

brother

Вышивальная машина

Руководство пользователя

Product Code (Код продукта) : 884-T20

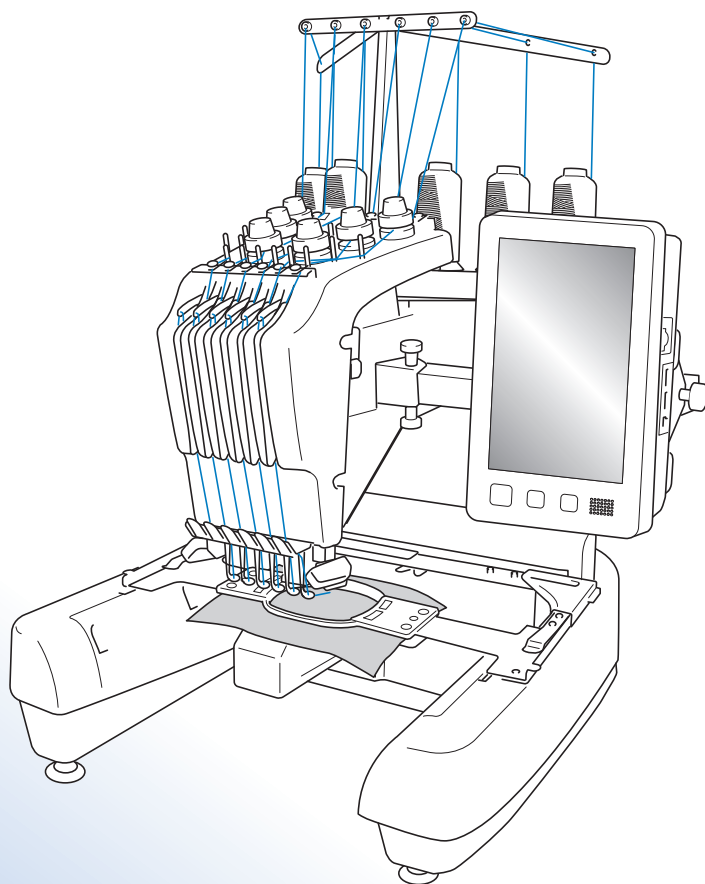

Обязательно прочитайте этот документ перед началом работы на машине!
Рекомендуется хранить данный документ в удобном месте, чтобы он был доступен для справок.

EAC

Товарные знаки

IBM является зарегистрированным товарным знаком или товарным знаком компании International Business Machines Corporation.

Microsoft и Windows являются зарегистрированными товарными знаками или товарными знаками корпорации Microsoft.

Все компании, названия программных продуктов которых упомянуты в настоящем руководстве, имеют лицензионное соглашение по программному обеспечению, специфическое для своих запатентованных программ.

Все другие товарные знаки и названия продуктов, упомянутые в настоящем руководстве, являются зарегистрированными товарными знаками соответствующих компаний. Однако в тексте данного руководства не приводится четкого различия знаков ® и ™.

Замечания о лицензировании программ с открытым кодом

Данный продукт содержит программное обеспечение с открытым кодом.

Чтобы прочитать замечания о лицензировании программ с открытым кодом, перейдите в раздел загрузки руководств на главной странице вашей модели машины на веб-сайте Brother Solutions Center по адресу “ <http://s.brother/cpbac> ”.

Введение

Благодарим вас за покупку этой вышивальной машины. Перед началом использования машины внимательно прочитайте раздел “ВАЖНЫЕ ИНСТРУКЦИИ ПО БЕЗОПАСНОСТИ” и изучите приведенные в данном руководстве инструкции по правильному выполнению различных функций. После изучения данного руководства храните его в легкодоступном месте, чтобы можно было при необходимости быстро получить нужную справку.

ВАЖНЫЕ ИНСТРУКЦИИ ПО БЕЗОПАСНОСТИ

Прочитайте эти инструкции по безопасности перед началом использования машины.

⚠ ОПАСНО! - Для предотвращения риска поражения электрическим током:

1 Всегда отключайте машину от электрической сети сразу после использования, перед проведением очистки или любых из описанных в данном руководстве регулировок, выполняемых пользователем, а также перед тем как оставить машину без присмотра.

⚠ ВНИМАНИЕ! - Для снижения риска возгорания, поражения электрическим током, получения ожогов или травм:

2 Всегда отключайте машину от электрической сети перед смазкой или выполнением любых других регулировок, разрешенных пользователю и описанных в данном руководстве.

- Чтобы отключить машину от сети, установите выключатель в положение “О” (Выкл.), затем возьмитесь за вилку кабеля питания и выньте ее из розетки. Не тяните за кабель питания.
- Вставляйте вилку кабеля питания напрямую в стенную розетку. Не используйте удлинители.
- Всегда отключайте машину от сети в случае отключения электроэнергии.

3 Опасность поражения электрическим током:

- Эту машину необходимо подключать к источнику питания переменного тока, характеристики которого указаны на паспортной табличке. Не подключайте ее к источнику питания постоянного тока или инвертеру. При возникновении сомнений относительно типа используемого источника питания обратитесь к профессиональному электрику.
- Данная машина одобрена для использования только в стране приобретения.

4 Запрещается использовать машину, если у нее поврежден кабель питания или вилка, если машина плохо работает, если ее уронили, если она была повреждена или если на нее попала вода. В этих случаях отправьте машину ближайшему официальному дилеру Brother или в официальный сервисный центр для проверки, ремонта и наладки ее электрической или механической части.

- Во избежание поражения электрическим током или возникновения пожара не используйте поврежденную вилку кабеля питания или непрочную закрепленную розетку. Проверяйте, что вилка кабеля питания вставлена надежно и до конца.
- Если при хранении или использовании машины вы заметите необычные признаки (запах, нагрев, изменение цвета или формы и т.п.), немедленно прекратите работу и отсоедините кабель питания от розетки.
- При переноске машины поднимать ее следует за нижнюю часть. Если поднимать машину, взявшись за любую другую ее часть, возможно повреждение или падение машины, что может привести к травме.
- При поднимании машины будьте осторожны и не делайте резких движений, поскольку резкие движения могут привести к травмам спины или колен.
- При переноске машины будьте осторожны и не касайтесь панели управления, нитенаправителей или любых других деталей, поскольку это может привести к получению травмы.

5 Всегда следите, чтобы на рабочем месте не было лишних предметов:

- Запрещается работать на машине, если заблокированы какие-либо из вентиляционных отверстий. Содержите вентиляционные отверстия машины в чистоте, своевременно очищайте их от пыли, грязи, обрывков ткани и ворса.
- Не используйте удлинители. Вставляйте вилку кабеля питания напрямую в стенную розетку.
- Запрещается ронять и вставлять любые предметы в любые отверстия машины.
- Во избежание травм держите пальцы вдали от всех открытых частей машины (например, каретки), поскольку в противном случае возможно получение травм.
- Не используйте машину в помещениях, в которых распыляются какие-либо аэрозоли или подается чистый кислород.
- Не используйте машину вблизи источников тепла (например, рядом с плитой или утюгом), так как в противном случае возможно возгорание машины, кабеля питания или швейного изделия, что приведет к пожару или поражению электрическим током.
- Не используйте машину рядом с открытым пламенем, поскольку при перемещении пялец для вышивания обрабатываемый материал может загореться.
- Не устанавливайте эту машину на неровной поверхности (например на неустойчивом или наклонном столе), так как это может привести к падению машины и, как следствие, к получению травм.
- При установке или демонтаже пялец или других прилагаемых принадлежностей или при проведении операций по обслуживанию машины следите за тем, чтобы не удариться о машину.

6 При шитье требуется особая осторожность:

- Всегда внимательно следите за иглой. Не используйте погнутые или поврежденные иглы.
- Держите пальцы вдали от любых движущихся частей машины. Будьте особенно осторожны при работе рядом с иглой.
- Во время работы не касайтесь корпуса игловодителя и любых движущихся деталей рядом с корпусом игловодителя, поскольку это может привести к получению травмы.
- При выполнении любых операций в области иглы (например, при замене иглы) выключите машину, установив выключатель в положение "О".
- Не используйте поврежденную или ненадлежащую игольную пластину, поскольку это может привести к поломке иглы.

7 Эта машина не предназначена для детей:

- Будьте особенно внимательны, когда машина используется детьми или когда во время работы на машине рядом находятся дети.
- Данная машина не предназначена для использования малолетними детьми или инвалидами без присмотра.
- Следите за детьми. Не допускайте, чтобы они играли с данной машиной.
- Используйте входящие в комплект поставки машины ножницы и вспарыватель только по их прямому назначению. При прорезывании отверстий с помощью вспарывателя следите, чтобы руки не оказались на пути вспарывателя; в противном случае можно получить травму, если вспарыватель случайно соскользнет.
- Пластиковый пакет, в который упакована эта машина, следует выбросить или хранить так, чтобы он не попал в руки детям. Ни в коем случае не разрешайте детям играть с пакетом, так как при неосторожном обращении с ним они могут задохнуться.
- Не используйте машину для работы вне помещения.

8 Для обеспечения длительного срока эксплуатации машины:

- Не храните машину под прямыми солнечными лучами или в условиях высокой влажности. Не эксплуатируйте и не храните машину вблизи нагревательных приборов, таких как включенный утюг, галогенные лампы, или вблизи других источников тепла.
- Для очистки машины используйте только нейтральные моющие средства или мыло. Категорически запрещается использование бензина, других растворителей и абразивных чистящих порошков, поскольку это может привести к повреждению корпуса машины.
- Перед заменой или установкой любых узлов машины, иглы или других частей следует обязательно просмотреть руководство по эксплуатации, чтобы правильно выполнить установку.

9 Для ремонта или наладки машины:

- Не пытайтесь разбирать, самостоятельно ремонтировать или изменять конструкцию машины, поскольку это может привести к возгоранию, поражению электрическим током или получению травмы.
- Если модуль подсветки вышел из строя, его замена должна производиться уполномоченным дилером Brother.
- В случае возникновения неисправности или при выполнении необходимой настройки сначала попробуйте самостоятельно осмотреть и наладить машину, следуя указаниям в таблице поиска и устранения неисправностей в конце данного руководства по эксплуатации. Если неисправность устранить самостоятельно не удастся, обратитесь к местному официальному дилеру Brother.

Используйте машину только по ее прямому назначению, согласно описанию в настоящем руководстве. Используйте только те принадлежности, которые рекомендованы изготовителем и указаны в данном руководстве. Используйте только соединительный кабель (кабель USB), входящий в комплект поставки машины. Используйте только мышь, специально предназначенную для этой машины.

Содержимое настоящего руководства и эксплуатационные характеристики могут быть изменены без предварительного уведомления.

Для получения дополнительной информации и обновлений посетите наш веб-сайт www.brother.com

СОХРАНИТЕ ЭТО РУКОВОДСТВО

Данная машина предназначена только для бытового применения.

ИНФОРМАЦИЯ ДЛЯ ПОЛЬЗОВАТЕЛЕЙ (КРОМЕ ПОЛЬЗОВАТЕЛЕЙ ИЗ СТРАН CENELEC)

Данное устройство не предназначено для использования людьми (в том числе детьми) с ограниченными физическими, сенсорными или умственными возможностями или не имеющими достаточных знаний и навыков, за исключением случаев, когда наблюдение за ними или их обучение проводится лицами, отвечающими за их безопасность. Следите за детьми и не допускайте, чтобы они играли с данным устройством.

ИНФОРМАЦИЯ ДЛЯ ПОЛЬЗОВАТЕЛЕЙ ИЗ СТРАН CENELEC

Эта машина может использоваться детьми от 8-ми лет и старше, людьми с ограниченными физическими, сенсорными или умственными способностями, или людьми с недостаточным опытом и знаниями, если они находятся под присмотром или были проинструктированы относительно безопасного использования устройства и осознают сопутствующие риски. Детям не следует играть с машиной. Чистка и пользовательское обслуживание не могут выполняться детьми без присмотра взрослых.

ТОЛЬКО ДЛЯ ВЕЛИКОБРИТАНИИ, ИРЛАНДИИ, МАЛЬТЫ И КИПРА

ВНИМАНИЕ!

- При замене предохранителя в вилке кабеля питания используйте предохранители с сертификацией ASTA по стандарту BS 1362 (т. е. с маркировкой ) с номиналом, указанным на вилке.
- Обязательно установите на место крышку предохранителя. Запрещается использовать вилку, если не установлена крышка предохранителя.
- Если имеющаяся розетка электросети не подходит к вилке кабеля питания машины, обратитесь к официальному дилеру Brother для получения соответствующего кабеля питания.

Лицензионное соглашение

Данная машина поставляется с комплектом данных, программного обеспечения и/или документации (далее совокупно именуется “СОДЕРЖИМОЕ”), являющимися собственностью компании Brother Industries, Ltd. (далее “Компания BROTHER”). ПРЕДПОЛАГАЕТСЯ, ЧТО ПОКУПАТЕЛЬ, ИСПОЛЬЗУЯ СОДЕРЖИМОЕ, ПРИНИМАЕТ ВСЕ УСЛОВИЯ ДАННОГО СОГЛАШЕНИЯ. Компания BROTHER оставляет за собой все права на СОДЕРЖИМОЕ и копии СОДЕРЖИМОГО, включенные в данный комплект. СОДЕРЖИМОЕ лицензируется (не продается) вам (далее “ПОКУПАТЕЛЬ”) в соответствии с условиями и положениями настоящего Соглашения.

ПОКУПАТЕЛЮ предоставляется лицензия на:

- Использование СОДЕРЖИМОГО совместно с вышивальной машиной для выполнения вышивки.
- Использование СОДЕРЖИМОГО совместно с вышивальной машиной, которой владеет или которую применяет ПОКУПАТЕЛЬ при условии, что СОДЕРЖИМОЕ не используется одновременно на нескольких вышивальных машинах.

За исключением указанных в этом документе случаев ПОКУПАТЕЛЬ не может:

- Одновременно предоставлять для использования более одной копии СОДЕРЖИМОГО.
- Воспроизводить, изменять, публиковать, распространять, продавать, отдавать в пользование, сублицензировать или каким-либо иным способом предоставлять доступ к СОДЕРЖИМОМУ другим пользователям.
- Распространять, брать в пользование, сублицензировать, отдавать в пользование, продавать, передавать или отдавать носитель данных или СОДЕРЖИМОЕ.
- Декомпилировать, дизассемблировать или использовать иные методы анализа исходного кода СОДЕРЖИМОГО или оказывать помощь другим лицам в использовании этих методов.
- Изменять, переводить, изменять или адаптировать СОДЕРЖИМОЕ или любую его часть для деловых, коммерческих или производственных целей.
- Продавать или иным образом распространять ВЫШИВКИ, созданные с использованием СОДЕРЖИМОГО, КОТОРОЕ В ИСХОДНОМ ВИДЕ ИМЕЕТ УВЕДОМЛЕНИЕ ОБ АВТОРСКОМ ПРАВЕ, ПРИНАДЛЕЖАЩЕМ ЛЮБОЙ ИНОЙ СТОРОНЕ, ЧЕМ BROTHER (например, “©DISNEY”).

Компания BROTHER сохраняет все права, явным образом не предоставленные ПОКУПАТЕЛЮ в рамках этого документа.

Это соглашение не содержит никаких ссылок на отказ от прав компании BROTHER по действующим законам. Данное соглашение должно регулироваться в соответствии с законодательством Японии.

Все запросы, касающиеся данного Соглашения, высылайте в письменной форме по адресу: Brother Industries, Ltd., 1-1-1 Kawagishi, Mizuho-ku, Nagoya 467-8562, Japan, Attention: P&H company Sales and Marketing Dept.

Предупредительные метки

Ниже показаны предупредительные метки, расположенные на машине.
Обязательно выполняйте все предписания, приведенные на наклейках.

1

	▲CAUTION	▲VORSICHT	▲ATTENTION	▲PRECAUCIÓN	▲CUIDADO
	Carriage may cause injury. Do not put hands in carriage traveling path.	Um Verletzungen mit dem Stickarm zu vermeiden, nicht die Hände in die Nähe des Stickarms halten.	Le chariot peut provoquer des blessures. Ne pas mettre les mains dans le chemin du chariot.	El carro puede provocar lesiones. No poner las manos por donde pasa el carro.	O carro de transporte pode causar ferimentos. Não coloque as mãos sobre o trilho do carro de transporte.

	▲VOORZICHTIG	▲ATTENZIONE	▲ОСТОРОЖНО!	▲注意	▲注意
	De borduurarm kan verwondingen veroorzaken. Houdt uw handen buiten bereik van de borduurarm.	Il carrello potrebbe ferirvi. Non appoggiate la mano nel percorso del carrello.	Движущаяся каретка может быть причиной травмы. Не кладите руки на пути движения каретки.	刺しゅう機のキャリッジや刺しゅう枠が動いているときに、手や物を近づけないでください。 ケガの原因になります。	在绣花机的导轨或绣花框移动时，为避免造成伤害，请不要将手或物品靠近。

2

Расположение меток

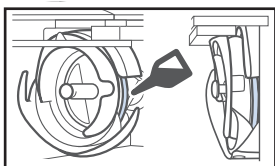

Ежедневно перед использованием машины следует капнуть каплю смазочного масла на челнок.

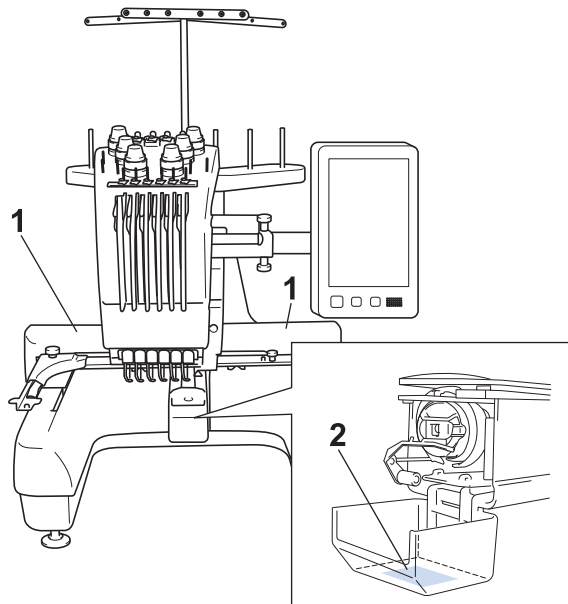

Компоненты и функции машины

Вышивание на шестиигольной машине

На вашей машине установлено шесть игл, в каждую из которых заправлены нити различных цветов. На этой машине можно вышивать многоцветные вышивки с помощью автоматического выбора соответствующей иглы для каждого цвета.

Механизм, поднимающий и опускающий иглы, называется “игловодителем”. Игловодители нумеруются справа налево: игловодитель 1, игловодитель 2, игловодитель 3, игловодитель 4, игловодитель 5 и игловодитель 6.

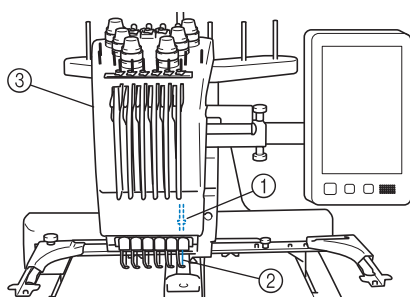

- ① Игловодитель 1
- ② Игла 1
- ③ Корпус игловодителей

Машина автоматически назначает нить определенного цвета каждой игле. Существует два способа назначения цветов нитей. При автоматическом способе (при покупке машины он определен как способ по умолчанию) иглам, в которые уже заправлена нить того цвета, который будет использоваться при вышивании следующего рисунка, назначается тот же цвет нити, что и в назначении цветов нитей для предыдущего рисунка; это делается для сокращения числа замен катушек с нитями.

Для более профессиональной вышивки используется режим ручной последовательности цветов, при котором игловодители можно легко назначать вручную. Различные комбинации цветов нитей и игловодителей можно выбрать вручную для создания меню, в котором назначение игловодителей будет основываться на номерах цветов нитей. (См. “Выбор цветов нитей для игловодителей и управление ими (Ручная последовательность цветов)”, с. 108.)

Напоминание

- Вышивание производится не обязательно в порядке возрастания номеров игловодителей.

Список цветов нитей, назначенных игловодителям, отображается на экране. Заправляйте нити в игловодители соответственно отображаемому списку.

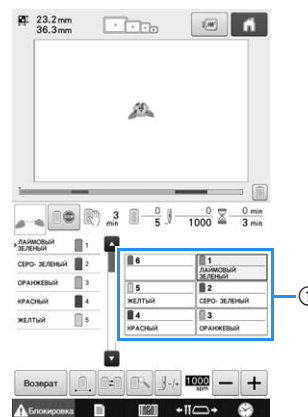

- ① Так обозначаются нити, заправленные в игловодители.

Стержни для катушек, ручки регулировки натяжения нити, рычаги нитепритягивателей и пути заправки нитей, упоминаемые в описании процедуры заправки верхней нити, различаются в зависимости от соответствующего номера игловодителя.

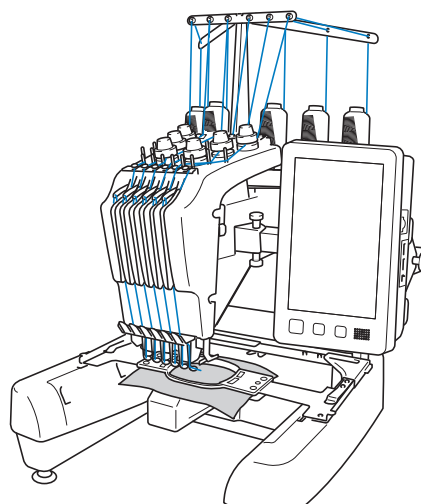

Одновременно для вышивания могут использоваться не все шесть игл. Одновременно только одна игла перемещается в позицию вышивания. Корпус игловодителей перемещается вправо или влево соответственно порядку вышивания, чтобы переместить в позицию вышивания игловодитель с нитью нужного цвета.

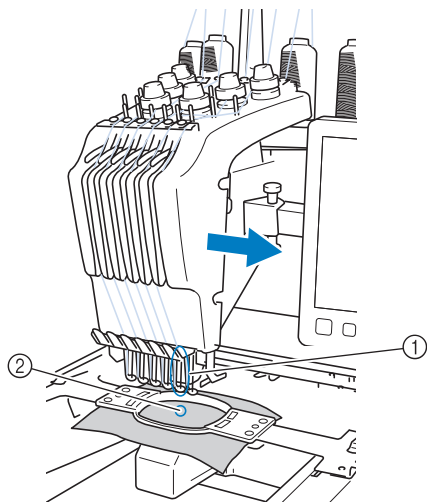

① Игла в позиции вышивания
Игла располагается над отверстием в игольной пластине ②.

При запуске машины прижимная лапка автоматически опускается. После этого выполняется вышивание, а нить вытягивается из материала при обрезке нитей и смене цвета нити (для подведения требуемых игл к зоне вышивания). После завершения вышивания машина останавливается. Если в рисунке вышивания используется семь или более цветов, машина остановится в тот момент, когда потребуются замена катушек с нитями; при этом на ЖК-дисплее отобразятся инструкции с описанием дальнейших действий.

(Но если для параметра “Ручная последовательность цветов” задано значение “ON”, машина автоматически не останавливается, когда нужно сменить катушку с нитью. (Подробную информацию см. в разделе “Выбор цветов нитей для игловодителей и управление ими (Ручная последовательность цветов)”, с. 108.)

Отличия по сравнению с одноигольными машинами

■ Можно вышивать вышивки с шестью или менее цветами без необходимости замены катушек с нитями

На одноигольных машинах замену катушки с нитью и заправку нити в машину необходимо выполнять каждый раз, когда требуется другой цвет нити. На этой машине менять катушки с нитями и заправлять нить в машину не требуется, если вышиваются рисунки, содержащие шесть или менее цветов. Если общее число цветов в вышивке меньше шести, а цвета меняются в целом более семи раз, машина автоматически возвращается к уже использованной игле и вышивает тот же цвет.

■ При автоматическом вышивании уменьшается время вышивания

Машина останавливается только для замены катушек с нитями при вышивании рисунков, содержащих семь или более цветов; во всех остальных случаях машина автоматически выполняет все операции — не только смену цветов нитей, но и опускание прижимной лапки и выполнение требуемых операций в начальной и конечной позициях. Поскольку машина сама меняет нити и завершает шитье, время вышивания сокращается.

■ В начале и в конце строчки концы нитей автоматически вытягиваются на изнаночную сторону и удерживаются

Поскольку в начале вышивания нового цвета машина автоматически продевает верхнюю нить на изнаночную сторону и вытягивает верхнюю нить из материала при обрезке нити, вам вообще не нужно обрабатывать конец верхней нити.

■ Автоматически перемещает пяльцы в позицию вышивания

На одноигольных машинах в большинстве случаев вышивка центрируется в пяльцах и необходимо правильно размещать материал в пяльцах так, чтобы центр требуемой позиции вышивания совпадал с центром пялец. На 6-игольной вышивальной машине пяльцы перемещаются для определения позиции вышивания, что облегчает вышивание в любом месте на пяльцах. Кроме того, позицию вышивания можно легко определить вручную уже после того, как материал закреплен в пяльцах и пяльцы установлены на машине, — независимо от того, как материал расположен в пяльцах.

Другие функции

■ Большой ЖК-дисплей с диагональю 10,1 дюйма

Машина оборудована большим ЖК-дисплеем с диагональю 10,1 дюйма (таким же, как на многих планшетах).

При предварительном просмотре рисунка вышивки можно увидеть очень реалистичное изображение окончательной вышивки. Кроме того, поскольку ЖК-дисплей представляет собой сенсорный экран, для выполнения операций достаточно просто прикоснуться к экранным кнопкам.

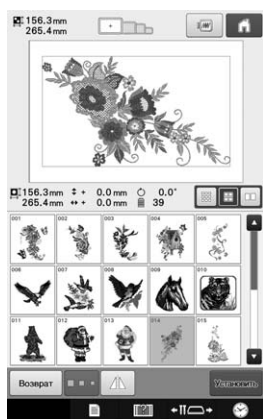

■ Функция “Link” (Связь) — для швейного предприятия

Можно отправлять с компьютера на вышивальную машину рисунки вышивания, отредактированные в программе для редактирования вышивок, поддерживающей функцию “Link” (например, в PE-DESIGN NEXT / 10 или более поздней версии). К компьютеру можно одновременно подключить 4 машины. (См. “Передача рисунков вышивания с компьютера на вышивальную машину (функция “Link” (Связь))”, с. 142.)

■ Вышивание с минимальным числом замен катушек с нитью

До начала вышивания нажмите кнопку сортировки цвета нити (), чтобы изменить порядок вышивания и выполнить сортировку по цвету нити. Например, если требуется вышить один и тот же рисунок несколько раз подряд, то необходимо заменять катушку с нитью несколько раз для каждого рисунка. Однако при использовании функции сортировки цвета нити порядок следования цветов изменяется, что позволяет сразу вышить все стежки одного цвета. Это позволяет уменьшить число замен катушек с нитью во время вышивания. Функцию сортировки цвета нити невозможно применить при вышивании перекрывающихся рисунков.



■ Более удобные функции редактирования рисунков

Некоторые функции редактирования рисунков (изменение цвета нити для всех элементов с одним цветом нити, добавление символов при вводе текста и т. п.) стали более удобными.

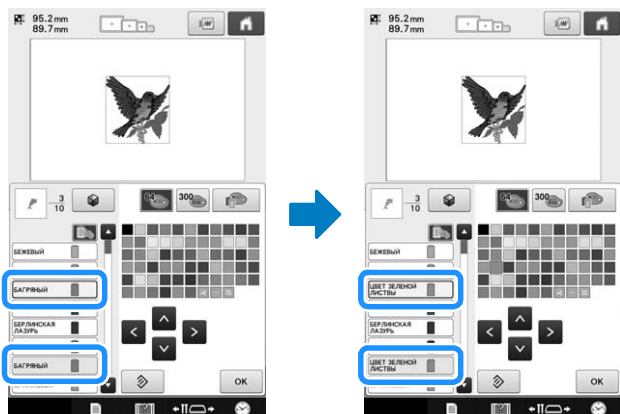

■ Индикатор выполнения вышивания

Поскольку показатели времени и количества стежков не всегда дают представление об оставшемся объеме вышивания, добавлен новый индикатор выполнения вышивания, который наглядно показывает ход выполнения работы.



■ Функция исключения зоны вышивания

Поскольку можно указать, что определенная часть рисунка вышивки или определенный цвет не будут вышиваться, можно расположить готовую вышивку без редактирования рисунка.

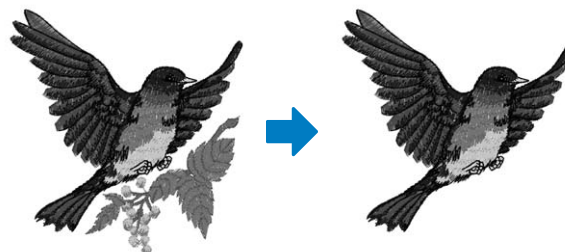

■ Механизм безопасности

Машина оборудована механизмом блокировки, исключающим получение травм при случайном включении машины. Машину можно запустить только после выключения блокировки. Кнопка "Пуск/Стоп" меняет цвет, показывая, заблокирована ли машина в данный момент.

Красный, горит непрерывно

Зеленый, мигает

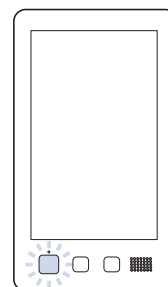
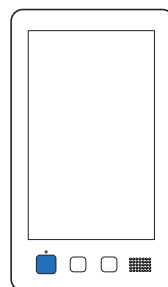

Машина заблокирована.

Машину можно включить.

■ Широкий набор информации о цветах нитей

Доступна информация о цветах нитей для стандартных марок нитей, что облегчает выбор нужного цвета нити.

▶ 1848 Madeira Poly	1
1770 Madeira Poly	2
1986 Madeira Poly	3
1637 Madeira Poly	4

▶ 1049 Madeira Rayon	1
1369 Madeira Rayon	2
1081 Madeira Rayon	3
1037 Madeira Rayon	4

▶ 1177 Sulky	1
1176 Sulky	2
1511 Sulky	3
1037 Sulky	4

▶ 5622 R-A Poly	1
9091 R-A Poly	2
5561 R-A Poly	3
5678 R-A Poly	4

■ Усовершенствованная функция отображения цветов нитей позволяет увидеть цвета в виде реалистических настоящих цветов

Цвета и номера цветов нитей сохраняются в памяти машины. Из этой библиотеки цветов нитей можно выбрать цвета для создания собственной таблицы цветов нитей. Если цвета рисунка вышивания меняются в пределах этой таблицы, можно отобразить рисунок вышивания только с цветами, которые у вас есть. Кроме того, можно отобразить рисунок вышивания таким, каким он будет после вышивания.

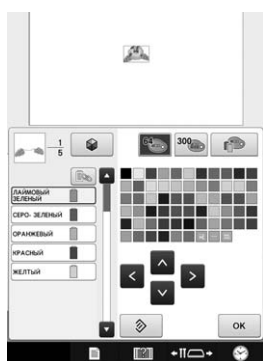

■ Устройство автоматической заправки нити в иглу

Использование устройства автоматической заправки нити облегчает заправку нити в каждую иглу.

Можно также настроить отмену автоматической заправки нити в иглу для конкретных игловодителей.

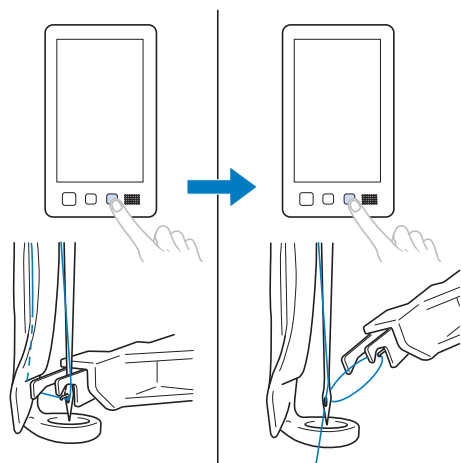

■ USB-порт/гнездо карты памяти SD в стандартной комплектации

Если подключить машину к компьютеру через прилагаемый кабель USB, рисунки вышивания можно переносить на машину с компьютера, и наоборот. (См. “Сохранение рисунков вышивки на компьютере”, с. 136.)

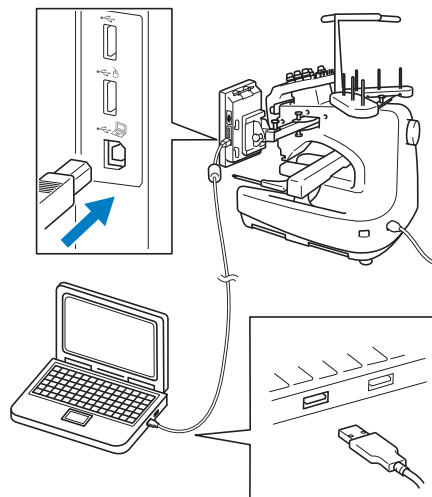

Если машина установлена далеко от компьютера и длины кабеля USB не хватает, рисунки вышивания можно перенести с компьютера на машину, сохранив их на USB-носителе или карте памяти SD. (См. “Сохранение рисунков вышивки на USB-носитель/карту памяти SD”, с. 135.)

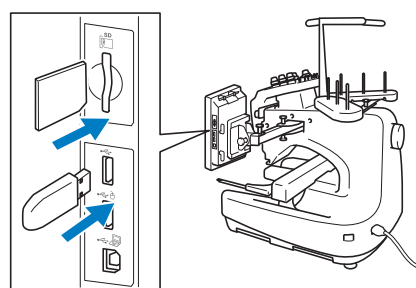

■ Перемещение или заправку нити для выбранного игловодителя можно выполнить в любое время

Когда выполняется выбор, редактирование или вышивание рисунка, для заправки нити или перемещения в позицию вышивания можно в любое время выбрать любой игловодитель.

Нажмите , чтобы открыть экран перемещения иглы, затем выберите номер игловодителя для перемещения или заправки нити. (См. “Перемещение выбранного игловодителя и заправка нити в него”, с. 55.)

Имеющиеся функции

Можно вышивать композиции размером до 200 мм (В) × 300 мм (Ш).

■ Ручная последовательность цветов — для более профессиональной работы на машине

Режим ручной последовательности цветов нитей удобно использовать, если вы указываете цвета нитей, используемые на данной машине, или если вы часто используете файлы DST.

(См. “Выбор цветов нитей для игловодителей и управление ими (Ручная последовательность цветов)”, с. 108.)

■ Различные встроенные рисунки вышивания

Наличие многочисленных встроенных буквенных/символьных рисунков, рисунков вышивания и обрамления позволяет начать вышивание сразу после покупки вышивальной машины.



■ Редактирование рисунков вышивания

Можно комбинировать текст и рисунки вышивания, а также настроить форму расположения текста в вышивке.

На машине можно также настроить вышивание повторяющегося рисунка.



Структура руководства

Настоящее руководство содержит разделы, описанные ниже. Перед началом работы на машине проверьте процедуры, включенные в нумерованный список в главе 2. В этом списке представлена последовательность этих основных операций.

Изучите эти разделы перед началом работы

Глава 1: Подготовка к работе

В этой главе описана установка вышивальной машины и различные предварительные операции, которые необходимо выполнить перед началом шитья.

Глава 2: Руководство по вышиванию

В этой главе описываются основные операции вышивания, начиная с настройки машины и вышивания рисунка и заканчивая процедурой завершения шитья. Выполнение инструкций по вышиванию рисунка, приведенных в этой главе, позволяет овладеть навыками работы с данной вышивальной машиной.

Глава 3: Другие базовые процедуры

В этой главе описывается порядок выполнения операций, не описанных в главе 2 (например, вышивание рисунка с использованием семи и более цветов), и другие необходимые операции (например, замена иглы).

Обращайтесь к этим разделам, когда требуется дополнительная информация

Глава 4: Настройки процедуры вышивания

В этой главе описаны различные настройки вышивания, облегчающие работу.

Глава 5: Выбор/редактирование/сохранение рисунков

В этой главе подробно описываются операции выбора, редактирования и сохранения рисунков для вышивания.

Глава 6: Базовые настройки и функция справки

В этой главе описано использование кнопки “Настройки” и кнопок управления машиной. Также предоставляется подробная информация об изменении базовых настроек вышивальной машины и просмотре инструкций по выполнению операций на ЖК-дисплее.

Глава 7: Приложение

В этой главе приведено описание способов выполнения различных операций вышивания, создания красивых вышивок, а также подробная информация об обслуживании машины и способах устранения различных неполадок.

Поиск необходимой информации

■ Поиск в руководстве

По заголовку

Просмотрите приведенное слева описание глав, а затем просмотрите оглавление.

По ключевому слову

Используйте для поиска алфавитный указатель в конце настоящего руководства. Найдите нужное ключевое слово и перейдите на указанную страницу.

По экрану дисплея

В таблицах на страницах 63 – 72 приведено описание кнопок и различной информации, отображаемой на ЖК-дисплее. Подробную информацию см. на указанной странице.

По вопросам

Возможные ситуации и указание на соответствующие им операции приведены на с. 73. Подробную информацию см. на указанной странице.

■ Поиск справочной информации на дисплее машины

В этой машине имеется функция встроенной справки.

Просмотр инструкций по выполнению операций

Нажмите на машине кнопку вызова руководства по эксплуатации и просмотрите требуемую информацию. (См. “Использование кнопки вызова руководства по эксплуатации машины”, с. 187.)

Содержание

Введение.....	1	3. Выбор рисунка вышивки	38
ВАЖНЫЕ ИНСТРУКЦИИ ПО БЕЗОПАСНОСТИ	1	Выбор рисунка вышивания	39
Лицензионное соглашение	5	4. Редактирование рисунка вышивания....	40
Предупредительные метки	6	5. Предварительный просмотр изображения	41
Компоненты и функции машины	7	Предварительный просмотр изображения.....	41
Вышивание на шестиигольной машине	7	6. Закрепление ткани в пяльцах	42
Отличия по сравнению с одноигольными машинами	8	Закрепление ткани в пяльцах	42
Другие функции.....	9	7. Установка пялец на машину	44
Имеющиеся функции	12	Установка пялец	45
Структура руководства.....	13	Переход к экрану настроек процедуры вышивания	46
Изучите эти разделы перед началом работы.....	13	8. Задание настроек процедуры вышивания	46
Обращайтесь к этим разделам, когда требуется дополнительная информация.....	13	9. Проверка области вышивания	47
Поиск необходимой информации.....	13	Временная остановка для проверки области	48
Глава1 ПОДГОТОВКА К РАБОТЕ	17	Переход к экрану вышивки.....	48
Узлы и детали машины и их функции.....	17	10. Заправка верхней нити	48
Вид спереди	17	Проверка игловодителей и цветов нитей	48
Вид справа/сзади	18	Заправка верхней нити	50
Панель управления.....	18	Заправка нити в иглу	54
Принадлежности.....	19	11. Выполнение вышивки	57
Принадлежности в комплекте поставки.....	19	Начало вышивания	57
Принадлежности, входящие в комплект поставки в некоторых странах/регионах	20	Остановка вышивания.....	59
Дополнительные принадлежности	21	12. Снятие пялец и ткани.....	60
Установка машины.....	23	Снятие пялец.....	60
Меры предосторожности при транспортировке и установке	23	Удаление материала	61
Место установки.....	23	13. Выключение машины	61
Установка машины	24	Краткий экранный справочник.....	63
Регулировка положения панели управления.....	25	Отображения кнопок	63
Подготовка узла нитенаправителя.....	26	Пояснения к изображениям на экране выбора типа рисунка	64
Настройка положения стойки для катушек.....	27	Пояснения к изображениям на экране списка рисунков	65
Установка держателя пялец	28	Пояснения к изображениям на экране редактирования рисунков	66
Глава2 РУКОВОДСТВО ПО ВЫШИВАНИЮ	29	Пояснения к изображениям на экране настроек процедуры вышивания	68
Меры предосторожности при работе	29	Пояснения к изображениям на экране вышивки ...	71
Меры предосторожности, связанные с электропитанием машины.....	29	Если у вас возникли вопросы, здесь вы можете найти ответы на них	73
Меры предосторожности при обращении с иглами	30	Технические термины:.....	73
Проверка иглы	30	Рисунки:	73
Меры предосторожности при обращении со шпульками	30	Вышивание:.....	73
Рекомендации по использованию верхней нити	31	Полезные подключаемые внешние функции	74
Рекомендации по применяемым тканям.....	31	Использование USB-мыши	76
Рекомендации по использованию дисплея.....	31	Глава3 ДРУГИЕ БАЗОВЫЕ ПРОЦЕДУРЫ	79
Основные процедуры	32	Замена иглы	79
1. Установка шпульки	33	Замена иглы	79
Снятие шпульного колпачка.....	33	Правильное использование пялец.....	80
Установка шпульки.....	33	Держатели пялец	80
Установка шпульного колпачка	34	Если трудно заменить пяльцы.....	81
2. Включение машины.....	35	Типы пялец и держателей пялец и их назначение	82
Настройка машины при первом включении.....	36	Прикрепление термо-стабилизатора (подложки) к ткани (с изнаночной стороны).....	84
Пояснения к изображениям на экранах	36		
Обзор экранов	37		

Закрепление ткани в пальцах.....	85
Закрепление ткани в сверхбольших и больших пальцах	85
Использование листа с сеткой для вышивания	86
Вышивание на больших/маленьких отрезках ткани.....	86
Установка и перемещение пялец.....	88
Изменение позиции вышивания	89
Установка угла поворота	91
Переключение цветов нитей на экране....	93
Вышивание рисунков, для вышивания которых используется семь или более цветов	94
Проверка необходимости замены катушки с нитью.....	94
Смена катушек с нитями при вышивании композиций, содержащих семь или более цветов	95
Сообщение о необходимости замены катушек с нитью	95
Простая процедура замены катушек с нитями	96
Если во время вышивания оборвалась какая-либо из нитей или закончилась нижняя нить (нить шпульки)	97
Если произошел обрыв верхней нити.....	97
Если оборвалась или закончилась нижняя нить (нить шпульки).....	98
Вышивание с начала или с середины рисунка	99
Возобновление вышивания после выключения машины.....	101
Регулировка натяжения нижней и верхней нитей.....	102
Регулировка натяжения нижней нити (нити шпульки).....	102
Регулировка натяжения верхней нити	103

Глава4 НАСТРОЙКИ ПРОЦЕДУРЫ ВЫШИВАНИЯ 105

Сметочное вышивание	105
Создание аппликации.....	106
Создание аппликации	106
Выбор цветов нитей для игловодителей и управление ими (Ручная последовательность цветов)	108
Удобство использования режима ручной последовательности цветов.....	108
Выбор ручной последовательности цветов	109
Работа в режиме ручной последовательности цветов.....	109
Предосторожности при использовании режима ручной последовательности цветов	110
Настройка функции исключения зоны вышивания.....	110
Настройка исключения определенного цвета нити при вышивании	110
Отмена функции исключения зоны вышивания ..	111
Установка автоматического прошивания закрепок.....	112
Настройки начальной/конечной позиции.....	113

Множественное прошивание рисунка вдоль диагонали	114
Вышивание связанных символов.....	115
Настройка максимальной скорости шитья	116
Настройка машины таким образом, чтобы она останавливалась при смене цветов	117
Остановка машины при смене цвета	117
Задание местоположений пауз перед вышиванием	118
Временная настройка игловодителя.....	119
Непрерывное вышивание (монохромное).....	119
Настройки зарезервированного игловодителя и скорости шитья.....	120

Глава5 ВЫБОР/РЕДАКТИРОВАНИЕ/ СОХРАНЕНИЕ РИСУНКОВ 123

Использование функции памяти.....	123
Обращение с данными вышивания	123
Обращение с USB-носителями.....	124
Выбор рисунка вышивки.....	124
Общая процедура выбора рисунков.....	124
Рисунки вышивки	125
Рисунки обрамления	126
Основные строчки для вышивания/рисунки для обметывания больших петель.....	127
Композиции монограмм и обрамления	127
Буквы алфавита.....	130
Декоративные буквы алфавита	133
Сохранение рисунков вышивки в памяти машины.....	135
Сохранение рисунков вышивки на USB-носитель/ карту памяти SD	135
Сохранение рисунков вышивки на компьютере	136
Извлечение рисунков из памяти машины	137
Извлечение данных с USB-носителя/карты памяти SD	138
Извлечение данных с компьютера	139
Сохранение рисунков вышивания с одного носителя для хранения данных на другой	141
Передача рисунков вышивания с компьютера на вышивальную машину (функция "Link" (Связь))	142
Операции, выполняемые при помощи функции "Link" (Связь)	142
Вышивание с использованием функции "Link" (Связь).....	143
Отключение функции "Link" (Связь).....	145
Редактирование рисунков вышивки (Экран редактирования рисунков)	146
Увеличение изображения рисунка на экране	146
Комбинирование рисунков.....	146
Выбор рисунка для редактирования	147
Группирование нескольких выбранных рисунков.....	148
Перемещение рисунка.....	148
Зеркальное отображение рисунка по горизонтали.....	149
Изменение размера рисунка (обычный режим изменения размера).....	150
Изменение размера рисунка с сохранением требуемой плотности нитей (пересчет стежков)....	151

Поворот рисунка	152	Вышивание больших (разделенных)	
Изменение расположения текста.....	153	рисунков вышивания	195
Изменение интервала между символами.....	153	Полезные подсказки для эксплуатации	
Разделение комбинированных буквенных/ символьных рисунков.....	154	машины	197
Обрезка нитей между символами.....	155	Проверка натяжения нити для встроенных рисунков	197
Комбинирование отдельных буквенных/ символьных рисунков.....	155	Вышивание рисунка с привязкой к отметке на ткани	199
Задание многоцветного текста	156	Таблица цветов нитей.....	200
Изменение шрифта рисунка.....	156	Цвета в данных для вышивания Tajima (.dst)	200
Изменение шрифта и размера отдельных символов	156	Создание красивых вышивок	201
Изменение плотности стежков (только для отдельных символов и рисунков обрамления)	157	Нити	201
Изменение цветов рисунка	157	Стабилизатор (подложка)	202
Подбор новых комбинаций цветов при помощи функции “Color shuffling” (случайный подбор цветов).....	159	Способы закрепления ткани в пяльцах	203
Сортировка цветов нитей.....	162	Таблица совместимости тканей и стабилизирующих материалов.....	204
Создание повторяющихся рисунков.....	162	Использование дополнительного	
Создание таблицы собственных нитей	167	устройства намотки шпулек	205
Выбор цвета из таблицы собственных нитей	169	Меры предосторожности	205
Сохранение и повторный вызов таблицы собственных нитей при помощи USB-носителя ...	170	Дополнительное устройство намотки шпулек и принадлежности к нему.....	205
Дублирование рисунка.....	171	Установка дополнительного устройства намотки шпулек.....	206
Удаление рисунка	171	Подключение сетевого адаптера	206
Редактирование рисунков вышивки (Экран настроек процедуры вышивания)	172	Намотка шпульки.....	207
Поворот всего рисунка в целом.....	172	Техническое обслуживание.....	210
Редактирование комбинированных рисунков.....	173	Очистка ЖК-дисплея	210
Глава6 БАЗОВЫЕ НАСТРОЙКИ И ФУНКЦИЯ СПРАВКИ 177		Наружная очистка машины.....	210
Использование кнопки настроек.....	177	Очистка челночного устройства	210
Пояснения к изображениям на экране настроек.....	177	Очистка поверхности вокруг игольной пластины	211
Изменение экранных указателей	180	Очистка шпульного колпачка	212
Изменение информации о цветах нитей.....	182	Очистка путей заправки верхней нити	213
Выбор информации о цвете нити для данных формата “PES”	183	Смазка машины.....	214
Изменение цветов фона для рисунков вышивания или эскизов	183	Сервисное сообщение.....	216
Настройка обрезки промежуточных стежков/кодов перехода “DST” для обрезки.....	184	Поиск и устранение неисправностей	216
Удаление коротких стежков.....	184	Отображение инструкций по устранению неисправностей на экране	216
Задание остаточной длины нити.....	185	Поиск и устранение неисправностей	217
Выбор режима “Режим энергосбережения” или “Режим выключения при бездействии”	185	Сообщения об ошибках	223
Изменение настроек экранной заставки	186	Если машина не реагирует на нажатие кнопок	230
Использование кнопки вызова руководства по эксплуатации машины	187	Технические характеристики	231
Просмотр инструкций по операциям	187	Технические характеристики вышивальной машины	231
Просмотр обучающих видеороликов	189	Обновление программного обеспечения	
Воспроизведение видеофайлов MPEG-4 (MP4)	190	машины	231
Глава7 ПРИЛОЖЕНИЕ 191		Процедура обновления	231
Пришивание аппликаций.....	191	Указатель.....	233
Вышивание рисунков аппликаций	191		
Использование рисунка обрамления для создания аппликаций (1)	192		
Использование рисунка обрамления для создания аппликаций (2)	193		

После распаковки машины сначала откройте главу “Принадлежности”, с. 19 и проверьте наличие всех перечисленных в ней принадлежностей. После проверки наличия всех принадлежностей можно начать установку машины.

В этой главе описывается установка машины и различные предварительные операции, выполнение которых необходимо перед началом шитья.

Узлы и детали машины и их функции

Ниже приведены наименования различных частей швейной машины и описаны их функции. Перед началом эксплуатации машины внимательно прочтите эти описания.

Вид спереди

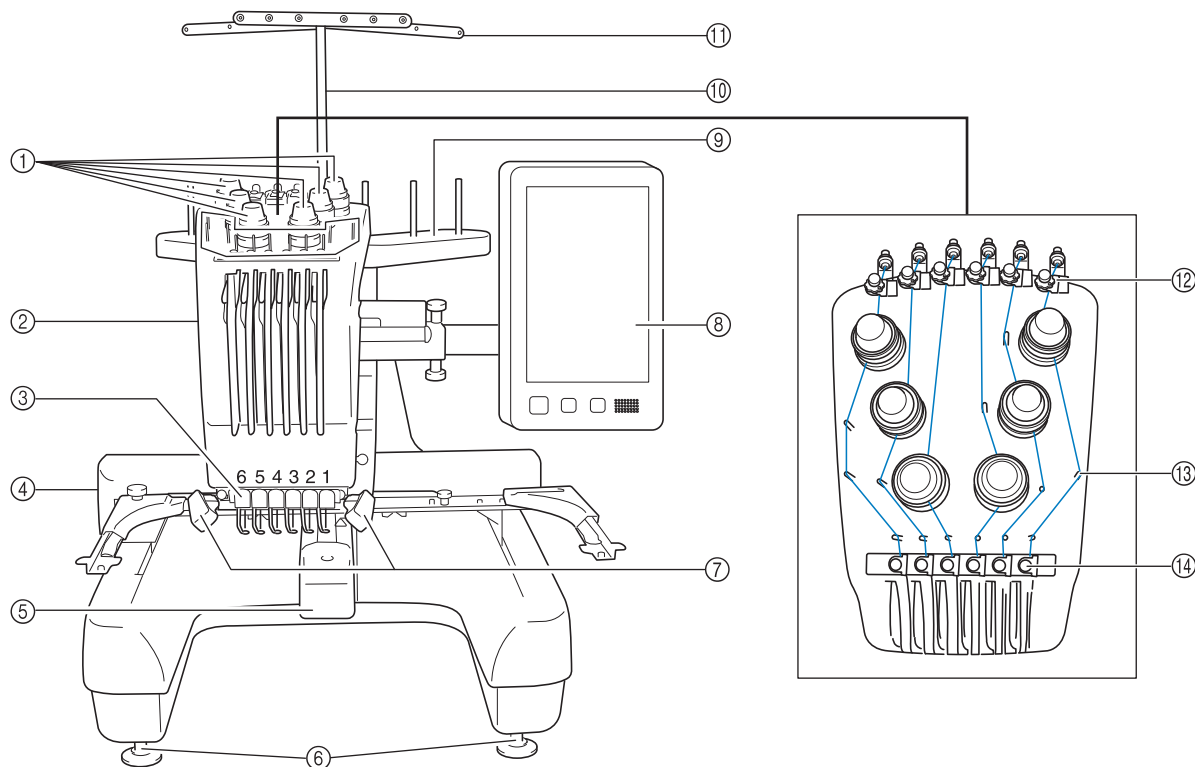

- ① **Ручки регулировки натяжения нити**
Предназначены для регулировки натяжения нити.
- ② **Корпус игловодителей**
Перемещается влево и вправо для перемещения иглы в требуемое для вышивания положение.
- ③ **Нижний нитенаправитель**
- ④ **Каретка**
Служит для установки пялец. Когда машина включена или выполняет вышивание, каретка перемещается вперед, назад, влево и вправо.
- ⑤ **Крышка челночного устройства/Челночное устройство**
Откройте крышку челночного устройства и вставьте шпульный колпачок в челнок.
- ⑥ **Ножки**
Эти ножки можно регулировать по высоте.
- ⑦ **Лампочка подсветки**
Яркость лампочки подсветки можно настроить на экране настроек. См. раздел с. 178.
- ⑧ **Панель управления**
- ⑨ **Стойка для катушек**
На нее устанавливается 6 катушек с нитями для вышивания.
- ⑩ **Кронштейн узла нитенаправителя**
- ⑪ **Нитенаправитель**
- ⑫ **Регулятор предварительного натяжения верхнего нитенаправителя**
- ⑬ **Направляющие стержни для нитей**
- ⑭ **Средний нитенаправитель**

Вид справа/сзади

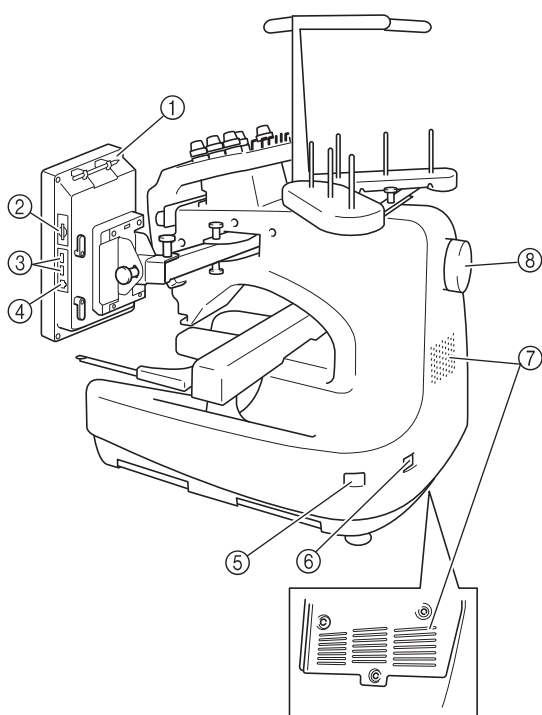

Вид снизу

- ① **Держатель пера для нажатия кнопок на сенсорном экране**
Держатель пера для сенсорного экрана служит для хранения пера, когда оно не используется.
- ② **Гнездо для карты памяти SD**
Вставляйте карту памяти SD в гнездо для карты памяти SD, чтобы импортировать и экспортировать данные рисунков вышивания.
- ③ **USB-порт для подключения носителей данных**
Для передачи рисунков с USB-носителя или на него подключайте USB-носитель непосредственно к USB-порту.
- ④ **USB-порт для компьютера**
Для импорта/экспорта рисунков между компьютером и машиной подключите USB-кабель к USB-порту.
- ⑤ **Выключатель питания**
Выключатель питания служит для включения (I) и выключения (O) машины.
Не включайте питание сразу после его отключения. До повторного включения питания рекомендуется подождать 5 секунд.
- ⑥ **Гнездо для подключения сетевого шнура**
В это гнездо вставляется разъем сетевого шнура.
- ⑦ **Вентиляционные отверстия**
- ⑧ **Маховик**
При повороте маховика игла перемещается вверх и вниз. Маховик следует вращать по направлению к ЖК-панели (против часовой стрелки).

Панель управления

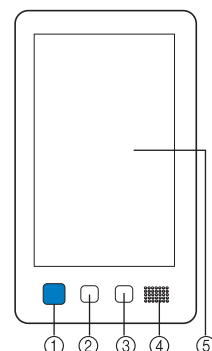

- ① **Кнопка “Пуск/Стоп”**
Кнопка “Пуск/Стоп” служит для запуска или остановки машины. Наличие и цвет подсветки этой кнопки изменяются в зависимости от рабочего режима машины.

Красный, горит непрерывно	:	Когда машина не может начать шитье
Зеленый, мигает	:	Когда машина может начать шитье
Зеленый, горит непрерывно	:	Когда машина выполняет шитье
Оранжевый, мигает	:	Машина может обрезать нить
Не горит	:	Когда машина выключена
- ② **Кнопка обрезки нити**
При нажатии на эту кнопку выполняется обрезка верхней и нижней нити.
- ③ **Кнопка автоматической заправки нити в иглу**
При нажатии на эту кнопку происходит автоматическая заправка нити в иглу.
- ④ **Динамик**
- ⑤ **ЖК-дисплей (сенсорный экран)**
Посредством нажатия на кнопки, отображающиеся на этом экране, можно выбирать и редактировать рисунки и подтверждать различные информационные сообщения.















Принадлежности

Ниже приведены принадлежности, входящие в комплект поставки машины. Следует использовать принадлежности, предназначенные для данной машины.

Принадлежности в комплекте поставки

Открыв коробку, убедитесь в наличии всех перечисленных ниже принадлежностей. Если какой-либо из перечисленных элементов отсутствует или поврежден, обратитесь к официальному дилеру Brother.

	Наименование
	Код изделия
1. 	Футляр для принадлежностей
	XC6482-051
2. 	Набор игл (2 шт.)
	XC6469-001
3. 	Шпулька с намотанной нитью (6 шт.)
	XC6368-051
4. 	Сетка для катушки (6 шт.)
	S34455-000
5. 	Вспарыватель для петель
	XF4967-001
6. 	Ножницы
	XF2052-001
7. 	Пинцет
	XC6542-051
8. 	Перо для нажатия кнопок на сенсорном экране
	XA9940-051
9. 	Инструмент для замены игл (нитевдеватель)
	XF2212-001
10. 	Проставка игольной пластины
	XC6499-151

	Наименование
	Код изделия
11. 	Проставка (установлена на машине)
	XF1978-001
12. 	Крестообразная отвертка
	XC6543-051
13. 	Стандартная отвертка
	X55468-051
14. 	Шестигранная отвертка
	XC5159-051
15. 	Изогнутая отвертка
	XC6545-051
16. 	Дискообразная отвертка
	XC1074-051
17. 	Гаечный ключ 13 × 10 мм
	XC6159-051
18. 	Масленка
	XZ0206-051 XG3677-001 (для Европы и Турции)
19. 	Щеточка для очистки
	X59476-051
20. 	Вес (L)
	XC5974-151
21. 	Подкладка для катушек (6 шт.)
	XC7134-051
22. 	Колпачок катушки (6 шт.)
	130012-054
23. 	USB-кабель
	XD1851-051
24. 	Пяльцы (сверхбольшие) 200 мм (В) × 300 мм (Ш)
	PRH300 (Северная и Южная Америка) PRH300: XC6284-052 (Другие регионы)
25. 	Пяльцы (большие) 130 мм (В) × 180 мм (Ш)
	PRH180 (Северная и Южная Америка) PRH180: XC6285-052 (Другие регионы)

	Наименование
	Код изделия
26.	Пяльцы (средние) 100 мм (В) × 100 мм (Ш)  PRH100 (Северная и Южная Америка) PRH100: XC6286-052 (Другие регионы)
27.	Пяльцы (малые) 40 мм (В) × 60 мм (Ш)  PRH60 (Северная и Южная Америка) PRH60: XC6287-052 (Другие регионы)
28.	Лист с сеткой для вышивания (сверхбольшой) 200 мм (В) × 300 мм (Ш)  XC5704-051
29.	Лист с сеткой для вышивания (большой) 130 мм (В) × 180 мм (Ш)  XC5721-051
30.	Лист с сеткой для вышивания (средний) 100 мм (В) × 100 мм (Ш)  XC5759-051
31.	Лист с сеткой для вышивания (малый) 40 мм (В) × 60 мм (Ш)  XC5761-051
32.	Держатель пялец А (с белыми угловыми крышками)  XF2222-001
33.	Держатель пялец В (со светло-серыми угловыми крышками)  XF2223-001
34.	Руководство пользователя  Данное руководство
35.	Краткий справочник  XG8272-001
36.	Руководство по дизайнам для вышивания  XG8276-001
37.	Кабель питания  Обратитесь к своему официальному дилеру Brother.
38.	Шпульный колпачок (установлен на машине)  XC7206-001

⚠ ОСТОРОЖНО!

- Необходимо использовать кабель питания, входящий в комплект поставки машины. Использование любого другого кабеля питания может привести к повреждению машины.

Напоминание





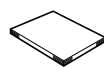



- Входящее в комплект перо для сенсорного экрана можно хранить в держателе для пера на задней стороне панели управления. См. раздел с. 18.

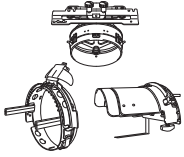
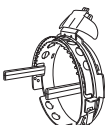
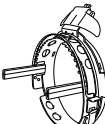
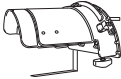
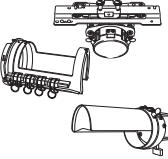

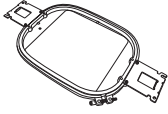
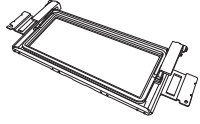

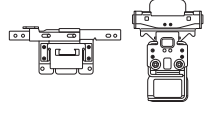
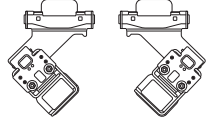
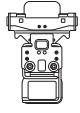
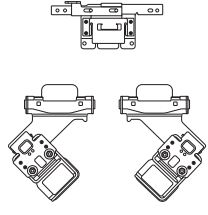
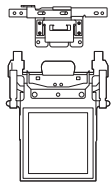

Принадлежности, входящие в комплект поставки в некоторых странах/регионах

	Наименование
	Код изделия
1.	Руководство по дизайнам для вышивания  XG8278-001
2.	Устройство намотки шпулек (комплект) (См. с. 205.)  PRBW1

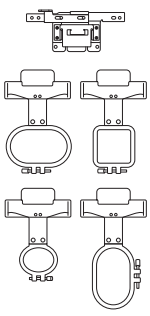
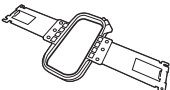
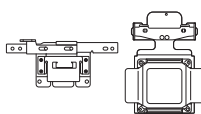
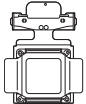
Дополнительные принадлежности

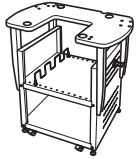
Следующие принадлежности предлагаются как дополнительные (приобретаются отдельно).

	Наименование	
	Код изделия	
1.		Комплект усовершенствованного устройства для вышивания бейсболок 2 PRCF3 (Северная и Южная Америка) PRCF3: XE2158-201 (Другие регионы)
2.		Усовершенствованное устройство для вышивания бейсболок 2 60 мм (В) × 130 мм (Ш) PRCFH3 (Северная и Южная Америка) PRCFH3: XE2162-001 (Другие регионы)
3.		Усовершенствованное устройство для вышивания бейсболок 50 мм (В) × 130 мм (Ш) PRCFH2 (Северная и Южная Америка) PRCFH2: XC7610-052 (Другие регионы)
4.		Монтажное приспособление PRCFJ2 (Северная и Южная Америка) PRCFJ2: XC7611-052 (Другие регионы)
5.		Комплект рамы цилиндра PRCL1 (Северная и Южная Америка) PRCL1: XE2166-001 (Другие регионы)
6.		Цилиндрическая рама 80 мм (В) × 90 мм (Ш) PRCLH1 (Северная и Южная Америка) PRCLH1: XE2170-001 (Другие регионы)
7.		Пяльцы для выстигивания 200 мм × 200 мм PRPQF200 (Северная и Южная Америка) PRPQF200: XE8411-001 (Другие регионы)
8.		Бордюрные пяльцы 100 мм (В) × 300 мм (Ш) PRPBF1 (Северная и Южная Америка) PRPBF1: XE8414-001 (Другие регионы)
9.		Комплект круглых пялец PRPRFK1 (Северная и Южная Америка) PRPRFK1: XE8402-001 (Другие регионы)
10.		Круглые пяльцы (Ø100 мм) PRPRF100 (Северная и Южная Америка) PRPRF100: XE8427-001 (Другие регионы)
11.		Круглые пяльцы (Ø130 мм) PRPRF130 (Северная и Южная Америка) PRPRF130: XE8430-001 (Другие регионы)
12.		Круглые пяльцы (Ø160 мм) PRPRF160 (Северная и Южная Америка) PRPRF160: XE8433-001 (Другие регионы)
13.		Держатель пялец С (с темно-серыми угловыми крышками) PRPARMC (Северная и Южная Америка) PRPARMC: XE8436-001 (Другие регионы)
14.		Плоские пяльцы 200 мм (В) × 300 мм (Ш) PRF300 (Северная и Южная Америка) PRF300: XE2086-001 (Другие регионы)
15.		Комплект прямых пялец с зажимом S 24 мм (В) × 45 мм (Ш) PRCLP45B (Северная и Южная Америка) PRCLP45B: XF2251-001 (Европа) PRCLP45B: XF2252-001 (Другие регионы)
16.		Пяльцы с зажимом S, L и R 24 мм (В) × 45 мм (Ш) PRCLP45LR (Северная и Южная Америка) PRCLP45LR: XF2255-001 (Европа) PRCLP45LR: XF2256-001 (Другие регионы)
17.		Прямые пяльцы с зажимом S 24 мм (В) × 45 мм (Ш) PRCLP45S (Северная и Южная Америка) PRCLP45S: XF2269-001 (Европа) PRCLP45S: XF2268-001 (Другие регионы)
18.		Пяльцы с зажимом S, L и R (комплект) 24 мм (В) × 45 мм (Ш) PRCLP45LRD (Северная и Южная Америка) PRCLP45LRD: XF2270-001 (Европа) PRCLP45LRD: XF2272-001 (Другие регионы)
19.		Комплект пялец с зажимом М 100 мм (В) × 100 мм (Ш) PRCLPM1 (Северная и Южная Америка) PRCLP100B: 115D02E000B (Европа) PRCLP100A: 115D02E700B (Другие регионы)

	Наименование
	Код изделия
20.	 <p>Комплект компактных пялец 70: 41 мм (В) × 70 мм (Ш) 50: 50 мм (В) × 50 мм (Ш) 44: 38 мм (В) × 44 мм (Ш) Книжная ориентация: 33 мм (В) × 75 мм (Ш)</p> <p>PRHCK1 (Северная и Южная Америка) PRSFK1: 115D02E000A (Европа) PRHCK1AP: 115D02E700A (Другие регионы)</p>
21.	 <p>Рукавные пяльцы 200 мм (В) × 70 мм (Ш)</p> <p>PRHSL200 (Северная и Южная Америка) PRHSL200: 115D02E000C (Европа) PRHSL200AP: 115D02E700C (Другие регионы)</p>
22.	 <p>Комплект магнитных пялец 50 мм (В) × 50 мм (Ш)</p> <p>PRMHA50 (Северная и Южная Америка) PRMFA50: 115D02E000E (Европа) PRMFA50AP: 115D02E700E (Другие регионы)</p>
23.	 <p>Магнитные пяльцы 50 мм (В) × 50 мм (Ш)</p> <p>PRMH50 (Северная и Южная Америка) PRMF50: 115D02E000F (Европа) PRMF50AP: 115D02E700F (Другие регионы)</p>
24.	 <p>Столик для вышивания</p> <p>PRWT1 (Северная и Южная Америка) PRWT1: XE8417-001 (Другие регионы)</p>
25.	 <p>Стойка для вышивальной машины</p> <p>PRNSTD2 (Северная и Южная Америка) VRPRNSTD: 115Z05E0005 (Европа) VRPRNSTD: 115Z05E7005 (Другие регионы)</p>
26.	 <p>Металлическая шпулька</p> <p>100376-051</p>
27.	 <p>Вес (S)</p> <p>XC6631-051</p>
28.	 <p>USB-мышь</p> <p>XE5334-101</p>



Напоминание

- Используйте принадлежности, рекомендованные для данной машины.
- Все спецификации соответствуют фактическим на момент издания руководства. Некоторые спецификации могут быть изменены без предварительного уведомления.



Примечание

- Для получения полного списка дополнительных принадлежностей для вашей машины обратитесь к официальному дилеру Brother.

Установка машины

Ниже описаны процедуры по установке машины. В случае неправильной установки машины она может вибрировать при работе и сильно шуметь, кроме того, вышивка не будет выполняться надлежащим образом. Можно также установить дополнительную стойку для вышивальной машины.

Меры предосторожности при транспортировке и установке

⚠ ОСТОРОЖНО!

- Машину необходимо эксплуатировать при температуре окружающего воздуха от 5 до 40 °С. Не допускается устанавливать машину под прямыми солнечными лучами, это может привести к возникновению неисправностей.
- Машину необходимо установить в строго горизонтальном положении таким образом, чтобы все четыре ножки полностью касались стола.
- Не подкладывайте под вышивальную машину ничего, что может закрыть вентиляционные отверстия (находятся сзади в нижней части машины).
- Не загромождайте вентиляционные отверстия, которые находятся на задней стороне и сзади на нижней стороне машины (не подкладывайте ничего под машину и т. п.). Следите за тем, чтобы в вентиляционных отверстиях не накапливались волокна ткани и пыль, так как это может вызвать перегрев двигателя машины, что может привести к возгоранию или повреждению машины.
- Машина весит примерно 38 кг. Переносить и устанавливать вышивальную машину должны два человека.
- При переноске машины поднимать ее должны два человека, взявшись за нижнюю часть машины в указанных местах (①). Если поднимать машину, держа ее за любую другую часть, это может привести либо к повреждению машины, либо к тому, что она упадет и причинит травму.

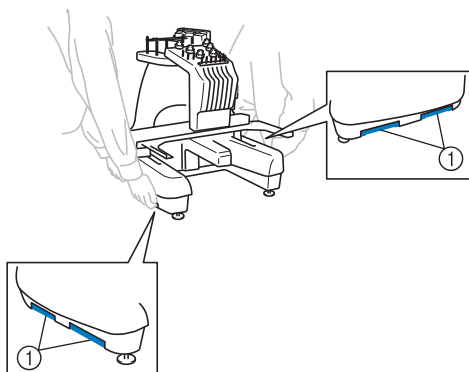

- Во время грозы выключите машину и выньте вилку сетевого шнура из розетки. Разряд молнии может вызвать нарушение работы и повреждение машины.
- Не вставляйте вилку сетевого шнура в розетку до тех пор, пока установка машины не будет полностью завершена.
- Смазку машины необходимо производить в защитных очках и перчатках для предотвращения попадания масла и других смазочных материалов в глаза и на кожу. Избегайте попадания машинного масла и других смазочных материалов в рот! Храните смазочные материалы в недоступном для детей месте.
- При установке или демонтаже палец или других прилагаемых принадлежностей или при проведении операций по обслуживанию машины следите за тем, чтобы не удариться о машину.

Место установки

Место установки машины должно соответствовать следующим требованиям:

- Расстояние от стены до машины должно составлять не менее 50 мм.
- Вокруг машины должно быть достаточно свободного пространства;
- В зоне движения палец не должно находиться никаких предметов;
- Машина должна располагаться вблизи электрической розетки;
- Машина должна быть установлена на устойчивой горизонтальной поверхности (например, на столе или подставке).
- Поверхность, на которой устанавливается машина, должна быть достаточно прочной, чтобы выдерживать ее вес (около 38 кг).
- Вокруг вентиляционных отверстий, расположенных на задней стороне и сзади на нижней стороне машины, должно оставаться свободное пространство.

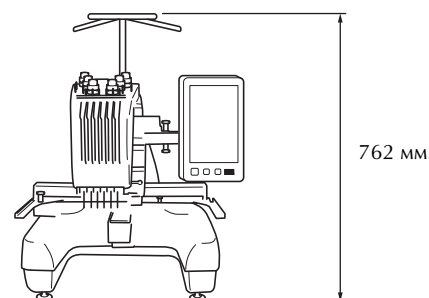

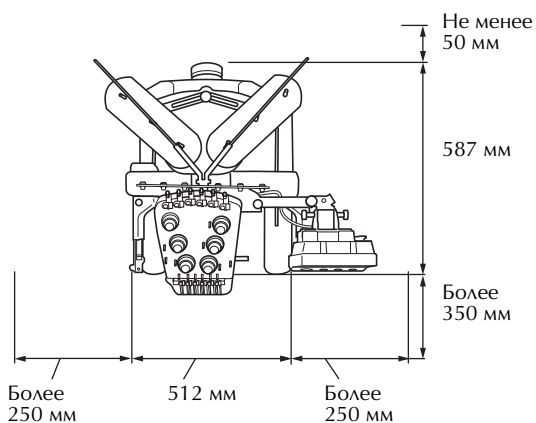

⚠ ОСТОРОЖНО!

- Для предотвращения сбоев в работе и повреждения машины следует установить машину в таком месте, где отсутствуют перечисленные на рисунке условия.
 - Недостаточное пространство вокруг машины
 - Возможность попадания жидкостей (например, воды) (1)
 - Воздействие прямых солнечных лучей (2)
 - Наличие каких-либо предметов в зоне движения палец (3)
 - Слишком высокая или низкая температура окружающего воздуха. Машину необходимо эксплуатировать при температуре от 5 до 40 °С. (4)
 - Сильная запыленность (5)
 - Закрытые вентиляционные отверстия (6)
 - Неустойчивая поверхность (7)
 - Подключение к электрической сети через удлинители и разветвители (8)

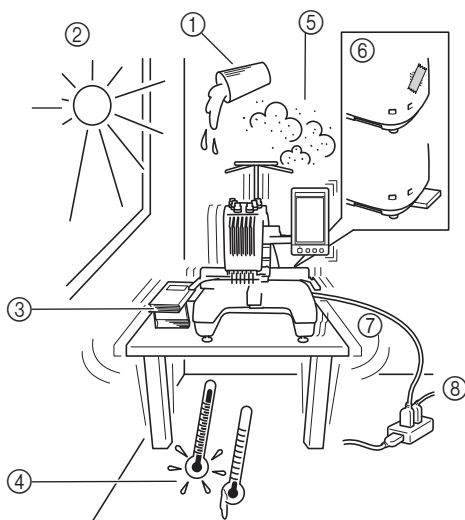

Примечание

- Для обеспечения безопасной эксплуатации: Поскольку машина весит около 38 кг, ее необходимо устанавливать на достаточно прочном и устойчивом столе.

Установка машины

При установке машины отрегулируйте ее ножки таким образом, чтобы она устойчиво стояла на столе.

- 1 Убедитесь, что с машины сняты все упаковочные ленты и удалены все упаковочные материалы.
- 2 Установите машину таким образом, чтобы вокруг нее осталось достаточно свободного пространства.

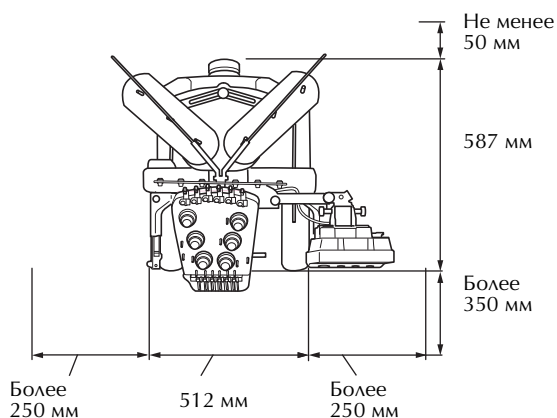

- 3 Отрегулируйте высоту ножек так, чтобы машина устойчиво стояла на столе.

Перед регулировкой высоты ножки ослабьте затяжку стопорной гайки на ней с помощью входящего в комплект гаечного ключа.

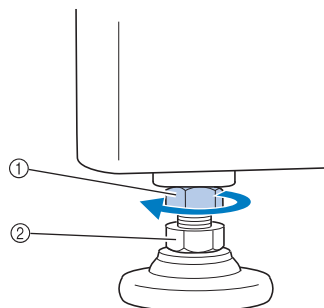

- 1 Стопорная гайка
- 2 Регулировочная гайка ножки
→ Пята ножки может вращаться.

4 Для вращения регулировочной гайки ножки используйте входящий в комплект гаечный ключ.

При вращении гайки в направлении ① высота ножки увеличивается; при вращении гайки в направлении ② высота ножки уменьшается.

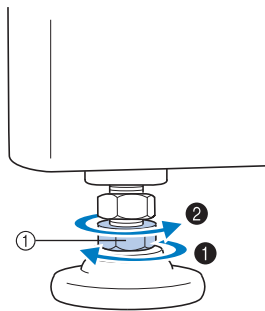

① Регулировочная гайка ножки

- Отрегулируйте высоту всех четырех ножек таким образом, чтобы они плотно упирались в стол или подставку, а машина находилась в горизонтальном положении.

5 Когда высота ножек будет настроена, затяните прилагаемым ключом стопорные гайки.

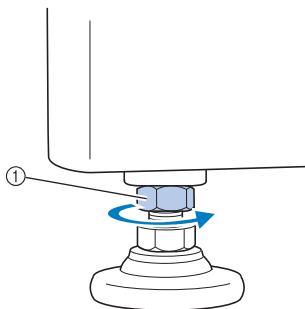

① Стопорная гайка

6 Для того чтобы проверить, устойчиво ли машина стоит на столе, надавите поочередно на каждый из ее углов.

Если она все еще неустойчиво стоит на столе, повторите пункты с ③ до ⑤ для регулировки высоты ножек.

Регулировка положения панели управления

Установите ориентацию и угол наклона панели управления для удобной работы с ней.

1 Ослабьте 2 винта с накаткой, показанные на рисунке ниже, чтобы выдвинуть панель управления.

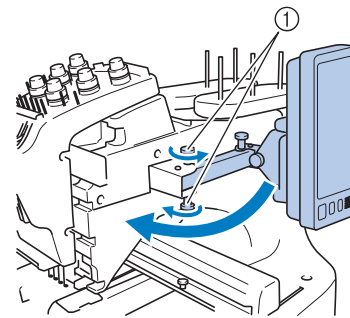

① Винты с накаткой

2 Установите панель управления в такое положение, чтобы с ней было удобно работать, а затем затяните винты с накаткой.

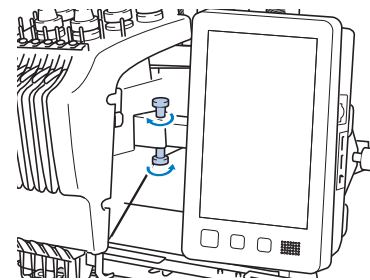

3 Отрегулируйте ориентацию панели управления.

Ослабьте другой (показанный на рисунке ниже) винт с накаткой, установите панель управления в такое положение, чтобы на нее было удобно смотреть, а затем затяните винт с накаткой.

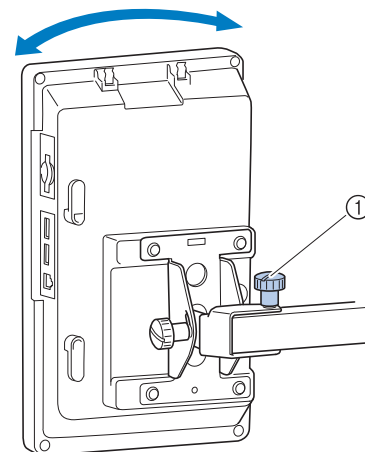

① Винт с накаткой

4 Отрегулируйте угол наклона панели управления.

Ослабьте 2 винта с накаткой на задней стороне панели управления, установите панель управления в такое положение, чтобы на нее было удобно смотреть, а затем затяните эти винты.

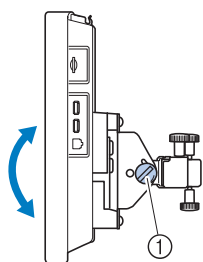

(Вид сбоку)

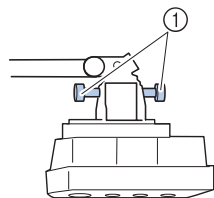

(Вид сверху)

① Винты с накаткой



Примечание

- Для того чтобы ослабить или туго затянуть эти пять винтов с накаткой, воспользуйтесь входящей в комплект машины дисковообразной отверткой.

Подготовка узла нитенаправителя

Установите в рабочее положение узел нитенаправителя. Найдите прилагаемую крестообразную отвертку.

- 1 С помощью этой крестообразной отвертки ослабьте винты на левой стороне кронштейна узла нитенаправителя, чтобы можно было поднять этот узел.

Удалите винт ① и затем ослабьте винт ②, повернув его на 3–4 оборота.

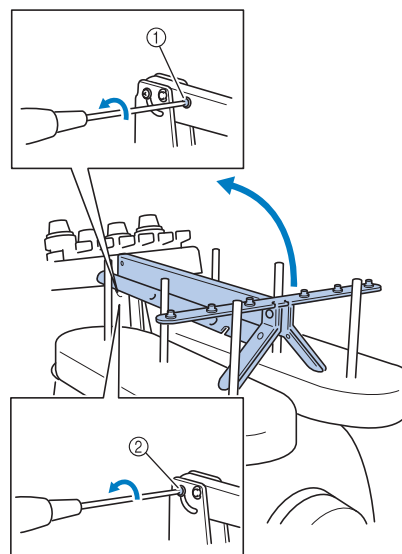

- ① Удалите винт.
- ② Чтобы ослабить винт, поверните его на 3–4 оборота.

- 2 Поднимите нитенаправитель в рабочее положение и затяните винт ② с левой стороны. Вставьте винт ① с правой стороны кронштейна узла нитенаправителя и затяните винт.

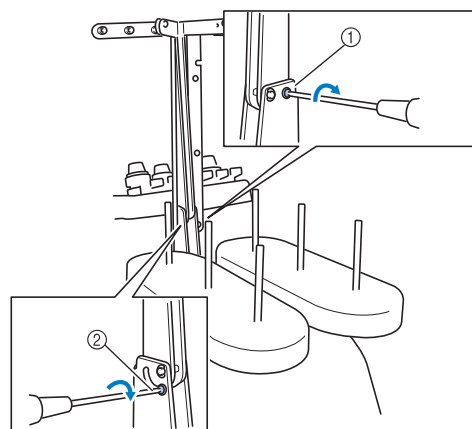

- ① Вставьте винт и затяните его.
- ② Затяните винт.

- 3** С помощью крестообразной отвертки ослабьте винты на левой и правой сторонах узла нитенаправителя и поднимите нитенаправитель в горизонтальном положении.

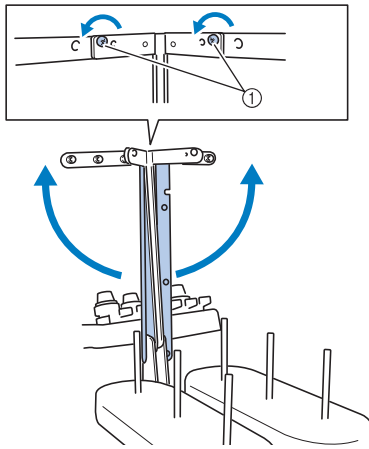

① Ослабьте винты.

- 4** Затяните винты на левой и правой сторонах узла нитенаправителя.

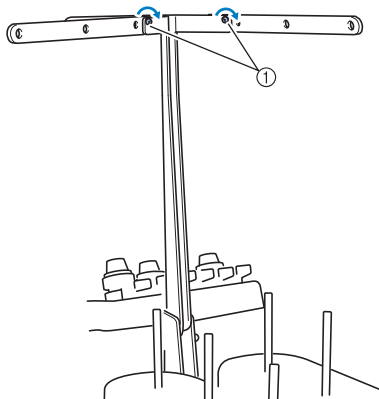

① Затяните винты.



Примечание

- Если винты недостаточно ослаблены, это может затруднить перемещение кронштейна узла нитенаправителя и нитенаправителя. При перемещении кронштейна узла нитенаправителя и нитенаправителя не прилагайте чрезмерного усилия. Перед перемещением этих деталей убедитесь, что винты достаточно ослаблены.
- После перемещения необходимо хорошо затянуть каждый винт с накаткой для обеспечения фиксации кронштейна узла нитенаправителя и нитенаправителя.

Настройка положения стойки для катушек

Закрепите стойку для катушек в рабочем положении для вышивания. Найдите прилагаемую дискообразную отвертку.

- 1** Ослабьте винт с накаткой и раздвиньте в стороны половинки стойки для катушек.

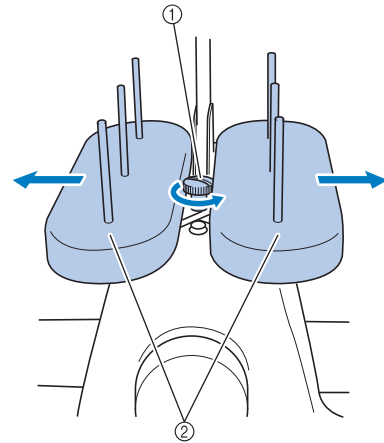

① Винт с накаткой

② Стойка для катушек

- 2** После того как половинки стойки для катушек будут раздвинуты в стороны, затяните винт с накаткой.

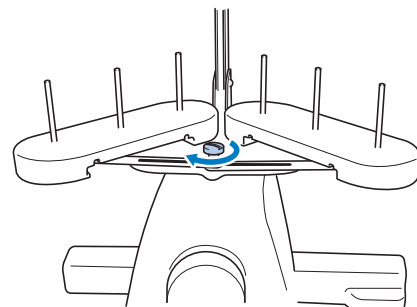

→ Закрепите стойку для катушек в раздвинутом положении.

Установка держателя пялец

Установите держатель пялец на каретку.

1 Используйте держатель, соответствующий используемым пальцам. (См. с. 82.)

2 Выверните два винта с накаткой из держателя пялец.

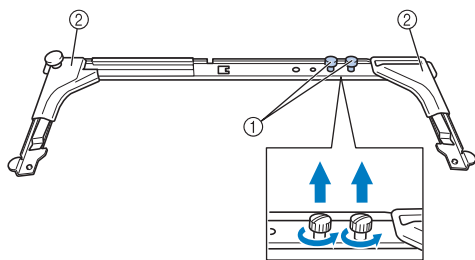

- ① Винты с накаткой
- ② Угловые крышки

3 Совместите отверстия в раме для пялец со штифтами на предназначенной для установки этих пялец пластине каретки.

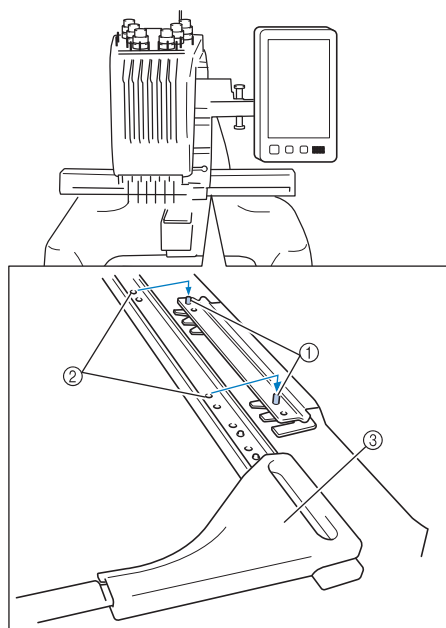

- ① Штифты на пластине для установки пялец
- ② Отверстия в раме для пялец
- ③ Угловые крышки



Напоминание

- Держатели пялец имеют различные цвета угловых крышек.
Держатель А: белые угловые крышки
Держатель В: светло-серые угловые крышки
Держатель С: темно-серые угловые крышки (дополнительно)

4 Закрепите держатель пялец с помощью двух винтов с накаткой, вынутых в шаге **2**.

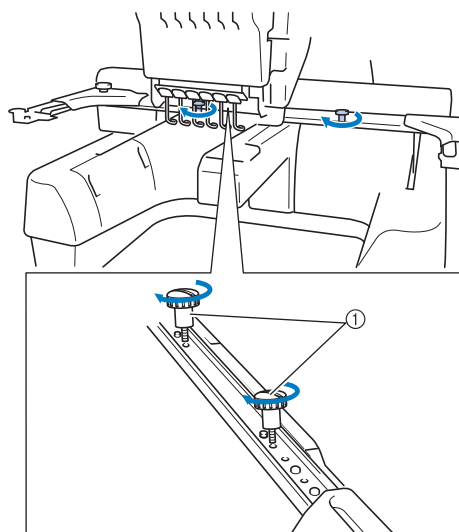

- ① Винты с накаткой



Примечание

- Для того чтобы туго затянуть винты с накаткой, воспользуйтесь входящей в комплект машины дискообразной отверткой.
- В комплект поставки данной машины входят держатели пялец двух типов. С четырьмя пальцами, входящими в комплект поставки машины, используется держатель пялец А. (Подробнее см. в разделе “Правильное использование пялец”, с. 80.)

На этом подготовка машины к работе завершена.

В этой главе описываются основные операции вышивания, начиная с настройки машины и вышивания рисунка и заканчивая процедурой завершения шитья. Выполнение инструкций по вышиванию рисунка, приведенных в этой главе, позволяет овладеть навыками работы с данной вышивальной машиной.

Меры предосторожности при работе

Для обеспечения правильной эксплуатации машины необходимо соблюдать перечисленные ниже меры предосторожности.

Меры предосторожности, связанные с электропитанием машины

Соблюдайте следующие меры предосторожности, касающиеся электропитания машины.

⚠ ВНИМАНИЕ!

- В качестве источника питания используйте только бытовую электросеть. Использование другого источника может привести к возгоранию, поражению электрическим током или повреждению машины.
- Убедитесь, что вилка сетевого шнура надежно вставлена в розетку, а разъем кабеля питания – в соответствующее гнездо на машине. Несоблюдение этого требования может привести к возгоранию или поражению электрическим током.
- Не подключайте вилку кабеля питания к неисправной розетке.
- В перечисленных ниже ситуациях следует выключить вышивальную машину и вынуть вилку сетевого шнура из розетки, в противном случае может произойти возгорание, поражение электрическим током или повреждение машины.
 - Если вы оставляете машину без присмотра.
 - По окончании работы на машине.
 - Если во время работы машины произошло аварийное отключение электропитания.
 - При появлении сбоев в работе машины, например при пропадании контакта или обрыве электрических соединений.
 - Во время грозы.

⚠ ОСТОРОЖНО!

- Используйте только кабель питания из комплекта поставки данной машины.
- При подключении данной машины не используйте удлинители или разветвители, в которые включены какие-либо другие бытовые приборы, так как это может привести к возгоранию или поражению электрическим током.
- Не беритесь за вилку сетевого шнура мокрыми руками, когда вы вставляете ее в розетку или отключаете от розетки. В противном случае возможно поражение электрическим током!
- При отключении машины от сети электропитания сначала выключите машину сетевым выключателем, затем возьмитесь за вилку и выньте ее из розетки. Никогда не тяните за сетевой шнур – это может привести к его повреждению и стать причиной возгорания или поражения электрическим током.
- Не допускайте повреждения кабеля питания, его обрывов, растягивания, перегибов, перекручивания или образования узлов. Не производите никаких модификаций кабеля питания. Не ставьте на шнур никаких тяжелых предметов и не подвергайте его воздействию повышенной температуры – это может привести к повреждению шнура и стать причиной возгорания или поражения электрическим током. В случае повреждения кабеля питания или вилки прекратите работу на машине, а затем отвезите ее местному официальному дилеру фирмы Brother для ремонта.
- Если машина не используется длительное время, отключите сетевой шнур от сети электропитания. В противном случае возможно возгорание или поражение электрическим током.
- Перед тем как оставить машину без присмотра, выключите ее сетевым выключателем и выньте вилку сетевого шнура из настенной розетки.
- При выполнении технического обслуживания машины и снятии крышек необходимо вынуть вилку сетевого шнура машины из розетки.

Меры предосторожности при обращении с иглами

Соблюдайте перечисленные ниже меры предосторожности, касающиеся правильного выбора швейных игл для вашей машины.

⚠ ОСТОРОЖНО!

- Эта машина предназначена для работы только с вышивальными иглами бытового применения. Компания-производитель рекомендует применять иглу "AX 130 EBBR"(Organ). В качестве заменителя может использоваться игла Schmetz 130/705 H-E. Использование других игл может вызвать поломку иглы, обрыв нити, повреждение устройства заправки нити в иглу или привести к травме.
- Никогда не пользуйтесь погнутыми иглами. Погнутая игла легко может сломаться, что может привести к травме.

Проверка иглы

Шитье погнутой иглой чрезвычайно опасно, поскольку игла может сломаться во время работы машины.

Перед тем как использовать иглу, положите ее плоской частью на какую-либо плоскую поверхность и убедитесь в том, что просвет между иглой и поверхностью одинаков по всей длине иглы. Если игла погнута или ее кончик обломан, замените ее новой иглой. (См. "Замена иглы", с. 79.)

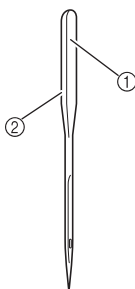

- ① Плоская часть иглы
- ② Маркировка типа иглы

■ Пригодная для работы игла

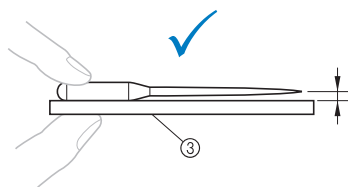

- ③ Плоская поверхность

■ Непригодная игла

Если расстояние между иглой и плоской поверхностью неодинаково по всей длине иглы, это означает, что игла погнута. Не пользуйтесь погнутыми иглами.

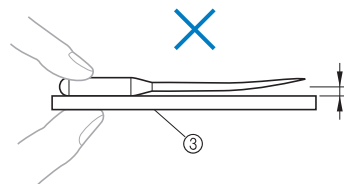

- ③ Плоская поверхность

Меры предосторожности при обращении со шпульками

Соблюдайте перечисленные ниже меры предосторожности, касающиеся обращения со шпульками.

⚠ ОСТОРОЖНО!

- Используйте только шпульку с намотанной нитью (COATS тип "L"/TRU-SEW POLYESTER "Filaments") или шпульки, предназначенные специально для данной машины. Использование каких-либо иных шпулек может привести к травме или повреждению машины.

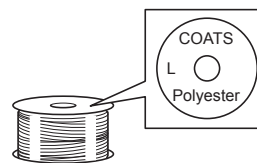

- Используйте для шитья только правильно намотанную шпульку. В противном случае возможны поломка иглы или неправильное натяжение нити.

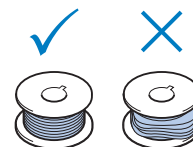

- При намотке шпульки используйте только дополнительное устройство намотки шпулек (см. с. 205) и металлические шпульки (номер по каталогу: 100376-053).
- При намотке шпульки в качестве нижней нити используйте только хлопчатобумажную нить или нить из полиэфирных волокон (полиэстер) для шпулек (плотностью от 74 dtex/2 до 100 dtex/2).

Рекомендации по использованию верхней нити

Соблюдайте перечисленные ниже рекомендации, касающиеся применения верхней нити.



Примечание

- В качестве верхней нити рекомендуется применять нить для вышивания из вискозного или полиэфирного волокна (плотностью 120 den x 2 / 135 dtex x 2 / 40 (для Америки и Европы) / #50 (для Японии)).

Рекомендации по применяемым тканям

Соблюдайте перечисленные ниже рекомендации, касающиеся применяемых тканей.



Примечание

- Данную машину можно использовать только для вышивания на ткани толщиной до 2 мм. При вышивании на ткани большей толщины игла может погнуться или сломаться.
- При вышивании с перекрытием строчек игла с трудом пробивает ткань, что может привести к изгибу и поломке иглы.
- При вышивании на тонких или эластичных тканях необходимо прикреплять к ним стабилизатор. (Подробнее см. в разделе “Прикрепление термо-стабилизатора (подложки) к ткани (с изнаночной стороны)”, с. 84.)
- При вышивании на крупных изделиях, следите за тем, чтобы ткань не цеплялась за каретку.

Рекомендации по использованию дисплея

Необходимо соблюдать перечисленные ниже рекомендации, касающиеся использования дисплея панели управления.



Примечание

- Нажимайте на символы, отображаемые на экране дисплея, только пальцем или специально предназначенным для этого пером, которое входит в комплект машины. Не используйте для этого механические карандаши, отвертки или какие-либо другие твердые или острые предметы. Кроме того, не надавливайте на экран дисплея слишком сильно, достаточно лишь касаться отображаемых на нем символов. В противном случае экран дисплея может быть поврежден.

Основные процедуры

Ниже описываются основные процедуры вышивания.

Перед началом работы на вышивальной машине прочтите описание процедур, перечисленных ниже.

Этап	Операция	Руководство по выполнению, стр.	Меры предосторожности при работе, стр.
1	Установка шпульки.	стр. 33	стр. 30
2	Включение машины.	стр. 35	стр. 29
3	Выбор рисунка вышивки.	стр. 38	
4	Редактирование рисунка вышивки.	стр. 40	
5	Предварительный просмотр изображения.	стр. 41	
6	Закрепление ткани в пяльцах.	стр. 42	стр. 31
7	Установка пялец на машину.	стр. 44	
8	Задание настроек процедуры вышивания.	стр. 46	
9	Проверка области вышивания.	стр. 47	
10	Заправка верхних нитей.	стр. 48	стр. 31
11	Разблокировка машины, затем запуск вышивания с помощью кнопки Пуск/Стоп. (Сразу по окончании вышивания машина автоматически останавливается.)	стр. 57	
12	Снятие пялец и удаление ткани из пялец.	стр. 60	
13	Выключение машины.	стр. 61	

Операции вышивания рисунка описываются далее.

Хотя для вышивания может и не потребоваться редактирование рисунка или определение настроек процедуры вышивания, ознакомьтесь с описанием процедур редактирования рисунков на с. 146 и с подробной информацией о настройках процедуры вышивания на с. 105.

В таблицах на страницах 63–72 приведено описание кнопок и различной информации, отображаемой на ЖК-дисплее. Пользуйтесь этими таблицами для получения краткой справки.

Различные меры предосторожности, которые необходимо соблюдать при выполнении базовых операций на машине, перечислены на страницах 29 – 31. Для обеспечения нормальной работы машины необходимо строго соблюдать эти меры предосторожности. Обязательно прочтите их описание.

1. Установка шпульки

На заводе-изготовителе в челночном устройстве установлен только шпульный колпачок. Вставьте шпульку с намотанной нижней нитью для вышивания. Меры предосторожности при обращении со шпульками см. на с. 30.

Примечание

- В этой машине не предусмотрена функция, позволяющая проверять оставшееся на шпульке количество нити. Поэтому перед началом вышивания необходимо извлечь шпульку и убедиться, что на ней намотано достаточное для вышивания рисунка количество нижней нити.
- При каждой замене шпульки проверяйте чистоту шпульного колпачка. Подробную информацию об очистке шпульного колпачка см. в разделе “Очистка шпульного колпачка”, с. 212.

Снятие шпульного колпачка

- 1 Откройте крышку челночного устройства. Потяните крышку челночного устройства на себя.

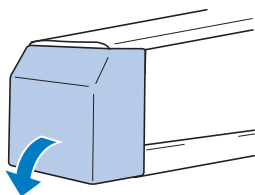

- 2 Потяните на себя устройство захвата нити, если оно не было перемещено к передней части.

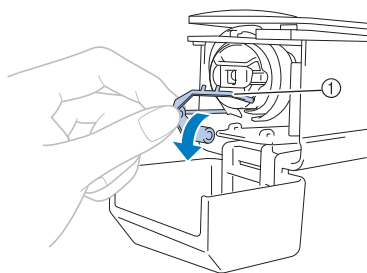

- ① Устройство захвата нити
Для получения доступа к шпульному колпачку вытяните на себя устройство захвата нити.

Напоминание

- Устройство захвата нити — это устройство для удержания нити в начале шитья или при обрезке нити.

⚠ ОСТОРОЖНО!

- Устройство захвата нити может перемещаться только лишь в определенных пределах. При его вытягивании не прилагайте чрезмерных усилий.

- 3 Возьмитесь за защелку шпульного колпачка и извлеките его.

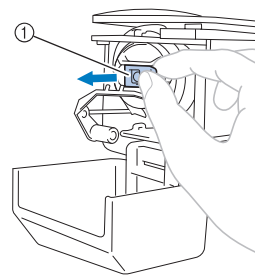

① Защелка

■ Смазка машины

После извлечения шпульного колпачка смажьте механизмы машины. Следует смазать челнок. Подробную информацию о смазке машины см. в разделе “Смазка машины”, с. 214.

Примечание

- Ежедневно перед использованием машины следует капнуть каплю смазочного масла на челнок.

Установка шпульки

Напоминание

- Данная вышивальная машина не оснащена устройством намотки шпулек. Используйте предварительно намотанные шпульки (L-типа).
- Может также использоваться дополнительное (не входящее в комплект машины) устройство намотки шпулек (автономного типа) и дополнительные металлические шпульки. (См. с. 22, 205.)

- 1 Вставьте шпульку в шпульный колпачок.

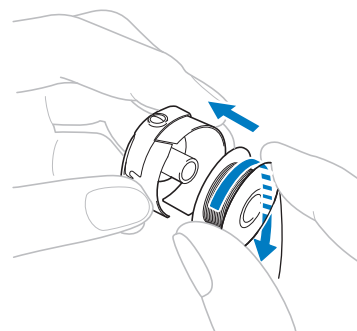

Примечание

- Убедитесь, что нить сматывается со шпульки в направлении по часовой стрелке, как показано на рисунке. Если установить шпульку таким образом, что нить будет сматываться с нее в противоположном направлении, вышивание не будет выполняться должным образом.

- 2** Пропустите нить через прорезь и под пружиной регулировки натяжения нити.

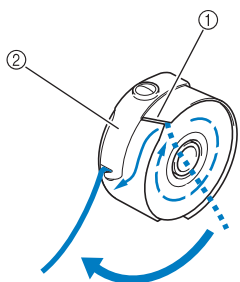

- ① Прорезь для нити
- ② Пружина регулировки натяжения нити

- 3** Вытяните нить примерно на 50 мм через отверстие в пружине регулировки натяжения нити.

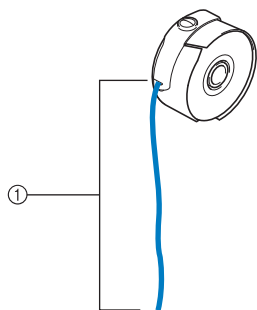

- ① Примерно 50 мм.

Инструкции по регулировке натяжения нижней нити см. в разделе “Регулировка натяжения нижней нити (нити шпульки)”, с. 102.

Установка шпульного колпачка

- 1** Вставьте шпульный колпачок в челночное устройство.

Вставьте шпульный колпачок, совместив язычок на шпульном колпачке с пазом на челночном устройстве, как показано на рисунке.

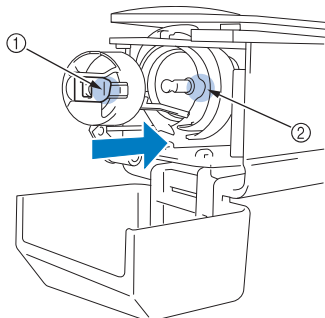

- ① Язычок
- ② Паз

- 2** Вставьте шпульный колпачок до упора, так чтобы он зафиксировался со щелчком.

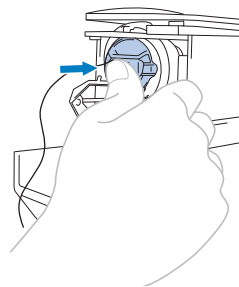

- 3** Закройте крышку челночного устройства.

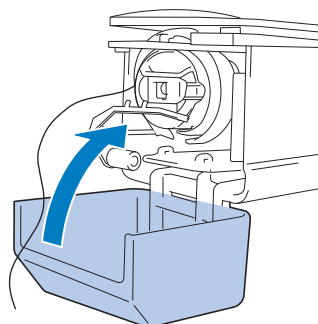

2. Включение машины

Подсоедините сетевой шнур и включите вышивальную машину. Меры предосторожности, связанные с электропитанием машины, см. на с. 29.

⚠ ОСТОРОЖНО!

- Необходимо использовать кабель питания, входящий в комплект поставки машины. Использование любого другого кабеля питания может привести к повреждению машины.

1 Вставьте разъем сетевого шнура в гнездо на машине.

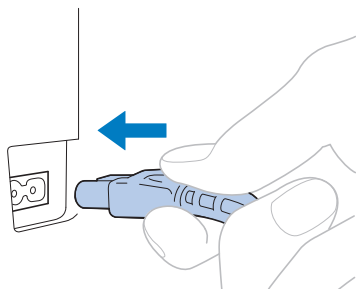

2 Вставьте вилку сетевого шнура в розетку бытовой электросети.

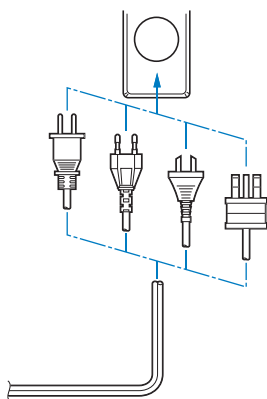

3 Включите выключатель питания, расположенный на задней стороне машины, переводя его в положение "1".

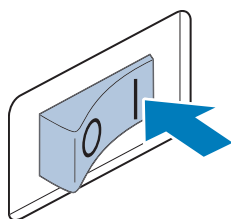

→ При этом ЖК-дисплей включится.

4 При включении машины на экране появляется анимированная заставка. Прикоснитесь к любому месту экрана; после этого отобразится сообщение, показанное ниже.

5 Нажмите кнопку .

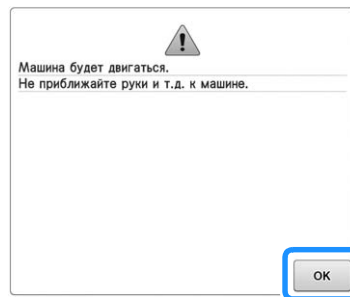

→ Появляется экран выбора типа рисунка, и кнопка Пуск/Стоп начинает светиться красным цветом.

6 Каретка перемещается в исходное положение.

- Если игловодитель номер 1 еще не находится в позиции вышивания, корпус иглопроводителей сдвигается и игловодитель номер 1 перемещается в позицию вышивания.

⚠ ОСТОРОЖНО!

- Во избежание травмы держите руки в стороне от каретки.

Напоминание

- При отключении электропитания в процессе вышивания машина автоматически сохраняет информацию о положении узора и при последующем включении восстанавливает это положение. При этом появляется запрос, продолжить ли прерванное вышивание или начать новую операцию. (См. "Возобновление вышивания после выключения машины", с. 101.)

Настройка машины при первом включении

При первом включении машины выберите свой язык и укажите местные дату и время. При автоматическом отображении экрана настройки выполните следующую процедуру.

- 1 Нажмите кнопку или , чтобы указать свой язык.

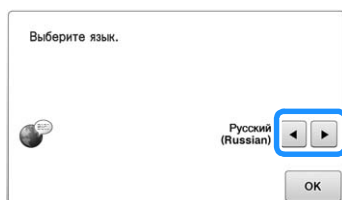

- 2 Нажмите кнопку .

→ Каретка перемещается в исходное положение.

- 3 Появляется экран сообщения, запрашивающий настройку даты и времени. Чтобы настроить дату и время, нажмите ; чтобы отменить настройку, нажмите .

→ Отображается экран настройки даты и времени.

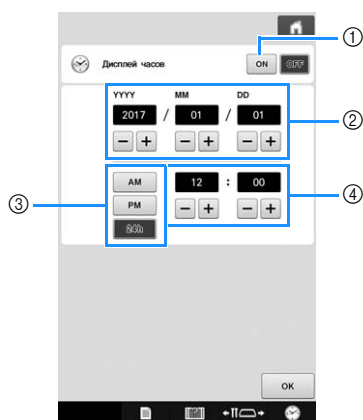

- 1 Нажмите эту кнопку для отображения времени на экране.
- 2 Задайте год (YYYY), месяц (MM) и число (DD).
- 3 Выберите 24-часовой или 12-часовой формат времени для отображения.
- 4 Задайте текущее время.

- 4 Нажмите кнопку , чтобы начать использование машины.



Примечание



- Настроенные значения даты и времени могут быть сброшены, если машина не включается в течение длительного периода времени.
- Для доступа к настройкам времени можно также нажать кнопку в правом нижнем углу ЖК-дисплея.

Пояснения к изображениям на экранах

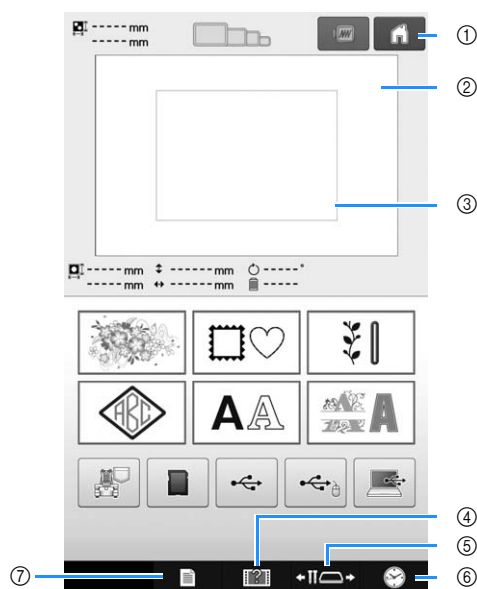
Когда машина включена и нажата кнопка , появляется экран выбора типа рисунка. Операции, описанные ниже, вводятся с помощью панели управления. Меры предосторожности при использовании сенсорной панели см. на с. 31.



No.	Отображение	Функция	Страница
	Название кнопки		
①		Нажмите эту кнопку для отмены всех выполненных ранее операций и возврата на начальный экран выбора группы рисунков.	—
	Кнопка главного экрана		
②		В этой области отображается выбранный рисунок.	стр. 180
	Область отображения рисунков		
③		Показывает доступную область вышивания для установленных пялец. Обозначения пялец, линии координатной сетки и другие настройки отображения можно задать с экрана настроек машины.	стр. 180
	Линия области вышивания		
④		Эта кнопка служит для вызова информации о работе на машине.	стр. 187
	Кнопка вызова руководства по эксплуатации машины		
⑤		Нажмите эту кнопку, чтобы переместить выбранный игловодитель или заправить в него нить, чтобы смазать машину или позиционировать каретку для облегчения установки или снятия пялец.	стр. 55 стр. 80
	Кнопка перемещения игловодителя/пялец		

No.	Отображение		Функция	Страница
	Название кнопки			
⑥		Кнопка настройки часов	Эта кнопка позволяет настроить на часах местное время.	стр. 36
⑦		Кнопка настроек	Эта кнопка служит для изменения настроек вышивальной машины.	стр. 177

* Кнопки, описанные в таблице выше, отображаются на большинстве экранов, описанных далее, и могут использоваться из любого из этих экранов.

Обзор экранов

Последовательность выполнения операций представлена ниже.

На **экране выбора типа рисунка** выберите тип рисунка. (См. стр. 38, 64.)

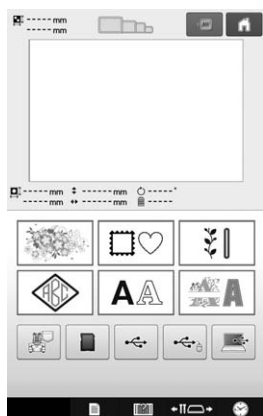

На **экране списка рисунков** выберите рисунок. (См. стр. 39, 65.)

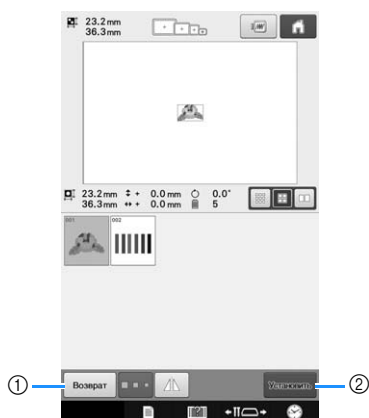

- ① Нажмите эту кнопку, чтобы вернуться к **экрану выбора типа рисунка**.
- ② Нажмите эту кнопку, чтобы перейти к **экрану редактирования рисунков**.



На **экране редактирования рисунков** отредактируйте рисунок. (См. стр. 40, 66.)



- ① Нажмите эту кнопку, чтобы вернуться к **экрану выбора типа рисунка** и добавить следующий рисунок.
- ② Нажмите эту кнопку, чтобы перейти к **экрану настроек процедуры вышивания**.



На **экране настроек процедуры вышивания**, если это комбинированный рисунок, отредактируйте весь рисунок в целом, задайте настройки процедуры вышивания и проверьте область вышивания. (См. стр. 46, 68.)

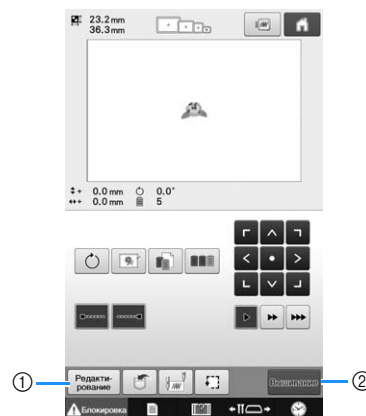

- ① Нажмите эту кнопку, чтобы вернуться к **экрану редактирования рисунков**.
- ② Нажмите эту кнопку, чтобы перейти к **экрану вышивки**.



На **экране вышивки** проверьте цвета нитей, назначенные игловодителем, а затем установите верхние нити. Нажмите кнопку **Блокировка**, чтобы разблокировать машину; при этом кнопка “Пуск/Стоп” начнет мигать зеленым цветом. Теперь вышивальная машина готова, и можно начинать вышивание.

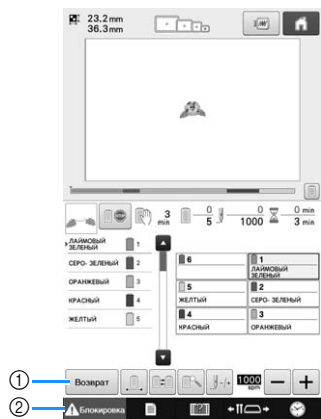

- ① Нажмите эту кнопку, чтобы вернуться к **экрану настроек процедуры вышивания**.
- ② Кнопка разблокирования

После завершения вышивания рисунка на экране появляется сообщение “Вышивание завершено”. Нажмите кнопку **ок** для возврата к **экрану настроек вышивания**. (См. с. 46, 68.)

3. Выбор рисунка ВЫШИВКИ

В качестве примера выберем рисунок, изображенный ниже.

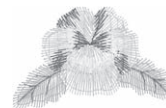

На экране выбора типа рисунка выберите категорию (тип) рисунка.

Экран выбора типа рисунка (подробное описание кнопок и другой информации, отображающейся на экране, см. на с. 64).

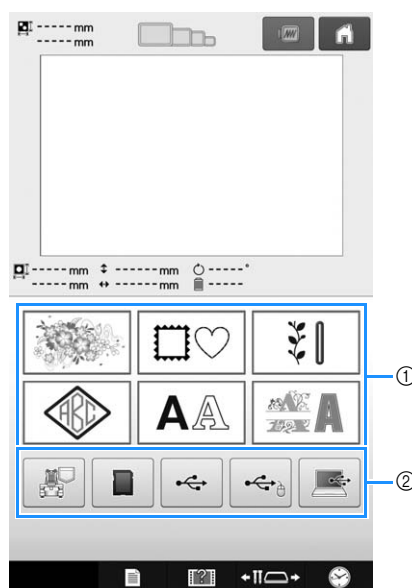

- ① Кнопки выбора типа рисунка
- ② Нажмите для извлечения сохраненных рисунков.

На экране списка рисунков найдите требуемый рисунок и нажмите соответствующую ему кнопку.

Экран списка рисунков (подробное описание кнопок и другой информации, отображающейся на экране см. на с. 65.)

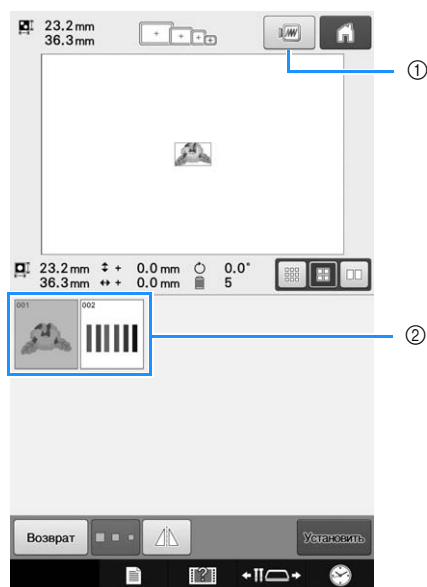

- ① Предварительный просмотр изображения.
- ② Кнопки выбора рисунка

■ Предварительный просмотр изображения с экрана списка рисунков

Для предварительного просмотра изображения перед его выбором нажмите кнопку .

Нажмите кнопку  **Заккрыть** для возврата к экрану списка рисунков.

Выбор рисунка вышивания

- 1 Нажмите кнопку  для выбора рисунков из готовой коллекции.



→ Отобразится список категорий рисунков вышивания.

- Для некоторых категорий рисунков могут отображаться кнопки подкатегорий. Нажмите кнопку подкатегории, содержащей нужный рисунок.

- 2 Выберите категорию рисунка вышивания.

Нажмите кнопку, соответствующую нужной категории рисунков.

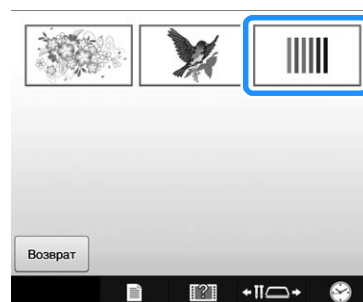

→ Появляется экран со списком рисунков.

3 Нажмите кнопку, соответствующую требуемому рисунку.

В нашем примере нажмите кнопку .

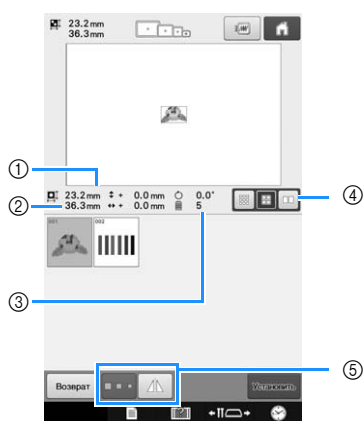
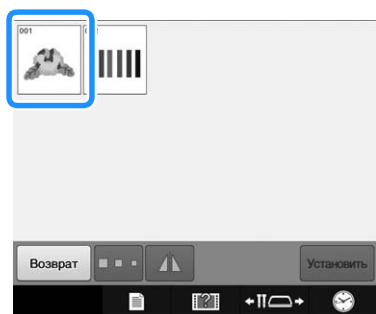

После выбора рисунка отображаются следующие данные:

- 1 Длина рисунка вышивки (размер по вертикали)
- 2 Ширина рисунка вышивки (размер по горизонтали)
- 3 Количество смен цветов нитей
- 4 Кнопка выбора размера эскизов
Можно выбрать один из трех размеров эскизов рисунков: большой, средний или малый.
- 5 Эти кнопки можно использовать для изменения размера рисунков или для горизонтального зеркального отображения рисунка. Доступные функции можно использовать по-разному в зависимости от выбранного типа рисунка.

(См. “Зеркальное отображение рисунка по горизонтали”, с. 149.)

- Если рисунок выбран ошибочно или требуется выбрать другой рисунок, нажмите кнопку, соответствующую требуемому рисунку.

4 Для перехода к следующему экрану нажмите кнопку .

Этим подтверждается выбор рисунка.

→ Появляется экран редактирования рисунков.

4. Редактирование рисунка вышивания

На этом экране можно редактировать выбранный рисунок.

Экран редактирования рисунков (подробное описание кнопок и другой информации, отображающейся на экране, см. на с. 66).

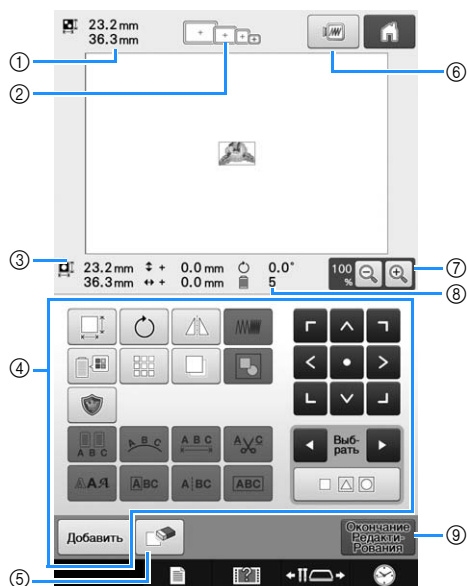

- 1 Отображение размера рисунка вышивки, в данный момент показанного в области отображения рисунков. Верхнее значение указывает высоту, а нижнее – ширину. Если рисунок вышивки состоит из нескольких скомбинированных рисунков, указывается размер всего рисунка в целом, включающего в себя все составляющие его рисунки.
- 2 Показывает размеры пялец, которые могут использоваться для вышивания рисунка, выделенного в данный момент.

Напоминание

- Если не установлен держатель пялец, в области вышивания не будет отображаться правильный размер пялец. (См. с. 45.)

- 3 Показывает размер текущего выбранного рисунка вышивания. Верхнее значение указывает высоту, а нижнее – ширину.
- 4 Эти кнопки служат для редактирования рисунка.
- 5 Нажмите эту кнопку для удаления рисунка, например, если этот рисунок был выбран ошибочно. Выбранный рисунок исчезает, и появляется экран выбора типа рисунка.
- 6 Предварительный просмотр изображения.
- 7 Нажмите для изменения размера экранного изображения вышивки.
- 8 Количество изменений цветов нитей для текущего выбранного рисунка вышивки
- 9 Переход к следующему экрану.

В приведенном примере мы не будем редактировать рисунок. Не выполняя никаких операций редактирования, перейдите к подтверждению рисунка.

5. Предварительный просмотр изображения

Предусмотрена возможность просмотра изображения законченного рисунка внутри пялец.

Предварительный просмотр изображения

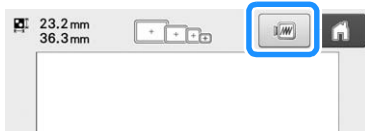

Выведите на дисплей изображение для предварительного просмотра для того, чтобы проверить, будет ли вышиваться рисунок так, как это требуется.

- 1 Нажмите кнопку .



→ На дисплее появляется изображение для предварительного просмотра.





- ① Нажмите кнопку , чтобы отобразить увеличенное изображение рисунка. Нажмите кнопку , чтобы отобразить уменьшенное изображение рисунка.



Напоминание

- Изображение предварительного просмотра в альбомной ориентации нельзя повернуть в книжную ориентацию, даже если есть свободное место вверху и внизу.

- 2 Нажмите кнопку  или , чтобы выбрать тип держателя пялец, а затем выберите пяльцы, которые следует использовать.

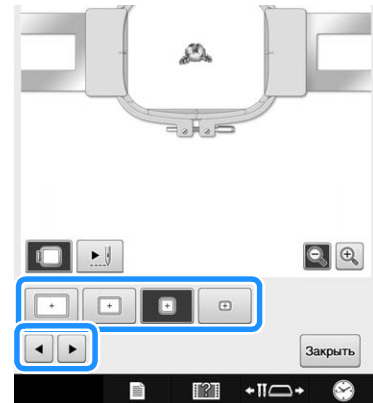





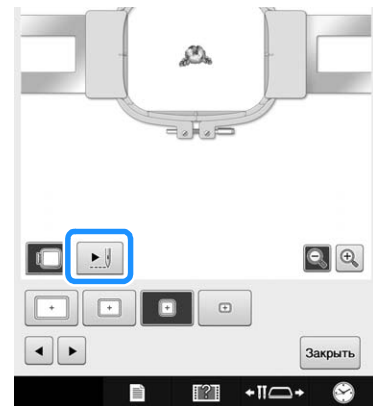

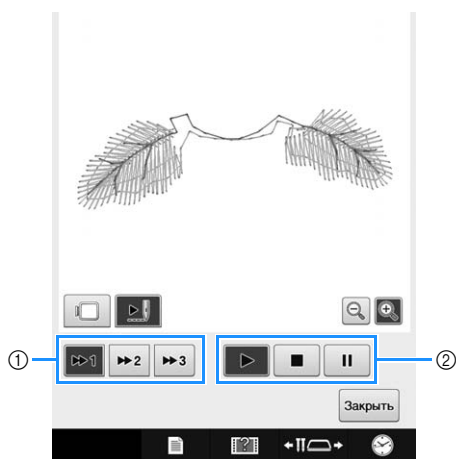

- Определите, какой тип держателя пялец и какой размер пялец наиболее подходят для вашей вышивки, и установите этот держатель пялец и пяльцы на машину. Машина автоматически распознает держатель пялец и пяльцы и соответствующим образом меняет экран.

- 3 Нажмите кнопку , чтобы проверить порядок вышивания.



→ Открывается экран “Имитатор вышивания”.



- ① Выберите скорость имитации. Нажмите ,  или , чтобы изменить скорость. Скорость можно изменить даже во время выполнения имитации.
- ② Кнопки управления
 - : Нажмите для начала имитации с заданной скоростью.
 - : Нажмите эту кнопку во время выполнения имитации, чтобы приостановить имитацию. Нажмите , чтобы продолжить имитацию.
 - : Нажмите эту кнопку во время выполнения или приостановки имитации, чтобы остановить ее и вернуться к состоянию до начала имитации.
- Нажмите  для возврата к экрану выбора держателя пялец/пялец.

- 4 Для возврата к предыдущему экрану нажмите кнопку .

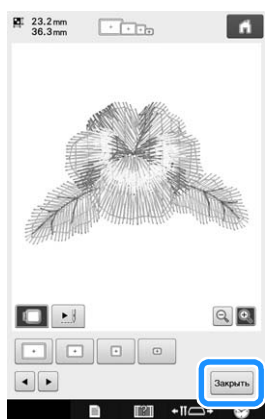

Напоминание

- Когда на экране вышивания отображается изображение предварительного просмотра, вышивание может выполняться. Если изображение предварительного просмотра отображается на любом другом экране, кроме экрана вышивания, вышивание выполняться не может.

6. Закрепление ткани в пальцах

После выбора рисунка для вышивания проверьте, какие пальцы могут использоваться для выполнения этой вышивки. Выберите соответствующие пальцы и закрепите в них ткань и стабилизирующий материал. (См. “Прикрепление термо-стабилизатора (подложки) к ткани (с изнаночной стороны)”, с. 84.) Меры предосторожности при обращении с тканями см. на с. 31.



Примечание



- Если ткань не натянута должным образом, рисунок может получиться искаженным или на ткани могут образоваться сборки. В соответствии с описанной ниже процедурой туго натяните ткань на пальцы таким образом, чтобы ткань не провисала. При закреплении ткани в пальцы работайте на горизонтальной ровной поверхности.

Закрепление ткани в пальцах

1 Выберите пальцы.

Из отображаемых на экране пялец разных размеров выберите требуемые.



Пальцы, которые можно использовать, выделены светлым тоном () , а пальцы, которые нельзя использовать, выделены темным тоном ().



Напоминание

- Если не установлен держатель пялец, в области вышивания не будет отображаться правильный размер пялец. (См. с. 45.)

■ Типы пялец

В комплект поставки данной машины входят пяльцы четырех размеров, которые используются с прилагаемым держателем пялец А. Информацию о назначении каждого вида пялец см. в разделе “Правильное использование пялец”, с. 80.

Значок	Наименование
Область вышивания	
	Сверхбольшие пяльцы
	200 мм (В) × 300 мм (Ш)
	Большие пяльцы
	130 мм (В) × 180 мм (Ш)
	Средние пяльцы
	100 мм (В) × 100 мм (Ш)
	Малые пяльцы
	40 мм (В) × 60 мм (Ш)

Если используются дополнительные пяльцы, на экране отображаются следующие значки.



: Держатель пялец В



: Держатель пялец С



: Держатель пялец D



: Держатель пялец E

⚠ ОСТОРОЖНО!

- Если используются какие-либо другие пяльцы, кроме четырех прилагаемых пялец или рекомендованных дополнительных пялец, пяльцы могут удариться о прижимную лапку, что может привести к повреждению машины или травме пользователя. (Подробную информацию о пяльцах см. в разделе “Правильное использование пялец”, с. 80.)



Примечание

- Обозначения пялец показывают пяльцы всех размеров, в которых может вышиваться рисунок. Используйте пяльцы наиболее подходящего размера. Если использовать пяльцы слишком большого размера, рисунок может получиться искаженным или на ткани могут образоваться сборки. (См. “Правильное использование пялец”, с. 80.)

■ Закрепление материала в малых пяльцах

Процедура закрепления ткани в малых пяльцах описана ниже.

Для средних пялец процедура закрепления ткани аналогична.

Инструкции по закреплению ткани в других прилагаемых пяльцах см. в разделе “Закрепление ткани в пяльцах”, с. 85.

2 Ослабьте винт на внешнем ободе пялец.

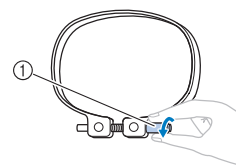

① Винт

3 Положите ткань лицевой стороной вверх на внешний обод пялец.

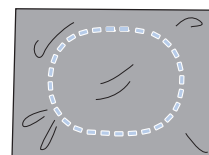

- У внешнего обода пялец нет различий между передней и задней сторонами. Любая из сторон может использоваться в качестве передней.
- Для предотвращения усадки материала при вышивании или искажения рисунков рекомендуется применять термо-стабилизатор (подложку). (См. “Прикрепление термо-стабилизатора (подложки) к ткани (с изнаночной стороны)”, с. 84.)

4 Вдавите внутренний обод пялец во внешний обод.

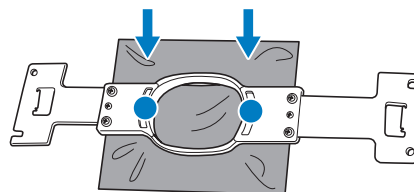

- После закрепления материала в пяльцах на нем не должно быть складок и морщин.

5 Слегка закрутите винт и подтяните ткань за края.

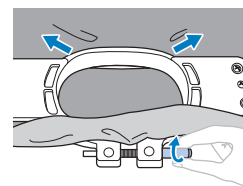

6 Туго затяните винт и проверьте, что материал хорошо натянут.

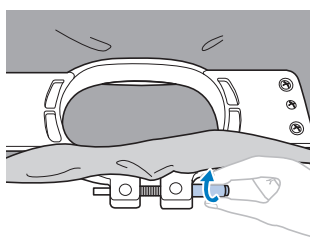

- После закрепления материала, слегка постучите по по нему; при этом должен получаться звук, напоминающий удары по барабану.
- Плотнo сожмите внутренний и внешний обода пялец в таком положении, чтобы нижняя часть внутреннего обода была несколько ниже нижней части внешнего обода.

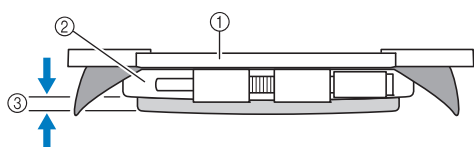

- ① Внутренний обод
- ② Внешний обод
- ③ Нижняя часть внутреннего обода

- Для того чтобы туго затянуть винт, воспользуйтесь входящей в комплект машины дискообразной отверткой.

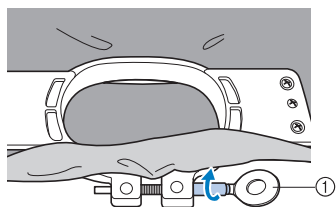

- ① Дискообразная отвертка

Степень натяжения ткани и необходимость применения стабилизирующего материала зависит от типа ткани, на которой должна выполняться вышивка. Попробуйте разные способы для достижения наилучших результатов вышивания. (См. “Способы закрепления ткани в пяльцах”, с. 203.)

7. Установка пялец на машину

После закрепления ткани в пяльцах установите их на вышивальную машину. Держатели пялец А и В входят в стандартный комплект поставки данной машины.

Устанавливайте держатель пялец А, когда используются одни из прилагаемых пялец. (Подробную информацию о держателях пялец см. в разделе “Правильное использование пялец”, с. 80.)

⚠ ОСТОРОЖНО!

- В случае неправильной установки пялец они могут ударить по прижимной лапке и привести к повреждению машины или травме пользователя.
- Перед установкой пялец на машину убедитесь, что кнопка Пуск/Стоп светится красным цветом. Если кнопка Пуск/Стоп мигает зеленым цветом, вышивальная машина может прийти в действие. Если вышивальная машина случайно начнет выполнение операций вышивания, это может привести к травме.
- При установке пялец на машину следите за тем, чтобы пяльцы не ударили по какой-либо части вышивальной машины.



Примечание

- Перед установкой пялец проверьте наличие достаточного количества нити на шпульке.

Установка пялец

Установите ширину держателя пялец в соответствии с размером пялец, а затем установите пяльцы на машину. Ниже в качестве примера описывается процедура установки малых пялец на машину.

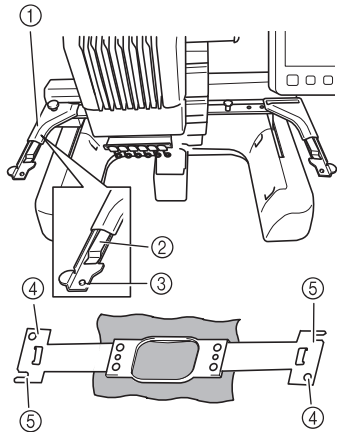

- ① Левое крепление держателя пялец
Переместите крепление держателя пялец влево или вправо в соответствии с размером пялец.
- ② Зажим на держателе пялец.
Вставьте пяльцы в зажимы на держателе пялец.
- ③ Установочный штифт
- ④ Отверстия
- ⑤ Установочные пазы

1 Ослабьте затяжку винтов с накаткой на держателе пялец.

Если винты затянуты слишком туго, воспользуйтесь прилагаемой дисковообразной отверткой.

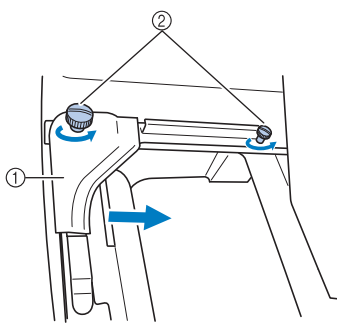

- ① Левый держатель
 - ② Винты с накаткой
- Левый держатель пялец можно перемещать.
- Винты с накаткой следует лишь ослабить, повернув их максимум на 2 оборота против часовой стрелки. Не вывинчивайте винт полностью!

2 Переместите левый держатель, установив его в таком положении, чтобы винт, находящийся справа, совпал с меткой, соответствующей устанавливаемым пяльцам, а затем затяните винты с накаткой.

Например, совместите винт с меткой ④.

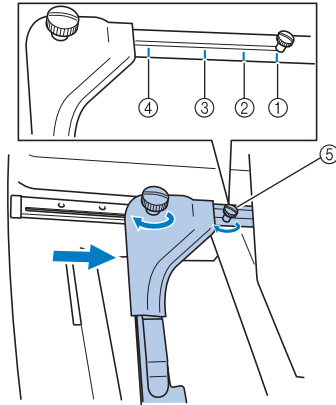

- ① Метка для сверхбольших пялец
- ② Метка для больших пялец
- ③ Метка для средних пялец
- ④ Метка для малых пялец
- ⑤ Совместите винт с меткой.

Примечание

- Туго затяните два винта с накаткой с помощью прилагаемой дисковообразной отвертки. Если не затянуть винты с накаткой, может возникнуть любая из следующих проблем.
 - Машина будет неправильно распознавать пяльцы.
 - Начальное положение пялец неправильно выровнено.
 - Рисунок вышивки получается искаженным.

→ Теперь держатель пялец готов для установки на него пялец.

3 Держите пяльцы ровно и одновременно совместите левый и правый элементы крепления пялец с зажимами держателя пялец.

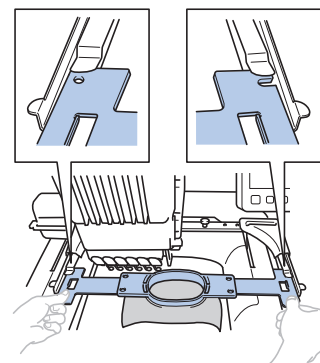

- Внутренний обод пялец должен быть сверху.



Примечание

- Установите пальцы так, чтобы игольная пластина располагалась под область вышивания; в противном случае пальцы будут ударяться об игольную пластину.

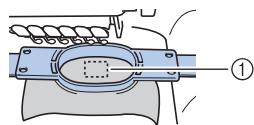

① Игольная пластина

- Если внешний обод находится сверху (как показано ниже), пальцы установлены неправильно.

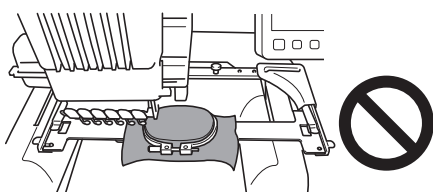

4 Вставьте пальцы до упора, так чтобы они зафиксировались со щелчком.

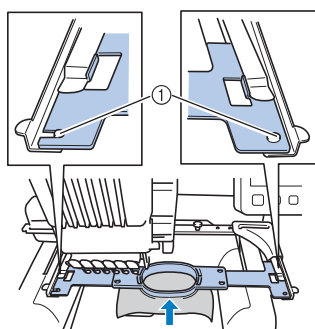

① Убедитесь, что штифты на левом и правом держателях палец попали в установочные пазы и отверстия на пальцах.

Переход к экрану настроек процедуры вышивания

1 Нажмите кнопку .



→ Отображается экран настроек процедуры вышивания.

8. Задание настроек процедуры вышивания

На этом экране можно редактировать весь рисунок в целом и задавать настройки процедуры вышивания. Кроме того, можно проверить позицию вышивания и сохранить рисунок для последующего использования. **Экран настроек вышивания** (подробное описание кнопок и другой информации, отображающейся на экране, см. на с. 68).

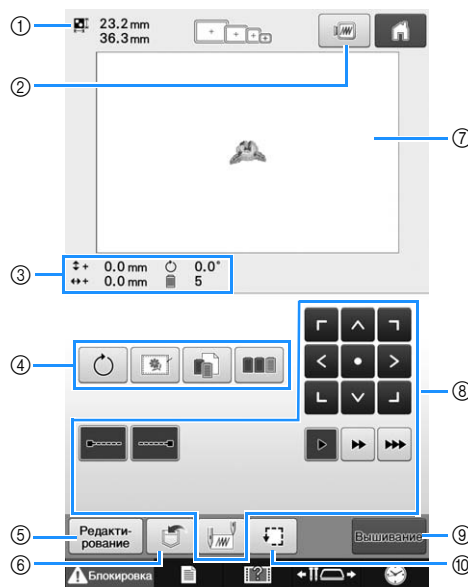

- ① Показывает размер рисунка, отображаемого в области отображения рисунков.
- ② Предварительный просмотр изображения.
- ③ Для изображения на странице "Рисунок" отображается размер изображения, угол поворота, количество смен нитей и координаты позиции изображения в области вышивания.
- ④ Нажимайте эти кнопки для вызова дополнительных функций редактирования.
- ⑤ Возврат к экрану редактирования рисунков.
- ⑥ Нажмите эту кнопку для сохранения рисунка в памяти.
- ⑦ Направляющая линия области вышивания, показываемая в области отображения рисунка на экране настроек вышивания, соответствует размеру фактически установленных пальцев.
- ⑧ Эти кнопки служат для определения процедуры вышивания рисунка.
- ⑨ Переход к следующему экрану
- ⑩ Служит для проверки области вышивания.

В приведенном примере мы не будем задавать никаких настроек процедуры вышивания. Продолжите выполнение процедуры со следующей операцией.

**Примечание**

- Набор доступных кнопок отличается, если на экране настроек для параметра “Ручная последовательность цветов” выбрано значение “ON”. Описание кнопок и другой информации, отображаемой на экране, см. на с. 70.

**Напоминание**

- Если при переходе к экрану настроек процедуры вышивания палец расположен неправильно, то в момент отображения этого палец перемещаются в правильную позицию. (См. “Перемещение в правильную позицию”, с. 89.)

9. Проверка области вышивания

Проверьте область вышивания, чтобы убедиться, что вышивка будет выполняться в требуемом месте ткани и не выйдет за пределы установленных границ, а также что пальцы не будут ударять по прижимной лапке. В случае неправильного положения палец они перемещаются в надлежащее положение, а затем указывается позиция вышивания.

- 1 Нажмите кнопку .

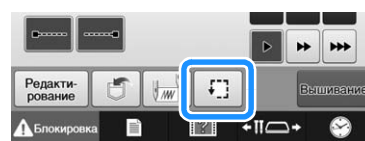

→ Прижимная лапка опускается, и пальцы перемещаются, показывая область вышивания.

- 2 Углы восьмиугольника, ограничивающего область вышивания для рисунка, указываются изменением направления.

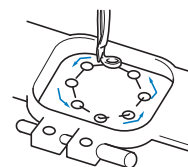

Внимательно проследите за движением палец и убедитесь, что вышивка выполняется в требуемом месте ткани и пальцы не ударяют по прижимной лапке.

Временная остановка для проверки области

Можно на время остановить в требуемом положении пяльцы или остановить проверку области вышивания.

- 1 Когда пяльцы переместятся в требуемую позицию вышивки, еще раз нажмите кнопку .

→ Пяльцы прекращают перемещение и появляется следующий экран.

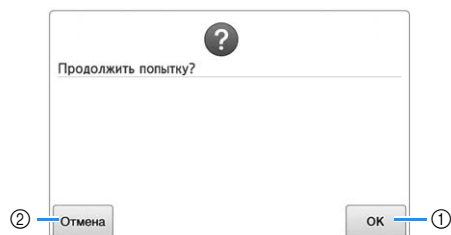

- 1 Служит для возобновления движения пялец.
- 2 Служит для остановки проверки области вышивания.

Переход к экрану вышивки

После завершения необходимых операций на экране настроек процедуры вышивания перейдите к экрану вышивки.

- 1 Нажмите кнопку .



→ Появляется экран вышивки.

10. Заправка верхней нити

Просмотрите на экране вышивки информацию о том, нити каких цветов должны быть заправлены в какие игловодители, а затем заправьте верхние нити.

Проверка иглопроводителей и цветов нитей

На экране настроек вышивания нажмите кнопку  для вызова экрана вышивки. Проверьте цвета нитей на этом экране.

Сообщение о смене катушек с нитями появляется, если необходимо сменить катушки с нитями, оставшиеся с предыдущего задания вышивания. Если на экране настроек для параметра "Ручная последовательность цветов" выбрано значение "ON", это сообщение не отображается даже при необходимости смены катушек с нитями. (См. "Выбор цветов нитей для иглопроводителей и управление ими (Ручная последовательность цветов)", с. 108.)

Экран вышивки (подробное описание кнопок и другой информации, отображающейся на экране, см. на с. 71).

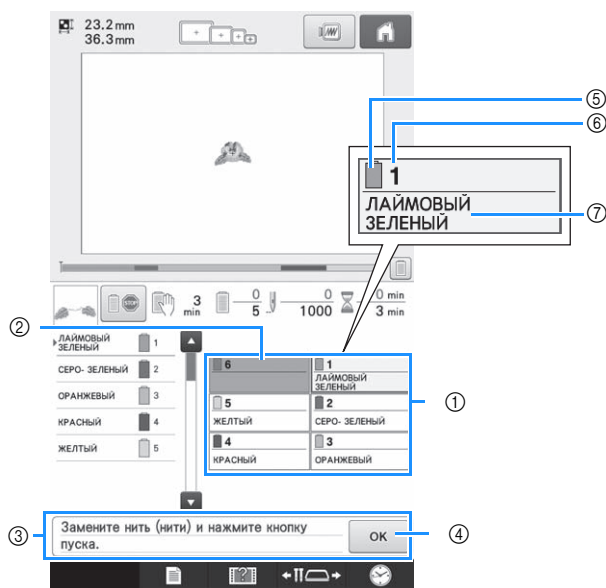

- 1 Информация о нитях для иглопроводителей с 1 по 6
- 2 Если название цвета нити не отображается, это значит, что этот игловодитель ранее не использовался.
Если в предыдущем вышитом рисунке игловодителю был назначен определенный цвет нити, то для этого игловодителя отображается тот же цвет нити.
- 3 Сообщение о необходимости замены катушек с нитью. (См. с. 95.)
Это сообщение появляется, когда необходимо заменить катушки с нитью. Если не нажать кнопку  4 для закрытия этого сообщения, то вышивание не может быть продолжено.



Напоминание

- Информация о нити для заменяемой катушки с нитью отображается в красной рамке. При нажатии кнопки “Автоматическая заправка нити” рамка исчезает.

- ⑤ Цвет нити
 - ⑥ Номер игловодителя
 - ⑦ Название или номер цвета нити
- Если на экране настроек выбран номер цвета нити (#123) (см. раздел “Изменение информации о цветах нитей”, с. 182), будет отображаться также марка нити.

В каждый игловодитель заправляется нить, имеющая цвет, название которого отображается рядом с номером этого игловодителя. На экране, показанном на рисунке:



- 1: ЛАЙМОВЫЙ ЗЕЛЕНЬ
- 2: СЕРО- ЗЕЛЕНЬ
- 3: ОРАНЖЕВЫЙ
- 4: КРАСНЫЙ
- 5: ЖЕЛТЫЙ

Если рядом с номером игловодителя название цвета нити не отображается, то этот игловодитель не используется. Например, игловодитель 6 не используется.

1 Нажмите .

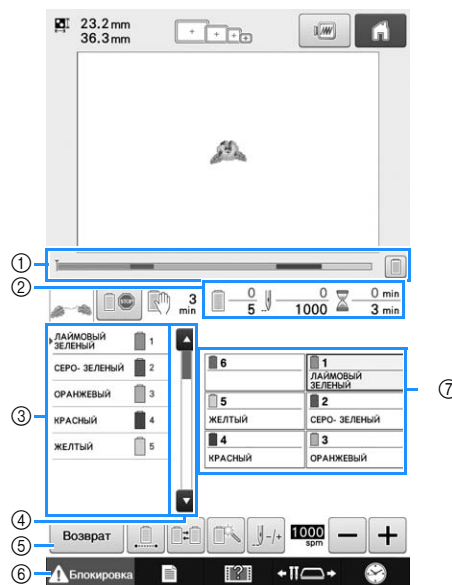
- Экран с указанием заменить катушки закрывается.
- Кроме проверки цвета нитей, на экране вышивки можно просмотреть такую информацию, как количество стежков и время вышивания, а также задать различные настройки процедуры вышивания.



- ① Ход вышивания показывается красной меткой на шкале. Нажмите , чтобы отобразить (на индикаторе) только вышиваемый цвет нити.
- ② Показывается количество смен цветов нитей, количество стежков, время вышивания и период времени до остановки машины.
- ③ Показываются цвета нитей, порядок вышивания и количество игловодителей, назначенных для цветов нитей. Цвет нити, вышиваемый в данный момент, отмечается красным треугольником. Кроме того, после окончания вышивания поле затемняется серым цветом и помещается вне пределов страницы.
- ④ Нажмите  и , чтобы просмотреть порядок вышивания и номер игловодителя для цветов нитей, которые не могут быть отображены на экране.
- ⑤ Нажмите эту кнопку, чтобы вернуться к экрану настроек вышивания.
- ⑥ При запуске машины или обрезке нитей сначала нажмите эту кнопку, чтобы разблокировать машину, а затем нажмите кнопку “Пуск/Стоп” или кнопку “Обрезка нити”.
- ⑦ При нажатии на одну из этих кнопок происходит перемещение выбранного игловодителя на позицию вышивания. Эти кнопки используются при заправке нити с помощью устройства автоматической заправки нити в иглу.



Примечание

- Набор доступных кнопок отличается, если на экране настроек для параметра “Ручная последовательность цветов” выбрано значение “ON”. (Описание кнопок и другой информации, отображаемой на экране, см. на с. 71.)

⚠ ОСТОРОЖНО!

- После нажатия кнопки  **Блокировка** (кнопка разблокирования) на экране вышивки кнопка **Пуск/Стоп** начинает мигать зеленым цветом, то есть вышивальная машина готова к работе. При выполнении заправки верхних нитей или заправки нити в иглу необходимо внимательно следить за тем, чтобы вышивальная машина случайно не пришла в действие, поскольку это может привести к травме.

Заправка верхней нити

Заправьте нить для машинного вышивания в игловодители по очереди, начиная с игловодителя 1.

⚠ ОСТОРОЖНО!

- Производя заправку верхней нити, строго следуйте инструкциям. Неправильная заправка нити может привести к обрыву или запутыванию нити, в результате чего игла может погнуться или сломаться.



Примечание

- Рекомендуется применять вискозную или полиэстеровую нить для машинного вышивания (плотностью 120 den/2, 135 dtex/2, 40 (для Америки и Европы) / #50 (для Японии)).



Напоминание

- Путь, по которому должна заправляться верхняя нить вышивальной машины, обозначена линией на корпусе машины. Заправьте нить в соответствии с этими обозначениями.

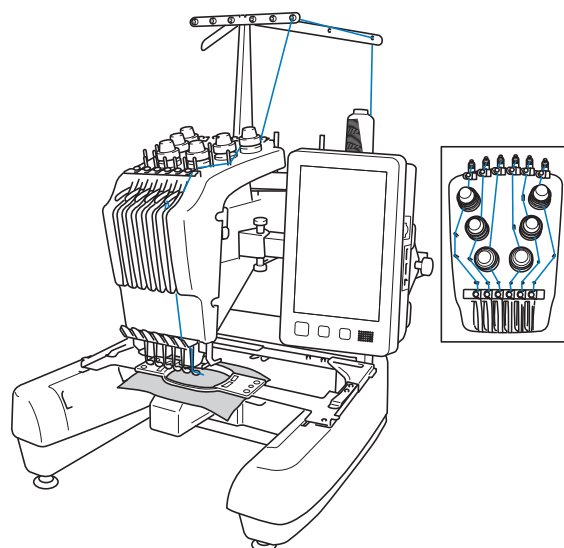

- 1 Установите на стержень для катушки 1 катушку с нитью того цвета (лаймовый зеленый), который указан для игловодителя 1.

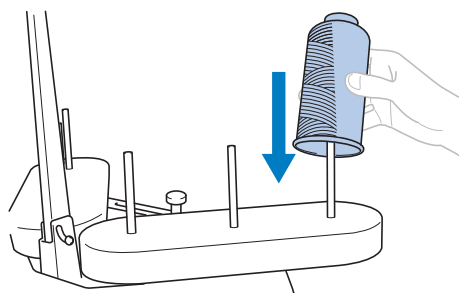

- Половинки стойки для катушек должны быть раздвинуты в форме буквы V.
- Если используются маленькие катушки с нитью, перед установкой катушки на стержень необходимо подложить под нее прилагаемую специальную подкладку для катушек.
- Установите катушку по центру стержня так, чтобы нить разматывалась с катушки правильно и не наматывалась на стержень под катушкой.

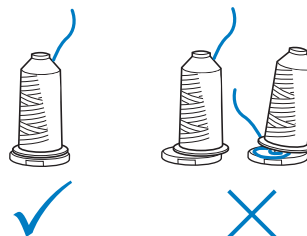

- При использовании катушек с нитью, высота которых меньше высоты стержня для установки катушек, наденьте на все стержни специальную насадку.

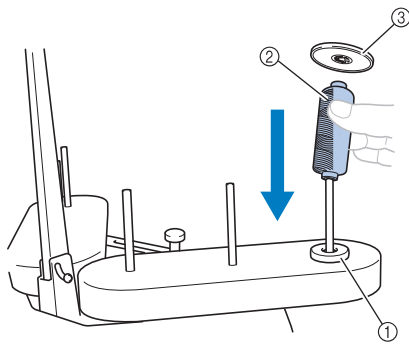

- 1 Подкладка под катушку
 - 2 Маленькая катушка
 - 3 Насадка на стержень для катушек
- Если используется фланцевая катушка с нитью: установите прилагаемую катушку на стержень и наденьте сверху на стержень прилагаемый колпачок катушки.

Каждый путь обозначен номером, соответствующим номеру игловодителя. При заправке нитей в игловодители строго соблюдайте эту нумерацию.

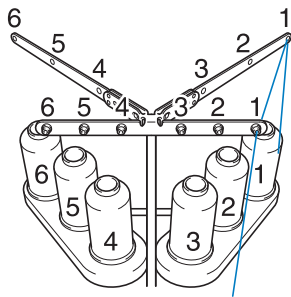

- 2 Вденьте нить в отверстие 1 в нитенаправителе непосредственно над катушкой и протяните нить через отверстие 1 в нитенаправителе ближе к передней части машины.

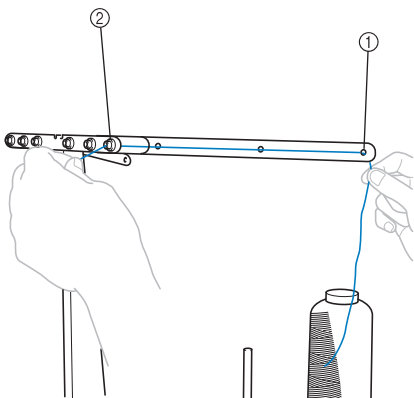

- 1 Отверстие 1 в нитенаправителе непосредственно над катушкой
- 2 Отверстие 1 в нитенаправителе ближе к передней части машины

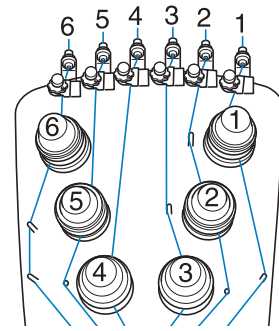

- 3 Пропустите нить через отверстие в верхнем нитенаправителе 1 и вытяните нить на себя.

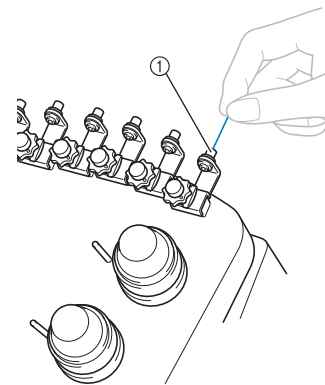

- 1 Отверстие в верхнем нитенаправителе

- 4 Держа нить обеими руками, протяните ее под направляющей пластиной с правой стороны.

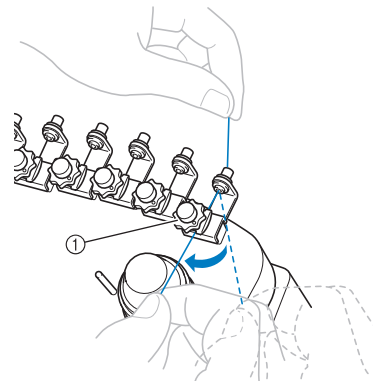

- 1 Пластина верхнего нитенаправителя

- 5** Оберните нить один раз по часовой стрелке вокруг регулятора натяжения нити 1.

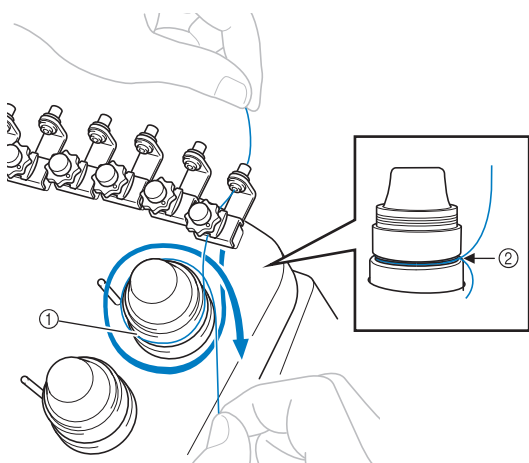

- ① Регулятор натяжения нити
 ② В этом месте намотайте нить на регуляторы натяжения нити по часовой стрелке.
- Убедитесь, что нить плотно захвачена в регуляторе натяжения нити и проходит через соответствующие направляющие стержни.



Примечание

- Нити вокруг всех регуляторов натяжения пропускаются в направлении по часовой стрелке.

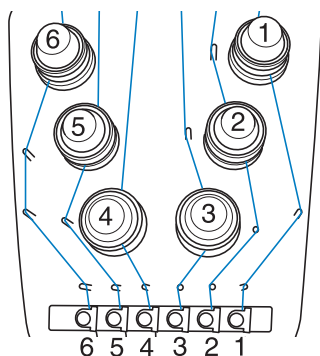

- 6** Протяните нить вдоль пути заправки нити и вокруг соответствующих направляющих стержней, как обозначено на машине.

- 7** Проведите нить под пластиной среднего нитенаправителя 1 справа.

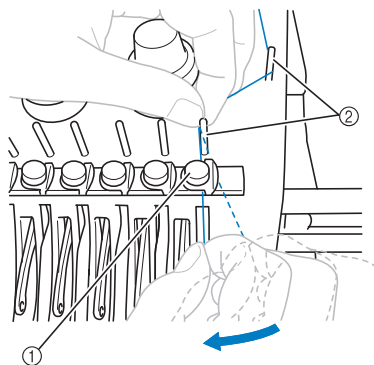

- ① Средний нитенаправитель
 ② Направляющие стержни для нитей
- Путь от верхнего нитенаправителя вокруг регулятора натяжения нити к среднему нитенаправителю (шаги с 5 по 6) различается в зависимости от номера катушки. Нити прокладываются по своему пути слева направо, огибая соответствующие направляющие стержни, чтобы предотвратить спутывание нитей. Обязательно соблюдайте путь заправки нити, указанный на машине.

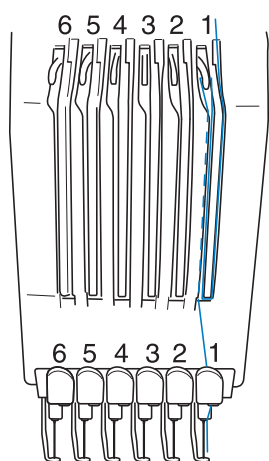

8 Проложите нить по желобку номер 1 и проденьте ее в отверстие рычага нитепритягивателя номер 1 справа налево.

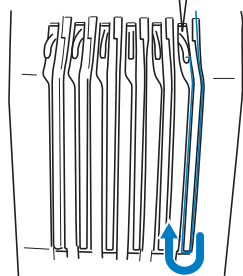
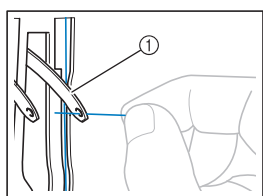

① Рычаг нитепритягивателя

9 Проложите нить вниз по желобку к нижнему нитенаправителю, а затем проденьте ее в отверстие в нижнем нитенаправителе номер 1.

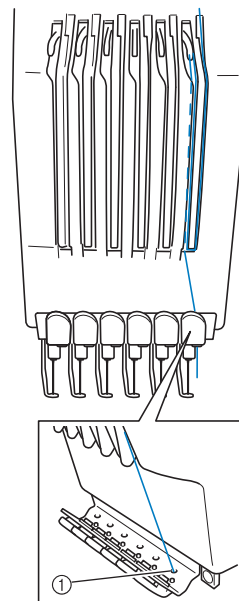

① Отверстие в нижнем нитенаправителе

10 С помощью прилагаемого нитевдевателя пропустите нить через нитенаправитель игловодителя 1.

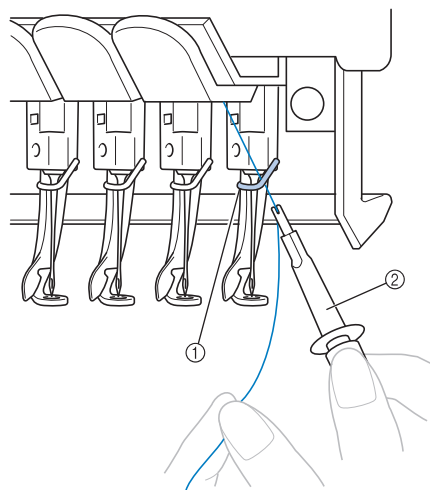

① Нитенаправитель игловодителя
② Инструмент для замены игл (Нитевдеватель)

Заправка нити в иглу

Для заправки нити в иглу используйте устройство автоматической заправки нити в иглу.

- 1 Нажмите кнопку автоматической заправки нити в иглу.

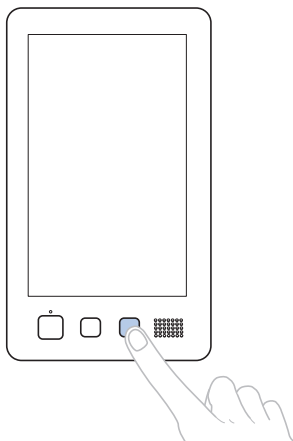

→ Крючок на устройстве автоматической заправки нити в иглу продевается через игольное ушко.

⚠ ОСТОРОЖНО!

- Если игла вставлена не полностью, крючок устройства автоматической заправки нити в иглу не будет проходить через игольное ушко во время автоматической заправки и может погнуться, либо заправить нить в иглу будет невозможно.
- Если крючок устройства автоматической заправки нити в иглу погнут или поврежден, обратитесь к официальному дилеру Brother.
- В то время, когда крючок устройства автоматической заправки нити в иглу проходит через игольное ушко, не вращайте маховик, поскольку это может привести к повреждению устройства автоматической заправки нити в иглу.



Примечание

- Для предотвращения повреждения устройство автоматической заправки нити в иглу может вернуться в исходное положение, если вы повернете маховик.
- Устройство заправки нити в иглу позволяет заправить одну иглу в позиции вышивки. При использовании этого устройства убедитесь, что игловодитель, в который вы собираетесь заправить нить, находится в позиции вышивки, в противном случае устройство автоматической заправки нити в иглу для этой конкретной иглы использоваться не может. Если игловодитель не находится в позиции вышивки, переместите его туда. (См. с. 55.)

- 2 Вытяните приблизительно 150 мм нити. Ослабьте натяжение нити. Затем, как показано на рисунке, проведите нить под вилок устройства автоматической заправки нити с правой стороны, а после этого зацепите нить крючком, который продет сквозь игольное ушко.

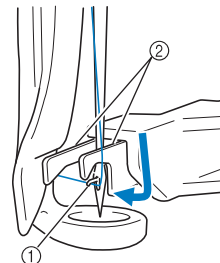

- 1 Крючок
- 2 Вилка



Примечание

- При зацеплении нити крючком следите за тем, чтобы натяжение нити не ослабло.

- 3 Пропустите нить под направляющей на прижимной лапке.

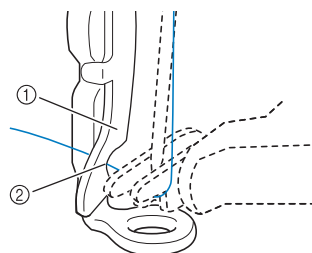

- 1 Направляющая на прижимной лапке
 - 2 Прорезь в направляющей на прижимной лапке
- Убедитесь, что нить правильно проходит через прорезь в направляющей на прижимной лапке.

- 4 Проложите нить по канавке в приспособлении для обрезки нити, а затем слегка потяните за нить, чтобы обрезать ее.

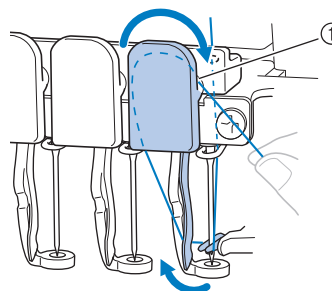

- 1 Канавка в приспособлении для обрезки нити



Примечание

- Если нить неправильно проведена через паз устройства обрезки нити, отображается сообщение “Ошибка устройства обрезки нити.” и заправка нити в иглу невозможна. Убедитесь, что нить проложена по канавке надлежащим образом.
- Если вытянута нить недостаточной длины, ее невозможно будет пропустить через приспособление для обрезки нити.

5 Нажмите кнопку автоматической заправки нити в иглу.

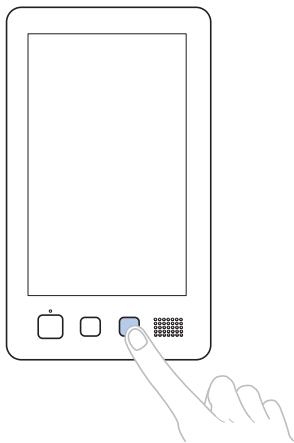

- Устройство заправки нити отодвигается от иглы. Нить заправляется в ушко.
- Выдвигается приспособление для захвата нити, которое захватывает нить между иглой и устройством заправки нити.
- Устройство заправки нити возвращается в свою исходную позицию.

На этом заправка верхней нити для игловодителя 1 завершается.

Заправьте нити в остальные игловодители таким же образом.



Примечание

- Если игловодитель, в который должна заправляться нить, не находится в положение вышивания, заправка нити в иглу с помощью устройства автоматической заправки невозможна. Для остальных игловодителей перед заправкой нити в иглу выполните следующую операцию перемещения игловодителя в положение вышивания.

■ Перемещение выбранного игловодителя и заправка нити в него

Можно переместить выбранный игловодитель в положение вышивания и заправить в него нить в любой момент.

1 Нажмите кнопку .



→ Откроется экран перемещения игловодителя.

2 Нажмите кнопку, соответствующую игловодителю, в который нужно заправить нить.

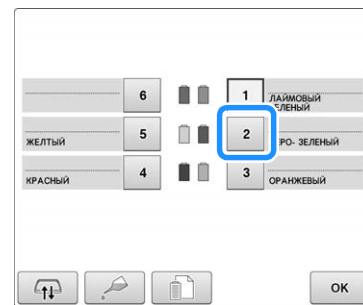

→ Выбранный игловодитель перемещается в позицию вышивания.

- 3** Нажмите кнопку автоматической заправки нити в иглу, когда отображается экран перемещения игловодителя.

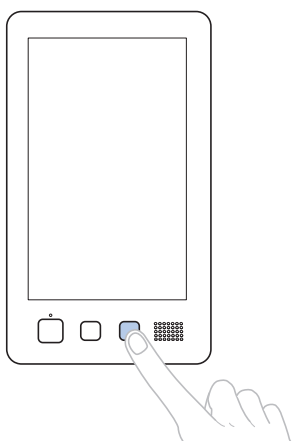

- 4** Для возврата к предыдущему экрану нажмите кнопку **OK**.

Напоминание

- На экране вышивания поле с информацией о нити для выбранного игловодителя отмечается синей рамкой.



■ Перемещение в положение вышивания игловодителя, в который заправляется нить

Можно переместить игловодитель на экране вышивания.

- 1** Нажмите кнопку, соответствующую игловодителю, в который вы собираетесь заправить нить.



→ Выбранный игловодитель перемещается в позицию вышивания.

Примечание

- Если нить не натянута должным образом, она может выйти из захвата регулятора натяжения нити. После завершения заправки верхней нити снова убедитесь, что нить правильно проходит через регулятор натяжения. (См. пункт **5** на с. 52.)

Напоминание

- При замене одной из верхних нитей определенного цвета сначала для заправки новой нити нужно обрезать используемую в настоящий момент нить между катушкой и нитенаправителем (над катушкой). После этого следует установить новую катушку на предназначенный для нее стержень и связать концы новой и старой нитей. Затем вденьте нить в иглу. (См. с. 96.)

■ Использование сетки для катушки

При использовании металлической нити или других крепких нитей перед началом вышивания наденьте на катушку входящую в комплект машины сетку для катушки.

Если сетка слишком длинная, перед тем как надеть ее на катушку, подогните ее в соответствии с высотой катушки.

При использовании сетки для катушки может потребоваться регулировка натяжения нити.

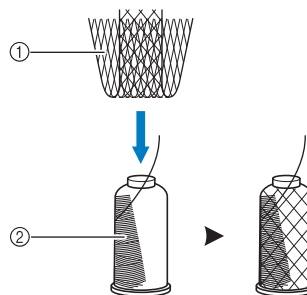

- ① Сетка для катушки
- ② Нить

11. Выполнение вышивки

Теперь вышивальная машина готова к тому, чтобы начать вышивать. Когда машина начинает вышивать, автоматически опускается прижимная лапка, в конце строчки выполняются необходимые операции обрезки нити, нити при необходимости заменяются во время вышивания, и при достижении конца строчки машина останавливается.

⚠ ОСТОРОЖНО!

- По соображениям безопасности вышивальную машину, в то время как она выполняет вышивку, нельзя оставлять без присмотра.
- Во время работы на машине обращайтесь особое внимание на область иглы. Не приближайте руки к любым движущимся частям машины (таким как игла, корпус игловодителей, рычаг нитепритягивателя и каретка), так как это может стать причиной травмы.

■ Механизм блокировки

Для обеспечения безопасности данная вышивальная машина имеет функцию блокировки. В нормальном состоянии вышивальная машина заблокирована (не может начать вышивание). Если машину не разблокировать, она не может начать вышивание. Если не начать вышивание на машине в течение 10 секунд после разблокировки, машина автоматически возвращается в состояние блокировки. Индикатор кнопки Пуск/Стоп указывает заблокирована вышивальная машина или нет. Если кнопка Пуск/Стоп светится красным цветом, значит машина заблокирована. Если кнопка Пуск/Стоп мигает зеленым цветом, то машина разблокирована.

Начало вышивания

💡 Примечание

- В зоне движения палец не должно находиться никаких предметов. Если пальцы во время работы ударят по какому-нибудь предмету, рисунок вышивки может быть искажен.

1 Нажмите кнопку **⚠ Блокировка**, чтобы разблокировать вышивальную машину.



- Кнопка Пуск/Стоп начинает мигать зеленым цветом, то есть вышивальная машина готова начать шитье.
- Если не нажать кнопку Пуск/Стоп в течение 10 секунд после разблокирования, вышивальная машина возвращается в состояние блокировки.

2 Нажмите кнопку Пуск/Стоп.

Нажмите кнопку Пуск/Стоп, когда она мигает зеленым цветом. Если кнопка "Пуск/Стоп" снова загорается красным цветом, еще раз выполните эту процедуру начиная с пункта **1**.

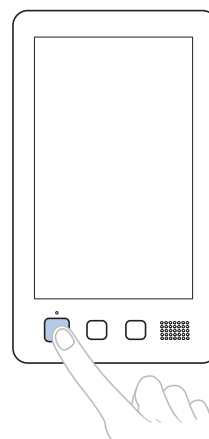

- Кнопка Пуск/Стоп начинает мигать зеленым цветом, и машина начинает вышивать первый цвет.

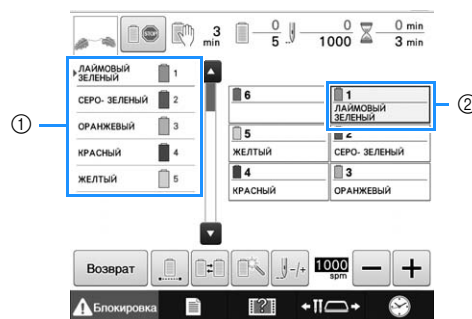

- ① Цвет нити игловодителя, который используется в данный момент или скоро будет использоваться для вышивания, отображается вверху экрана последовательности цветов нитей. Остальные цвета нитей перечислены в порядке вышивания, начиная сверху.
- ② Вокруг поля с информацией о нити для текущего выбранного игловодителя появляется синяя рамка.

- Когда машина выполняет вышивание, в области отображения рисунков зелеными перекрестьями указывается точка шитья. Кроме того, подсчитывается количество стежков и время.

3 По окончании вышивания первого цвета машина автоматически останавливается и обрезает нить. Корпус иглопроводителей перемещается в позицию второго цвета, и начинается вышивание второго цвета.

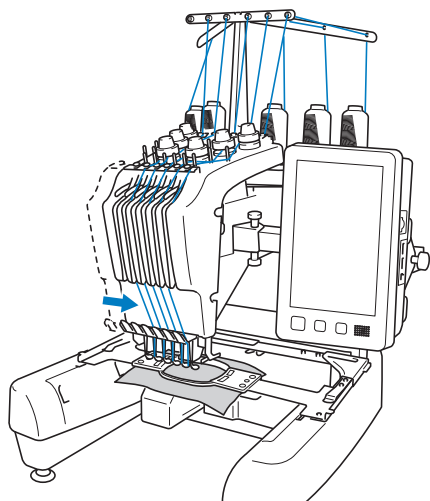

→ На экране цветов нитей отображается второй цвет нити, и вокруг поля с информацией о нити для второго иглопроводителя появляется синяя рамка.

4 Этот процесс продолжается до тех пор, пока не будет вышит последний цвет, после чего вышивальная машина автоматически останавливается.

- Снова появляется экран настроек процедуры вышивания.
- Кнопка Пуск/Стоп загорается красным цветом.
- Выполнять операции обрезки нитей в начале и в конце строчек не требуется.

■ Продолжение вышивания

Для повторного вышивания того же рисунка, нажмите кнопку **Вышивание**.

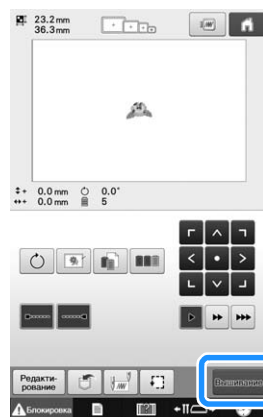

→ Появляется экран вышивки, и этот же рисунок может быть вышит еще раз.

Чтобы выбрать новый рисунок, нажмите кнопку



→ Появляется экран выбора типа рисунка.

Напоминание

- Можно установить автоматическое прошивание закрепок в начале вышивки, в начале шитья после смены цветов нитей и перед обрезкой нитей. (См. “Установка автоматического прошивания закрепок”, с. 112.)
- Скорость шитья можно изменять даже во время вышивания рисунка. (См. “Настройка максимальной скорости шитья”, с. 116.)

Остановка вышивания

Машину можно остановить во время вышивания.

■ Временный перерыв в работе

1 Нажмите кнопку “Пуск/Стоп”.

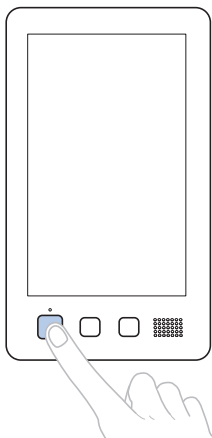

- Машина останавливается, и кнопка Пуск/Стоп загорается красным цветом.
- Вышивание также можно остановить, нажав на область, в которой отображается рисунок.
 - Нить не обрезается.
 - Для возобновления шитья сначала убедитесь в том, что верхняя нить натянута должным образом, потом нажмите экранную кнопку разблокирования, а затем – кнопку “Пуск/Стоп”.

Напоминание

- Если кнопка резервной остановки нажата во время выполнения вышивания, машина останавливает вышивание перед началом вышивания следующего цвета. (См. “Остановка машины при смене цвета”, с. 117.)
- Перед началом вышивания можно задать такую настройку машины, при которой она будет останавливаться перед любой сменой цвета нити. (См. “Задание местоположений пауз перед вышиванием”, с. 118.)

■ Возобновление вышивания после выключения машины

1 Нажмите кнопку “Пуск/Стоп”.

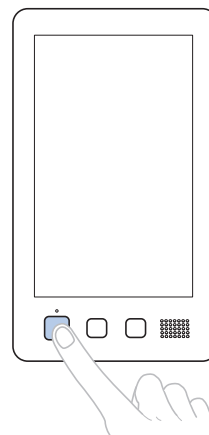

- Вышивальная машина останавливается, и кнопка Пуск/Стоп загорается красным цветом.
- Нить не обрезается.

2 Нажмите кнопку  Блокировка, чтобы разблокировать вышивальную машину.

3 Нажмите кнопку обрезки нити.

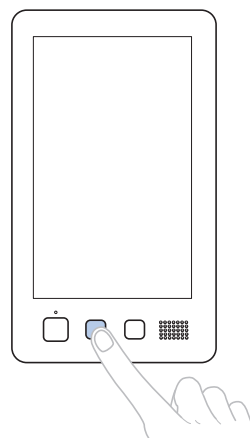

- Нижняя и верхняя нити обрезаются.
- Перед выключением вышивальной машины убедитесь, что нити обрезаны.

4 Переведите выключатель питания в положение “0”.

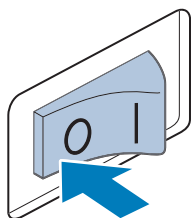

→ Вышивальная машина выключается, и дисплей и индикатор кнопки Пуск/Стоп гаснут.

- После выключения вышивальной машины вышивание можно возобновить. Вернитесь на несколько стежков назад для перекрытия строчки. (Подробнее см. в разделе “Возобновление вышивания после выключения машины”, с. 101.)

Напоминание

- Машину можно остановить в любой момент, даже во время вышивания; однако если остановить машину во время смены цвета нити, то при возобновлении вышивания не потребуется возвращаться к вышиванию незаконченной строчки. Машину можно настроить таким образом, чтобы она останавливалась при смене цвета нити. (Подробную информацию см. в разделе “Задание местоположений пауз перед вышиванием”, с. 118.)

■ Если во время вышивания оборвалась нить

Если во время вышивания возникла такая проблема, как обрыв нити, машина останавливается автоматически.

Повторно заправьте оборванную нить, вернитесь на несколько стежков назад, а затем продолжите вышивание. (Подробнее см. в разделе “Если во время вышивания оборвалась какая-либо из нитей или закончилась нижняя нить (нить шпульки)”, с. 97.)

12. Снятие пялец и ткани

По окончании вышивки снимите пяльца и ткань с них.

Снятие пялец

⚠ ОСТОРОЖНО!

- Перед снятием пялец с машины убедитесь, что кнопка Пуск/Стоп светится красным цветом. Если кнопка Пуск/Стоп мигает зеленым цветом, машина может прийти в действие. Если машина случайно придет в действие, это может привести к травме.
- При снятии пялец с машины следите за тем, чтобы пяльцы не ударили по какой-либо части машины.
- При подъеме держателя пялец не прилагайте чрезмерных усилий, в противном случае он может быть поврежден.

- 1 Обими руками возьмитесь за левую и правую стороны держателя пялец, а затем плавно поднимите пяльцы.

Штифты на держателях пялец должны выйти из отверстий на ручках пялец.

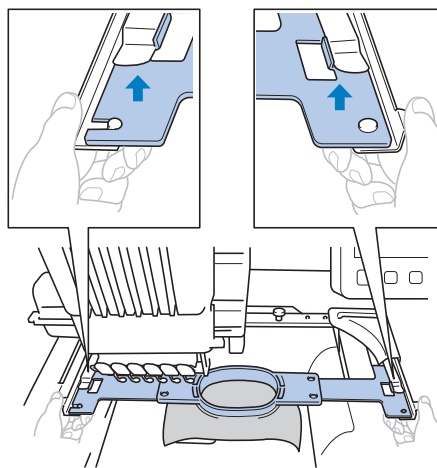

2 Вытяните пальцы на себя.

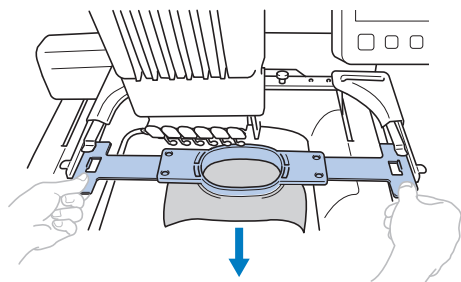

Удаление материала

1 Ослабьте затяжку винта на внешнем ободу пялец.

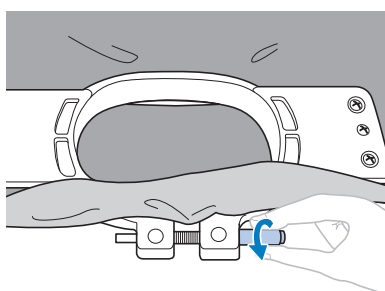

→ Если винт был затянут с помощью дискообразной отвертки, для его ослабления также воспользуйтесь этой отверткой.

2 Снимите внешний обод пялец, а затем выньте ткань из пялец.

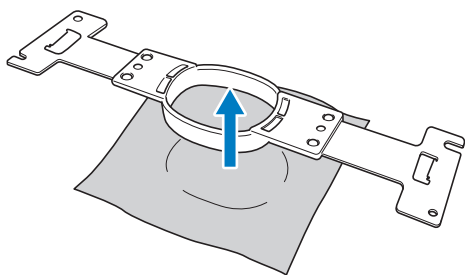

13. Выключение машины

По окончании выполнения всех операций вышивания выключите машину.

1 Переведите выключатель питания в положение "0".

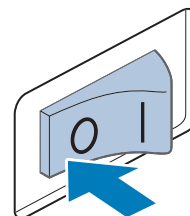

→ Вышивальная машина выключается, и дисплей и индикатор кнопки Пуск/Стоп гаснут.

2 Выньте вилку сетевого шнура из электрической розетки.

Обесточивая машину, беритесь только за вилку сетевого шнура.

3 При необходимости выньте разъем сетевого шнура из гнезда на машине.

Храните сетевой шнур в безопасном месте.

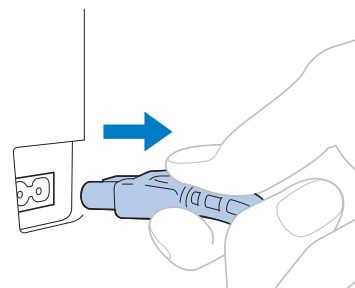

Примечание

- Если во время работы вышивальной машины произошло аварийное отключение электропитания, выключите машину и выньте вилку из розетки. При повторном пуске машины следуйте всем необходимым процедурам. (См. "2. Включение машины", с. 35.)



Напоминание

- Если выключить машину во время шитья, то при последующем ее включении вышивание может быть продолжено. (См. “Возобновление вышивания после выключения машины”, с. 101.)

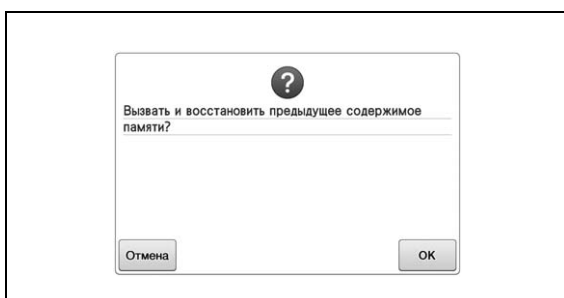
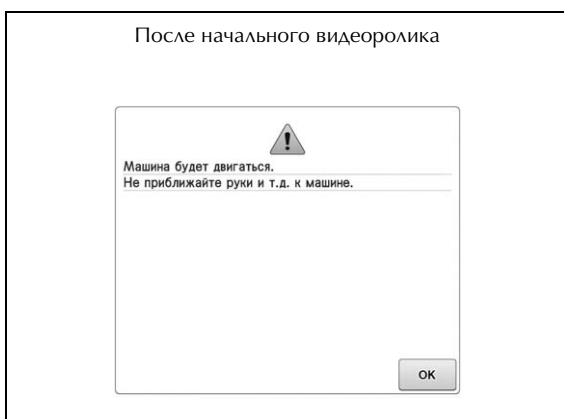
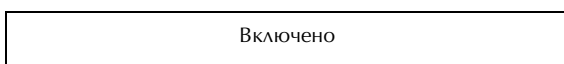
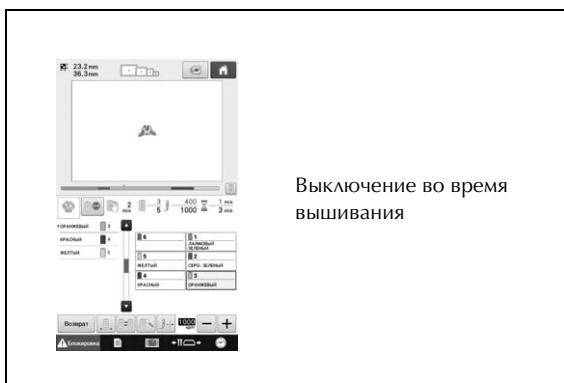

Краткий экранный справочник

В представленных ниже таблицах приведено описание кнопок и различной информации, отображаемой на экранах.

Отображения кнопок

Изображения кнопок имеют следующие значения (все кнопки действуют аналогичным образом).

Пример:



(Отображение обычного цвета)

: Эта кнопка не выбрана, но ее можно выбрать.



(Отображение темным цветом)

: Эта кнопка выбрана.



(Отображение в тонах серого цвета)

: Эта кнопка не может быть выбрана.

Пояснения к изображениям на экране выбора типа рисунка

На этом экране выберите категорию (тип) рисунка.

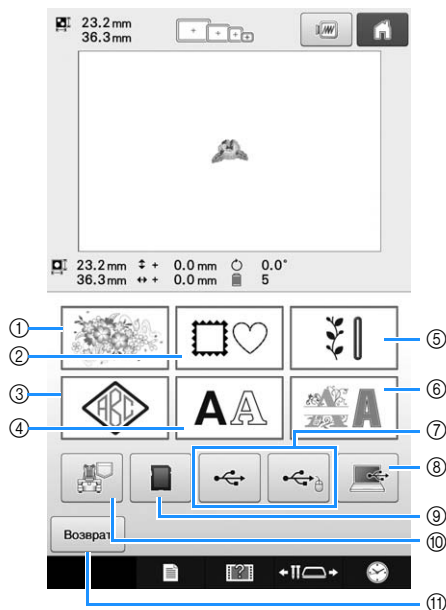

No.	Отображение		Функция	Страница
	Название кнопки			
①		Кнопка выбора рисунка вышивки	С помощью этой кнопки можно выбрать требуемый рисунок вышивки.	стр. 125
②		Кнопка выбора рисунка оформления	14 видов строчек может быть скомбинировано с 10 формами оформления (такими как окружность или квадрат).	стр. 126
③		Кнопка выбора монограмм и оформления	Композиции монограмм можно создать путем комбинирования двух или трех букв.	стр. 127
④		Кнопка выбора букв алфавита	Можно выбрать прописные буквы, строчные буквы, цифры, символы и символы с диакритическими знаками из 37 шрифтов малого, среднего и большого размера. Для японских шрифтов можно выбрать большой или малый размер.	стр. 130
⑤		Кнопка "Основные строчки для вышивания/рисунки для обметывания больших петель"	Можно выбрать различные основные строчки для вышивания и рисунки для обметывания больших петель. Можно выбрать рисунки для обметывания больших петель, имеющие большой, средний и малый размер.	стр. 127

No.	Отображение		Функция	Страница
	Название кнопки			
⑥		Кнопка выбора декоративных букв алфавита	Можно выбрать различные буквенные/символьные рисунки (например, буквы с цветочным орнаментом, буквы для аппликации и т. п.).	стр. 133
⑦		Кнопка выбора с USB-носителя	Вызов рисунков с USB-носителя.	стр. 138
⑧		Кнопка выборки информации с компьютера (USB)	Рисунки можно вызывать с компьютера, если подключить компьютер к вышивальной машине при помощи прилагаемого кабеля USB.	стр. 139
⑨		Кнопка карты памяти SD	Вызов рисунков с карт памяти SD.	стр. 138
⑩		Кнопка выбора рисунков, сохраненных в памяти машины	Вызов рисунков, сохраненных в памяти машины.	стр. 137
⑪		Кнопка возврата	Эта кнопка отображается, только если выбран рисунок. Нажмите эту кнопку, чтобы выйти из режима добавления еще одного рисунка с экрана выбора типа рисунка. Вернитесь к экрану редактирования рисунков.	стр. 146

Пояснения к изображениям на экране списка рисунков

На этом экране выберите рисунок.

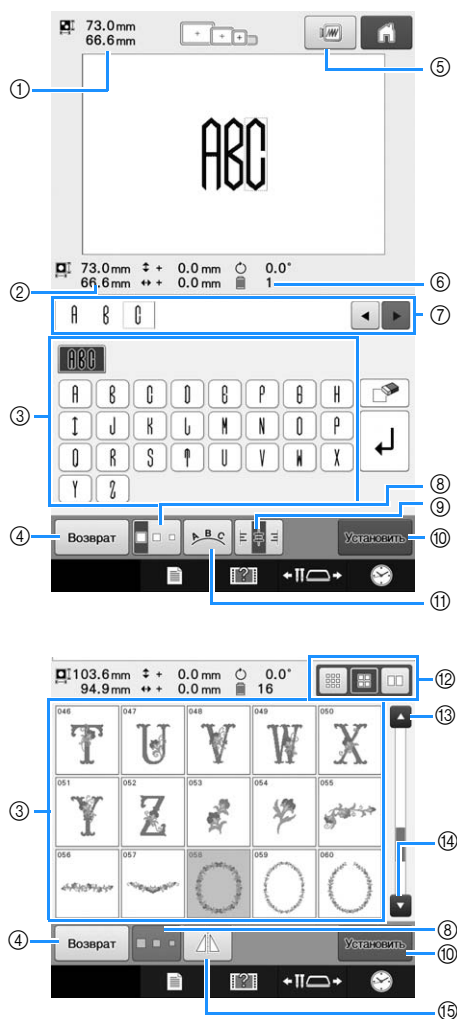

No.	Отображение Название кнопки	Функция	Страница
①		Отображение размера рисунка вышивки, в данный момент показанного в области отображения рисунков. Верхнее значение указывает высоту, а нижнее – ширину. Если рисунок вышивки состоит из нескольких скомбинированных рисунков, указывается размер всего рисунка в целом, включающего в себя все составляющие его рисунки.	–
	Размер		
②		Отображение размера выбранного рисунка при нажатии кнопки рисунка. Верхнее значение указывает высоту, а нижнее – ширину.	–
	Размер		
③		На этой кнопке изображен соответствующий ей рисунок. Нажмите на изображение для выбора рисунка. Для прокрутки страниц проведите по этой области пальцем вверх или вниз.	стр. 124
	Кнопки выбора рисунка		





No.	Отображение Название кнопки	Функция	Страница
④		При нажатии на эту кнопку происходит отмена выбранной в текущий момент категории рисунка, после чего можно выбрать другую категорию. Возврат к экрану выбора типа рисунка.	стр. 124
	Кнопка возврата		
⑤		Позволяет отобразить на дисплее рисунок, который предполагается вышить, для предварительного просмотра.	стр. 41
	Кнопка предварительного просмотра		
⑥		Отображение количества смен цветов нитей для выбранного в данный момент рисунка вышивания.	–
	Количество цветов нитей		
⑦		Здесь можно проверить информацию о символах для введенного буквенного/символьного рисунка. Поскольку символы вводятся после красного курсора, измените положение для ввода при помощи кнопок и .	стр. 132
	Область предварительного просмотра текста		
⑧		Позволяет изменять размер выбранного в текущий момент рисунка вышивки.	стр. 131
	Кнопка изменения размера		
⑨		Нажмите эту кнопку, чтобы выбрать тип выравнивания абзаца (по левому краю, по центру или по правому краю) в многострочном буквенном/символьном рисунке.	стр. 133
	Кнопка выравнивания текста		
⑩		Нажмите эту кнопку после выбора рисунка. Выбор рисунка подтверждается, и появляется экран редактирования рисунков.	стр. 125
	Кнопка установки		
⑪		Служит для изменения конфигурации буквенного/символьного рисунка.	стр. 132
	Кнопка расположения		
⑫		Можно выбрать один из трех размеров эскизов рисунков: большой, средний или малый.	стр. 125
	Кнопка выбора размера эскизов		
⑬		Нажмите эту кнопку для перехода на предыдущую страницу.	стр. 125
	Кнопка перехода на предыдущую страницу		
⑭		Нажмите эту кнопку для перехода на следующую страницу.	стр. 125
	Кнопка перехода на следующую страницу		
⑮		Служит для горизонтального (относительно вертикальной оси) зеркального отображения выбранного рисунка.	стр. 149
	Кнопка горизонтального зеркального отображения		



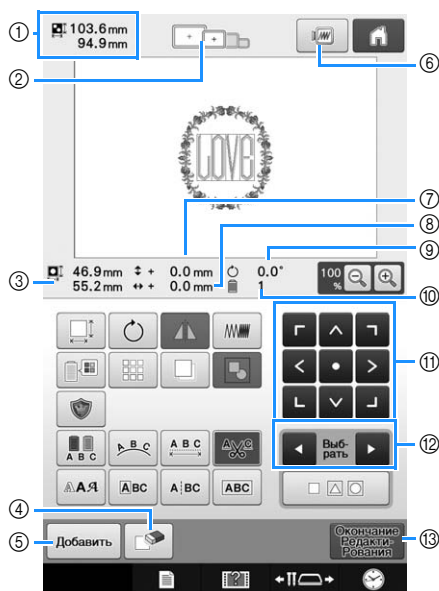



* Некоторые рисунки нельзя редактировать с помощью кнопок ⑧, ⑨, ⑪ или ⑮.

Пояснения к изображениям на экране редактирования рисунков

На экране редактирования рисунков можно по отдельности редактировать рисунки. (Рисунок целиком на этом экране редактировать нельзя.) Для рисунка, выбранного в области отображения рисунка, можно изменять положение и размер, поворачивать его, менять расположение и комбинацию цветов. Кроме того, здесь можно выбрать и скомбинировать несколько рисунков. Также имеется возможность редактирования введенных буквенных/символьных рисунков.

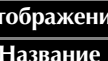
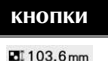
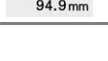

No.	Отображение		Страница
	Название кнопки	Функция	
①	 Размер рисунка	Отображение размера рисунка вышивки, в данный момент показанного в области отображения рисунков. Верхнее значение указывает высоту, а нижнее – ширину. Если рисунок вышивки состоит из нескольких скомбинированных рисунков, указывается размер всего рисунка в целом, включающего в себя все составляющие его рисунки.	–
②	 Индикаторы палец	Показывает размеры палец, которые могут использоваться для вышивания рисунка, в текущий момент представленного в области отображения рисунков.	стр. 42
③	 Размер	Размер рисунка, редактируемого в данный момент. Верхнее значение указывает высоту, а нижнее – ширину.	–
④	 Кнопка удаления	Служит для удаления рисунка. При нажатии этой кнопки редактируемый рисунок удаляется.	стр. 171

No.	Отображение		Страница
	Название кнопки	Функция	
⑤	 Кнопка добавления	Служит для добавления рисунков. При нажатии этой кнопки появляется экран выбора группы рисунков.	стр. 146
⑥	 Кнопка предварительного просмотра	Позволяет отобразить на дисплее изображение рисунка для предварительного просмотра.	стр. 41
⑦	 Расстояние от центра (по вертикали)	Показывает расстояние по вертикали, на которое перемещается редактируемый рисунок.	стр. 148
⑧	 Расстояние от центра (по горизонтали)	Показывает расстояние по горизонтали, на которое перемещается редактируемый рисунок.	стр. 148
⑨	 Угол поворота	Показывает угол, на который поворачивается редактируемый рисунок.	стр. 152
⑩	 Количество цветов нитей	Отображение общего количества цветов нитей для редактируемого рисунка.	–
⑪	 Кнопки позиционирования	Перемещение позиции вышивки редактируемого рисунка в направлении соответствующей стрелки. (При нажатии кнопки  позиция вышивки перемещается в центр области вышивания.)	стр. 148
⑫	 Кнопки выбора рисунка	Служат для выбора редактируемого рисунка, когда рисунок вышивки состоит из нескольких скомбинированных рисунков.	стр. 147
⑬	 Кнопка завершения редактирования	Завершение редактирования и возврат к экрану настроек вышивания.	стр. 46

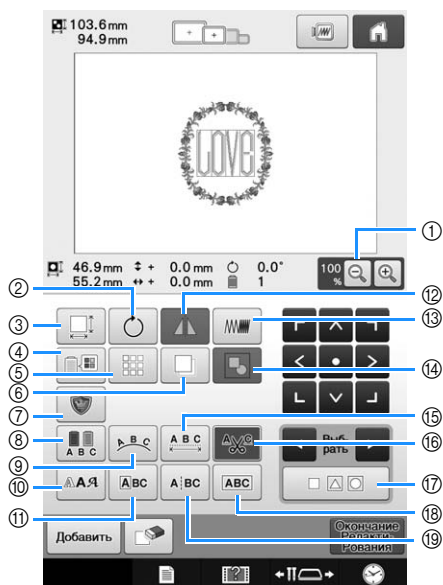

№.	Отображение		Страница
	Название кнопки	Функция	
①		Выбор масштаба 100%, 125%, 150% или 200% для отображения редактируемого рисунка.	стр. 146
	Кнопка увеличения		
②		Служит для поворота редактируемого рисунка.	стр. 152
	Кнопка поворота		
③		Служит для изменения размера редактируемого рисунка.	стр. 150
	Кнопка изменения размера		
④		Служит для изменения цвета рисунка.	стр. 157
	Кнопка смены цвета нити		
⑤		Создание и редактирование повторяющегося рисунка.	стр. 162
	Кнопка окаймления		
⑥		Дублирование рисунка.	стр. 171
	Кнопка дублирования		
⑦		Преобразование редактируемого рисунка в рисунок для аппликации.	стр. 106
	Кнопка вышивания аппликации		
⑧		Позволяет менять цвет нити каждого символа в алфавите; может использоваться только в том случае, если выбран алфавит.	стр. 156
	Кнопка многоцветного алфавита		
⑨		Служит для изменения ориентации символов в редактируемом рисунке, состоящем из букв алфавита.	стр. 153
	Кнопка расположения		

№.	Отображение		Страница
	Название кнопки	Функция	
⑩		Изменение шрифта для редактируемого буквенного/символьного рисунка.	стр. 156
	Кнопка типа шрифта		
⑪		Изменение размера и шрифта отдельных символов в редактируемом буквенном/символьном рисунке.	стр. 156
	Кнопка редактирования букв		
⑫		Служит для горизонтального (относительно вертикальной оси) зеркального отображения редактируемого рисунка.	стр. 149
	Кнопка горизонтального зеркального отображения		
⑬		Служит для изменения плотности редактируемого рисунка; может использоваться только в том случае, если выбран алфавит или рисунок оформления.	стр. 157
	Кнопка изменения плотности		
⑭		Объединение в группу нескольких выбранных рисунков.	стр. 148
	Кнопка группировки		
⑮		Служит для изменения интервала между символами в редактируемом рисунке, состоящем из букв алфавита.	стр. 153
	Кнопка изменения интервала		
⑯		Автоматическая обрезка излишков нитей при переходах между буквами текстового рисунка.	стр. 155
	Кнопка настройки обрезки нитей		
⑰		Выбор нескольких рисунков.	стр. 147
	Кнопка выбора нескольких рисунков		
⑱		Объединение в группу выбранных буквенных/символьных рисунков.	стр. 155
	Кнопка комбинирования текста		
⑲		Отмена группирования выбранных буквенных/символьных рисунков.	стр. 154
	Кнопка разделения текста		

Пояснения к изображениям на экране настроек процедуры вышивания

На этом экране можно редактировать весь рисунок в целом и задавать настройки процедуры вышивания. Кроме того, можно проверить позицию вышивания и сохранить рисунок для последующего использования. Если на экране настроек для параметра “Ручная последовательность цветов” выбрано значение “ON”, на этом экране отображается другой набор кнопок. (См. разделы с. 70 и 108.)

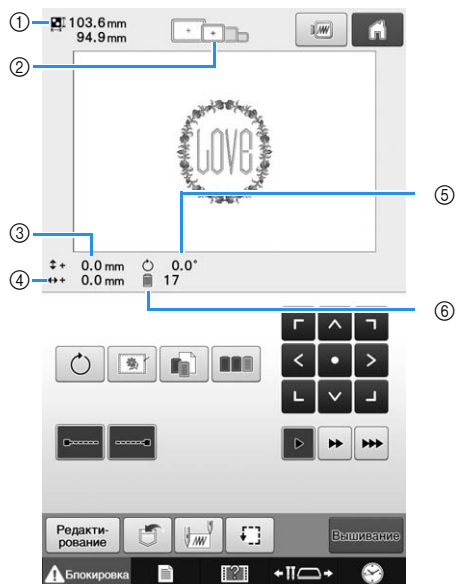

No.	Отображение		Функция	Страница
	Название кнопки			
⑤	⌚ 0.0°	Угол поворота	Показывает угол, на который поворачивается редактируемый рисунок.	стр. 91 стр. 172
⑥	🗄 17	Количество смен цветов нитей	Отображение общего количества цветов нитей для редактируемого рисунка.	—

No.	Отображение		Функция	Страница
	Название кнопки			
①	📏 103.6 mm 94.9 mm	Размер рисунка	Отображение размера рисунка вышивки, в данный момент показанного в области отображения рисунков. Верхнее значение указывает высоту, а нижнее – ширину. Если рисунок вышивки состоит из нескольких скомбинированных рисунков, указывается размер всего рисунка в целом, включающего в себя все составляющие его рисунки.	—
②	🧵	Индикаторы пялец	Показывает размеры пялец, которые могут использоваться для вышивания рисунка, в текущий момент представленного в области отображения рисунков.	стр. 42
③	↕ + 0.0 mm	Расстояние от центра (по вертикали)	Отображение расстояния по вертикали, на которое перемещается комбинируемый/ редактируемый рисунок.	стр. 89
④	↔ + 0.0 mm	Расстояние от центра (по горизонтали)	Отображение расстояния по горизонтали, на которое перемещается комбинируемый/ редактируемый рисунок.	стр. 89

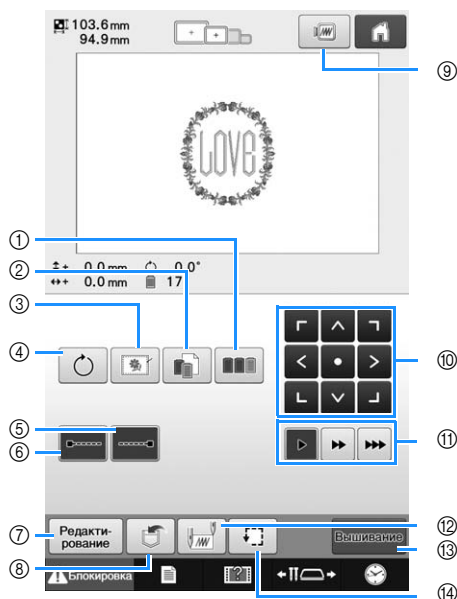

No.	Отображение		Страница
	Название кнопки	Функция	
①		Нажмите эту кнопку, чтобы пересортировать по цвету нити последовательность вышивания для нескольких комбинированных рисунков.	стр. 162
	Кнопка сортировки цветов		
②		Нажмите эту кнопку, чтобы изменить настроенный цвет нити по отдельности (например, с использованием функции приостановки или функции исключения зоны вышивания).	стр. 118 стр. 110
	Кнопка настройки отдельных областей		
③		Когда стабилизирующий материал не прикреплен к рабочему материалу, вдоль контура рисунка вышивания прошивается наметочная строчка, чтобы свести к минимуму сморщивание или перекося рисунков.	стр. 105
	Кнопка наметывания		
④		Служит для поворота всего рисунка вышивки в целом, когда он состоит из нескольких скомбинированных рисунков.	стр. 91 стр. 172
	Кнопка поворота		
⑤		С помощью этой кнопки можно установить автоматическое прошивание закрепок перед обрезкой нити.	стр. 112
	Кнопка прошивания закрепок (в конце строчки)		
⑥		С помощью этой кнопки можно установить автоматическое прошивание закрепок в начале рисунка и в начале вышивания после обрезки нити.	стр. 112
	Кнопка прошивания закрепок (в начале строчки)		

No.	Отображение		Страница
	Название кнопки	Функция	
⑦		Служит для возврата к экрану редактирования рисунков.	-
	Кнопка редактирования		
⑧		Сохранение рисунка в памяти машины, на USB-носителе или в памяти компьютера.	стр. 135 стр. 136
	Кнопка обращения к памяти		
⑨		Позволяет отобразить на дисплее рисунок, который предполагается вышить, для предварительного просмотра.	стр. 41
	Кнопка предварительного просмотра		
⑩		Перемещение позиции вышивки всего рисунка в направлении соответствующей стрелки. (При нажатии кнопки позиция вышивки перемещается в центр области вышивания.)	стр. 89
	Кнопки позиционирования		
⑪		Выбор скорости перемещения пялец. Нажмите эту кнопку для перемещения пялец на 0,1 мм. Нажмите эту кнопку для перемещения пялец на 0,5 мм. Удерживайте эту кнопку нажатой для перемещения пялец с максимальной скоростью.	стр. 89
	Кнопки скорости перемещения пялец		
⑫		Этой кнопкой можно задать положение иглы в начале и в конце выполняемой строчки.	стр. 113
	Кнопка задания начальной/конечной позиции		
⑬		Служит для завершения всех операций на экране настроек процедуры вышивания и перехода к экрану вышивки.	стр. 48
	Кнопка выбора режима вышивания		
⑭		Позволяет перемещать пальцы для проверки позиции вышивания.	стр. 47
	Кнопка пробного шитья		



■ В режиме “Ручная последовательность цветов”

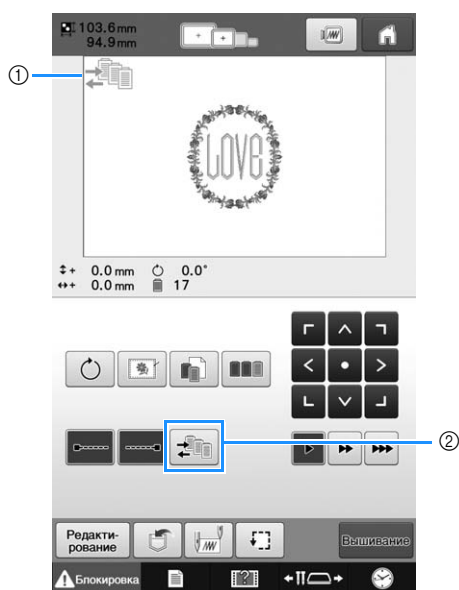

No.	Отображение		Страница
	Название кнопки	Функция	
①	 Значок режима ручной последовательности цветов	Этот значок появляется, когда швейная машина переключается в режим “Ручная последовательность цветов”.	стр. 108
②	 Кнопка ручной последовательности цветов	Нажмите эту кнопку, чтобы изменить настройку цвета для игловодителя. Эта кнопка отображается, когда на экране настроек для параметра “Ручная последовательность цветов” выбрано значение “ON”.	стр. 109

Пояснения к изображениям на экране вышивки

На этом экране можно проверять общее количество цветов нитей и время вышивания, задавать настройки игловодителей и перемещать иглу в прямом и обратном направлениях. Если на экране настроек для параметра “Ручная последовательность цветов” выбрано значение “ON”, на этом экране отображается другой набор кнопок. (См. с. 108.)

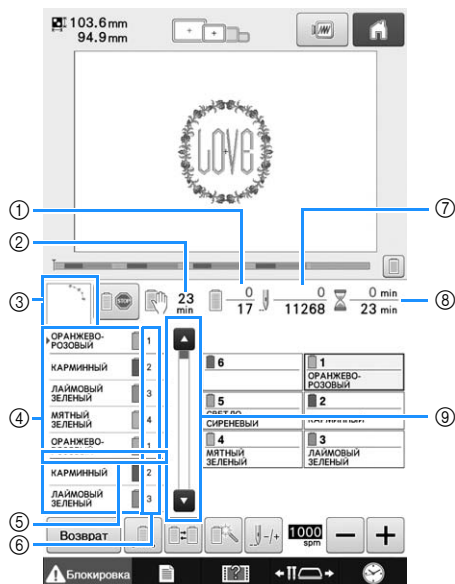

№.	Отображение Название кнопки	Функция	Страница
①	Порядок вышивания	Нижнее значение указывает общее количество цветов нитей в рисунке; верхнее значение указывает количество цветов нитей, вышиваемых в данный момент.	-
	Время до остановки машины	Отображение времени, по истечении которого машина остановится. Когда выполняется вышивание нитью, заправленной в последнюю катушку, число показывается красным цветом. Если задано изменение цвета нити, в этом поле отображается время, по истечении которого потребует замена катушки.	
③	Отображение области вышивки	Показывает часть рисунка, которая будет вышиваться нитью того цвета, который отображается первым в последовательности цветов нитей.	-
④	Отображение последовательности цветов нитей	Показывает порядок смены цветов нитей. Во время вышивания этот список прокручивается таким образом, что цвет нити, которой в текущий момент выполняется вышивание, отображается на самой верхней позиции.	-

№.	Отображение Название кнопки	Функция	Страница
	Индикатор замены катушки		
⑤	Индикатор замены катушки	Этот индикатор в виде красной линии показывает, когда потребуется замена катушек с нитью. Катушки с нитью нужно заменять в момент смены цветов нитей, между которыми отображается этот индикатор.	стр. 95
⑥	Номер игловодителя	Указывает номер игловодителя, которому назначен отображаемый слева от него цвет нити.	-
	Счетчик стежков	Нижнее значение указывает общее количество стежков в рисунке, а верхнее – количество стежков, прошитых на текущий момент.	-
⑧	Время вышивания	Нижнее значение указывает общее количество времени, требуемое для вышивания рисунка, а верхнее – время, которое прошло с начала вышивания.	-
	Полоса прокрутки	В области отображения последовательности цветов нитей первые семь цветов нитей показаны. Чтобы отобразить последовательность для восьмого и последующих цветов, нажмите или или нажмите на полосу прокрутки.	-

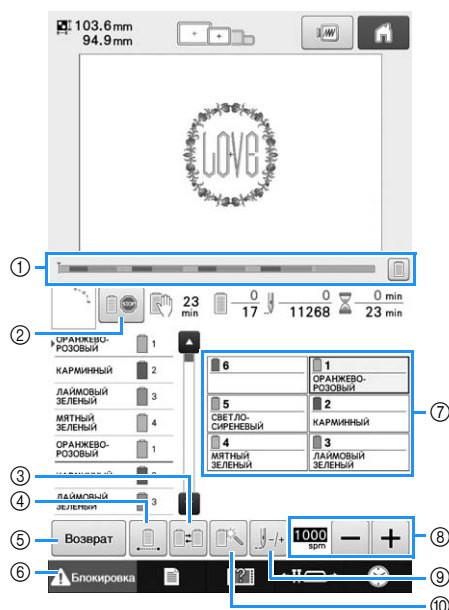

No.	Отображение		Страница
	Название кнопки	Функция	
①	Индикатор выполнения	Ход выполнения вышивания показывается красной меткой на шкале. Нажмите  (на индикаторе) только вышиваемый цвет нити.	—
②	Кнопка резервной остановки	Если во время вышивания нажать эту кнопку, машина остановится перед началом вышивания следующего цвета.	стр. 117
③	Кнопка переключения катушек (недоступна в режиме "Ручная последовательность цветов")	Изменение настроек игловодителей на экране без замены катушек с нитью на машине.	стр. 93
④	Кнопка непрерывного/монохромного вышивания	Нажмите эту кнопку, чтобы вышить рисунок в одном цвете независимо от заданных смен цветов. Весь рисунок в области отображения последовательности цветов нитей будет показан в одном цвете. На индикаторе выполнения ① и на экране настройки цветов нитей ⑦ будут отображаться исходные цвета.	стр. 119
⑤	Кнопка возврата	При нажатии этой кнопки происходит прекращение вышивания и возврат к экрану настроек процедуры вышивания.	—

No.	Отображение		Страница
	Название кнопки	Функция	
⑥	Кнопка разблокирования	Этой кнопкой выполняется разблокирование машины, что позволяет в течение 10 секунд после разблокирования начать вышивание. После нажатия этой кнопки кнопка Пуск/Стоп мигает зеленым цветом.	стр. 57
⑦	Кнопка установки игловодителей	При нажатии на одну из этих кнопок происходит перемещение позиции игловодителя к номеру выбранного игловодителя. Эти кнопки используются при заправке нити с помощью устройства автоматической заправки нити в иглу.	—
	Отображение установки цвета нити	Показывает цвет и название (номер) цвета нити в игловодителе, указанном рядом с этой кнопкой. В соответствии с этой информацией необходимо заправлять нить в машину.	стр. 48
⑧	Кнопка максимальной скорости шитья	Этими кнопками можно задать максимальную скорость шитья.	стр. 116
⑨	Кнопка перемещения по строчке в прямом/обратном направлении	Позволяет перемещать иглу по стежкам в прямом и обратном направлениях. Эта кнопка используется в следующих ситуациях: <ul style="list-style-type: none"> • Если во время вышивания оборвалась или закончилась нить • Для повторного запуска вышивания с начала • Для возобновления вышивания после выключения машины 	стр. 97
⑩	Кнопка временных настроек игловодителей	Настройка игловодителей вручную.	стр. 119



Напоминание

- Номера цветов нитей на экране последовательности цветов нитей и на экране установки цвета нити можно заменить, например, на названия цветов или номера цветов нитей других марок. (См. "Изменение информации о цветах нитей", с. 182.)

Если у вас возникли вопросы, здесь вы можете найти ответы на них

Технические термины:

■ DST

Это расширение файла данных Tajima (*.dst), представляющего один из форматов данных для рисунков вышивки. Данные Tajima не содержат информации о цвете, поэтому при загрузке файла Tajima (.dst) вышивальная машина автоматически назначает цвета. (См. с. 200.)

■ Номер иглы

Иглы нумеруются справа налево. Крайняя справа игла имеет номер 1. (См. с. 7.)

■ Игла в “позиции вышивания”

Так называется положение, при котором игла располагается непосредственно над предназначенным для нее отверстием в игольной пластине. Корпус игловодителей перемещается для установки этой конкретной иглы с нитью следующего цвета в “позицию вышивания”. В случае использования нитевдевателя игла, в которую будет заправляться нить, также должна быть перемещена в “позицию вышивания”. (См. разделы с. 55 и с. 56.)

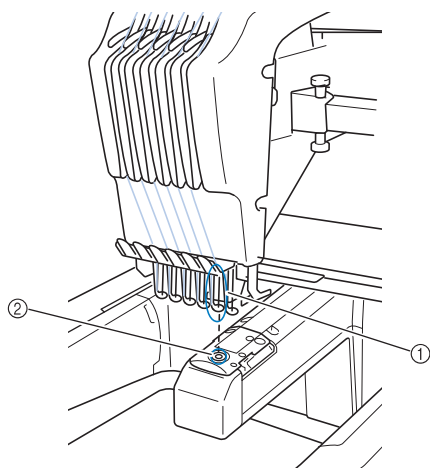

- ① Игла
- ② Отверстие для иглы в игольной пластине

■ Приспособление для захвата нити

Это механизм для вытягивания нити. При использовании устройства заправки нити приспособление для захвата нити вытягивает нить.

Кроме того, это приспособление вытягивает нить из материала, когда машина обрезает ее.

Благодаря этому отпадает необходимость обрезки нитей после вышивания. (См. с. 55.)

Рисунки:

При вышивании на данной машине могут использоваться следующие рисунки.

- Для переноса на машину данных вышивания в формате *.pen, *.pes, *.phc или *.dst используйте USB-носитель или карты памяти SD.
- При помощи кабеля USB эти данные можно перенести с компьютера на машину.
- Дополнительные вышивальные карты
- Рисунки вышивания, создаваемые с помощью программы оцифровки
- Рисунки, сохраняемые машиной на USB-носителях или карте SD

Вышивание:

■ Настройка цветов вышивки

- Используйте функцию настройки цветов вышивания, выбрав 64 цвета или 300 цветов или настроив таблицу собственных цветов нитей на экране редактирования рисунков. Подробнее см. на с. 167 и с. 169.
- Используйте функцию ручной последовательности цветов на экране настроек вышивания. Подробнее см. на с. 108.
- Используйте функцию “Вышивание”, нажав соответствующую кнопку на экране вышивания. Подробнее см. на с. 119.

■ Возобновление вышивания незаконченного рисунка с того момента, когда было выключено электропитание машины.

- Информация о рисунке и позиции вышивания остаются в памяти машины даже после выключения электропитания машины. При последующем включении машины вышивание можно возобновить. (См. “Возобновление вышивания после выключения машины”, с. 101.)

■ Поступают ошибочные сообщения об обрыве нити

- Убедитесь, что верхняя нить проходит под направляющими пластинами верхних нитенаправителей. (См. с. 50.)
- Убедитесь, что верхняя нить проходит вокруг регулятора натяжения нити (см. с. 52).
- Проверьте, что в регуляторе натяжения нити не скопилось пыль или обрывки нитей. Если в нем скопилось пыль или обрывки нитей, снимите его. (См. "Очистка путей заправки верхней нити", с. 213.)

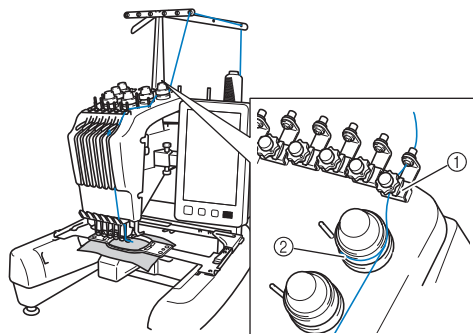

- ① Пластины верхних нитенаправителей
- ② Регулятор натяжения нити

■ Внезапно изменилось натяжение нити

- Нить зацепилась за шероховатый край катушки с верхней нитью.
- Верхняя нить застряла под катушкой с нитью.
- Пыль и ворсинки с нити собираются под пружиной регулировки натяжения нити в шпульке.
- Проверьте, что в регуляторе натяжения нити не скопилось пыль или обрывки нитей. Если в нем скопилось пыль или обрывки нитей, снимите его. (См. "Очистка путей заправки верхней нити", с. 213.)

■ Пяльцы отделяются от каретки

Убедитесь, что установочные штифты вставлены в установочные пазы и отверстия пялец. (См. с. 45.) Чтобы обеспечить правильную регистрацию рисунка для вышивания, можно выключить и затем снова включить машину, что обеспечит сброс точек регистрации на вышивальном модуле.

■ Не удается снять пяльцы с машины

Нажмите  и  для перемещения каретки, после чего пяльцы можно будет снять. (См. с. 81.)

■ Отмена вышивания текущего изделия и начало новой вышивки

Нажмите кнопку главного экрана в правом верхнем углу экрана. Рисунок и вся информация о нем будут удалены. (См. с. 36.)

Полезные подключаемые внешние функции

Для доступа к различным рисункам можно использовать USB-порт и гнездо для карты памяти SD на машине.

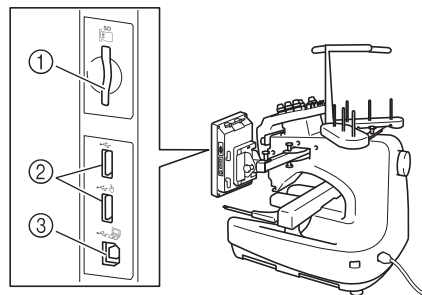

- ① Гнездо для карты памяти SD
- ② USB-порты (USB 2.0) для подключения USB-носителей
- ③ USB-порт для компьютера



Примечание

- Не подключайте к USB-порту ничего, кроме USB-носителей. В противном случае USB-порт может быть поврежден.

■ Использование карт памяти SD

Если для импорта и экспорта рисунков вышивания используется карта памяти SD, вставляйте ее в гнездо для карты памяти SD.

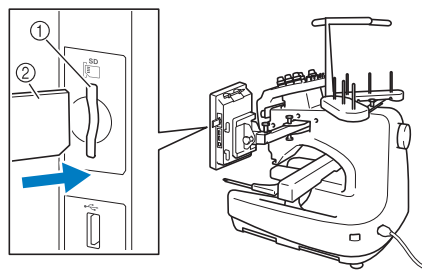

- ① Гнездо для карты памяти SD
- ② Карта памяти SD

■ Использование USB-носителя

При отправке или считывании рисунков при помощи USB-носителя подключайте его к USB-порту.

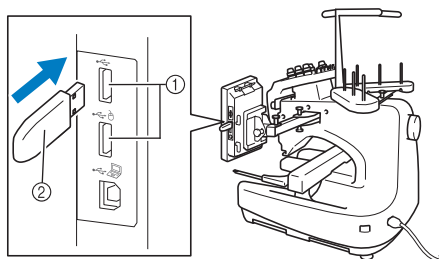

- ① USB-порты
- ② USB-носитель



Примечание

- Скорость обработки может отличаться в зависимости от количества данных.
- Не подключайте к USB-порту ничего, кроме USB-носителей. В противном случае USB-порт может быть поврежден.



Напоминание

- USB-носители широко распространены, однако некоторые USB-носители могут быть несовместимы с данной машиной. Подробную информацию см. на нашем веб-сайте (<http://s.brother/cpbac>).
- В зависимости от типа используемого USB-носителя либо подключите USB-устройство напрямую к USB-порту машины, либо вставьте в USB-порт машины устройство чтения/записи USB-носителей.

■ Подключение машины к компьютеру

С помощью прилагаемого кабеля USB швейную машину можно подключить к компьютеру.

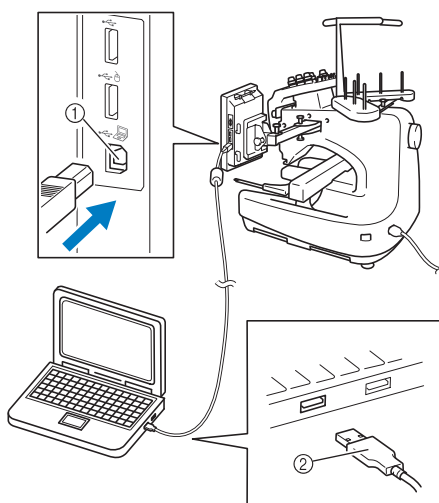

- ① USB-порт для компьютера
- ② Разъем USB-кабеля



Примечание

- Разъемы USB-кабеля можно вставлять в порт в строго определенном положении. Если соединитель не вставляется в разъем, не прилагайте чрезмерных усилий, чтобы вставить его. Проверьте ориентацию соединителя.
- Подробную информацию о расположении USB-порта на компьютере (или на USB-концентраторе) см. в руководстве по эксплуатации соответствующего оборудования.

■ Использование USB-мыши

USB-мышь, подключенную к швейной машине, можно использовать для выполнения множества действий на экранах.

Подключите USB-мышь к USB-порту с маркировкой . USB-мышь можно также подключить к другому USB-порту.

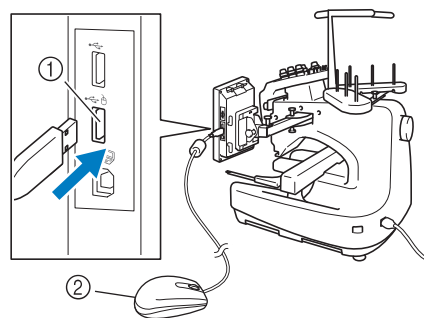

- ① USB-порт со значком 
- ② USB-мышь



Примечание

- Не выполняйте действия с помощью мыши одновременно с касанием экрана пальцем или прилагаемым пером для сенсорного экрана.
- USB-мышь можно подключать и отключать в любое время.
- Для выполнения действий можно использовать только левую кнопку мыши и ее колесико. Другие кнопки использовать нельзя.
- Указатель мыши не отображается в экранной заставке.

Использование USB-мыши

■ Нажатие кнопки

Когда мышь подключена, на экране появляется указатель. Переместите указатель мыши на требуемую кнопку и нажмите левую кнопку мыши.



Напоминание

- Двойной щелчок не приведет к требуемому результату.

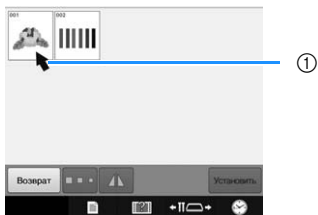

① Указатель

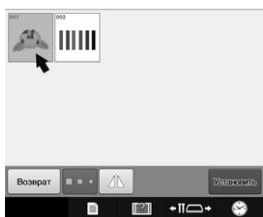
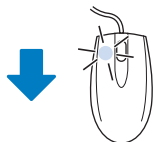

■ Переключение страниц

Поверните колесико мыши для переключения между вкладками экранов выбора рисунка.



Напоминание

- Если для дополнительных страниц отображаются номера страниц и вертикальная полоса прокрутки, поверните колесико мыши или щелкните левой кнопкой мыши, когда указатель находится над ◀ / ▶, для отображения предыдущей или следующей страницы.

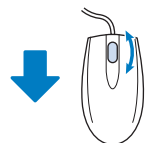
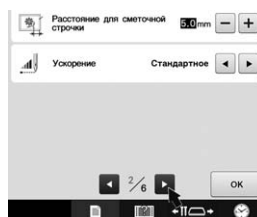
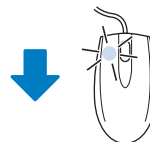



■ Изменение размера

См. раздел “Изменение размера рисунка (обычный режим изменения размера)”, с. 150.

1 Нажмите кнопку .

2 Измените размер рисунка.

- Чтобы уменьшить рисунок, вращайте колесико мыши по направлению от себя (это действие аналогично нажатию кнопки .
- Чтобы увеличить рисунок, вращайте колесико мыши по направлению к себе (это действие аналогично нажатию кнопки .

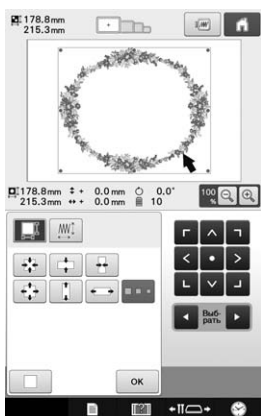
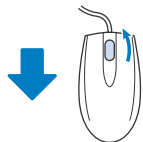
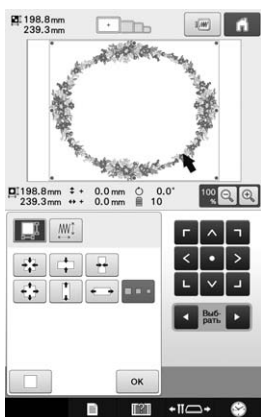



■ Поворот рисунка

См. раздел “Установка угла поворота”, с. 91 и раздел “Поворот рисунка”, с. 152.

1 Нажмите кнопку .

2 Поверните рисунок.

- Чтобы повернуть рисунок на 10° влево, вращайте колесико мыши по направлению от себя (это действие аналогично нажатию кнопки .
- Чтобы повернуть рисунок на 10° вправо, вращайте колесико мыши по направлению к себе (это действие аналогично нажатию кнопки .

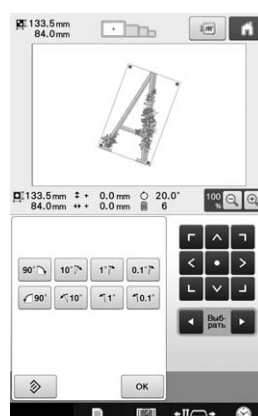
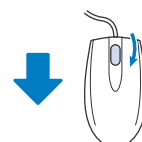
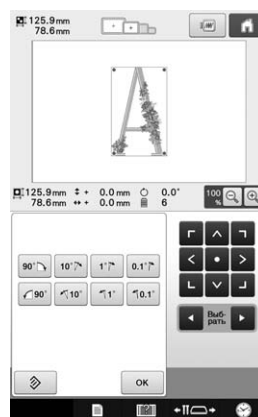

2

В этой главе описывается порядок выполнения дополнительных операций, не описанных в главе 2 (в частности, вышивание рисунка с использованием семи и более цветов, смена игл и замена катушек с нитями).

Замена иглы

Если игла погнута или ее кончик обломан, замените ее новой иглой. При помощи прилагаемой шестигранной отвертки замените иглу новой иглой, предназначенной специально для данной машины и прошедшей проверку, описанную в разделе “Проверка иглы”, с. 30.

Замена иглы

1 Выключите вышивальную машину.

⚠ ОСТОРОЖНО!

- Перед заменой иглы убедитесь, что вышивальная машина выключена, в противном случае машина может прийти в движение, что может привести к травме.

2 Ослабьте затяжку установочного винта иглы и извлеките иглу.

Держа иглу левой рукой, возьмите в правую руку шестигранную отвертку и поверните его установочный винт иглы против часовой стрелки.

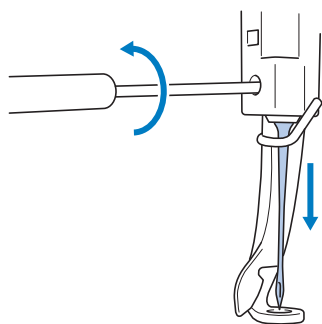

💡 Примечание

- Для замены иглы обязательно используйте прилагаемую шестигранную отвертку; в противном случае слишком большое усилие, приложенное к игле во время ее извлечения, может вызвать ее поломку.

- При ослаблении или затяжке установочного винта иглы не прикладывайте чрезмерных усилий – это может привести к повреждению машины.

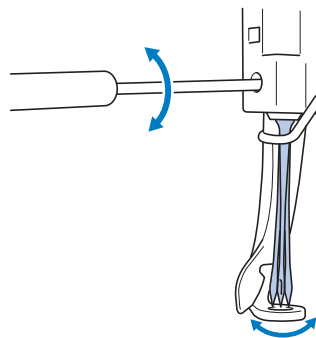

3 Вставьте иглу плоской стороной, обращенной к задней части машины, и задвиньте ее вверх до упора (пока она не коснется ограничителя в игловодителе).

Опустите иглу в отверстие в прижимной лапке, а затем с помощью приспособления для замены иглы поднимите иглу.

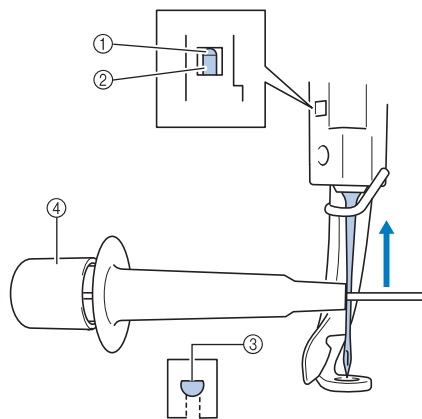

- 1 Ограничитель в игловодителе
- 2 Игла
- 3 Плоская сторона иглы
- 4 Приспособление для замены иглы

Возьмите приспособление для замены иглы и нажмите на конец приспособления ①, чтобы выдвинуть зажим для установки иглы ②. Захватите иглу этим зажимом и отпустите нажатую часть приспособления, чтобы зажать иглу. Чтобы освободить иглу, снова нажмите на ①.

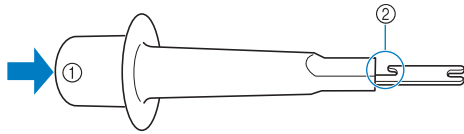

- ① Конец приспособления для замены иглы
- ② Зажим для установки иглы

4 Удерживая иглу на месте левой рукой, затяните установочный винт иглы.

Шестигранной отверткой поверните установочный винт иглы по часовой стрелке.

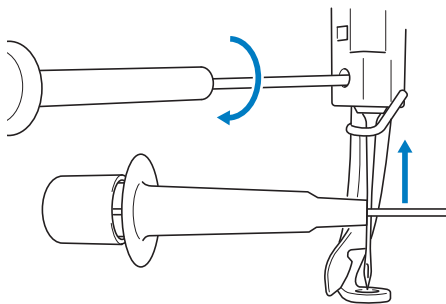

! ОСТОРОЖНО!

- Необходимо вставить иглу до упора в игловодитель (чтобы она коснулась ограничителя в игловодителе) и надежно затянуть установочный винт иглы шестигранной отверткой. В противном случае возможна поломка иглы или повреждение машины.
- Если игла вставлена не полностью, крючок устройства автоматической заправки нити в иглу не будет проходить через игольное ушко во время автоматической заправки и может погнуться, либо заправить нить в иглу будет невозможно.
- Если крючок устройства автоматической заправки нити в иглу погнут или поврежден, обратитесь к ближайшему официальному дилеру Brother.

Правильное использование пялец

На этой машине можно работать с различными типами пялец, выбирая их в зависимости от вида работы.

Помимо четырех пялец, входящих в комплект поставки машины, имеется много других пялец, которые можно использовать с данной вышивальной машиной. (См. “Дополнительные принадлежности”, с. 21.)

! ОСТОРОЖНО!

- Пользуйтесь только пальцами, имеющими размеры, указанные на экране, в противном случае пальцы могут ударить по прижимной лапке и привести к травме.

Держатели пялец

В комплект поставки данной машины входят два типа держателей пялец (держатель пялец А и держатель пялец В).

С четырьмя пальцами, входящими в комплект поставки машины, используется держатель пялец А. Держатель пялец В используется с дополнительными пальцами. Кроме того, если вы приобретете дополнительный комплект круглых пялец, комплект пялец с зажимом или комплект компактных пялец, указанный держатель С, D или E входит в состав комплекта. Сведения о соответствии пялец и держателей пялец см. в разделе “Типы пялец и держателей пялец и их назначение”, с. 82.

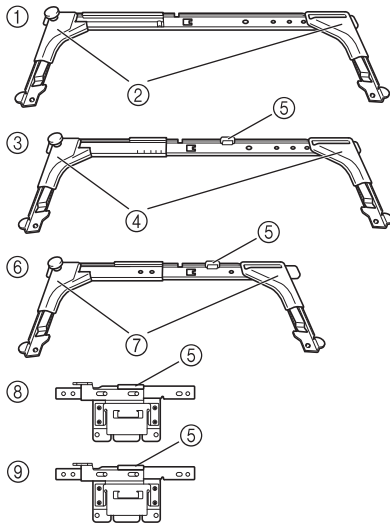

- ① Держатель палец А
- ② Белые угловые крышки
- ③ Держатель палец В
- ④ Светло-серые угловые крышки
- ⑤ Магнит
- ⑥ Держатель палец С (опция)
- ⑦ Темно-серые угловые крышки
- ⑧ Держатель палец D (опция)
- ⑨ Держатель палец E (опция)

Если трудно заменить пальцы

При некоторых положениях игловодителей может быть трудно заменить пальцы. В этом случае переместите пальцы, выполнив описанные ниже действия.

1 Нажмите кнопку .

→ Откроется экран перемещения игловодителя.



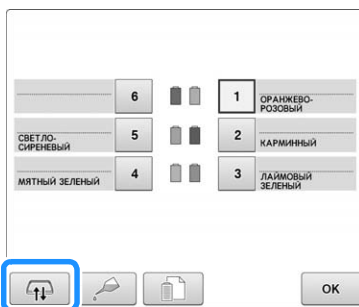







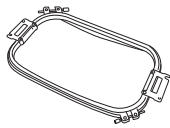





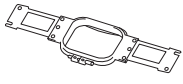

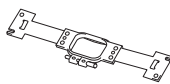

2 Нажмите кнопку .

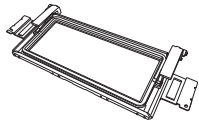

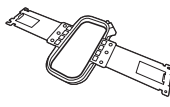







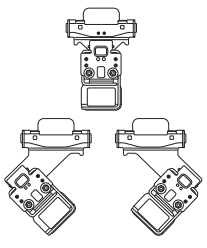

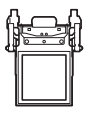

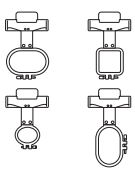

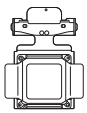
→ Каретка автоматически смещается в положение, в котором можно легко заменить пальцы.

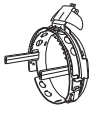
- Нажмите кнопку , чтобы закрыть экран перемещения игловодителя и переместить каретку в предыдущее положение.

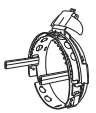
Типы пялец и держателей пялец и их назначение

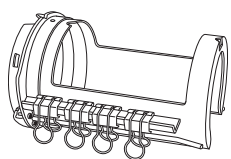
	Тип вышивания	Область вышивания		Справка
		Назначение		
Держатель пялец А	Сверхбольшие пяльцы 	200 мм (В) × 300 мм (Ш) 	Используются для вышивания соединенных символов или рисунков, комбинированных рисунков или рисунков большого размера.	(См. “Закрепление ткани в пяльцах”, с. 85.)
	Плоские пяльцы (опция) 	200 мм (В) × 300 мм (Ш) 	Используется для вышивания на куртках и других изделиях из плотной ткани.	Обратитесь к официальному дилеру Brother.
	Большие пяльцы 	130 мм (В) × 180 мм (Ш) 	Используются для вышивания рисунков размером менее 130 мм (В) × 180 мм (Ш)	(См. “Закрепление ткани в пяльцах”, с. 85.)
	Средние пяльцы 	100 мм (В) × 100 мм (Ш) 	Используются для вышивания рисунков стандартного размера.	(См. “6. Закрепление ткани в пяльцах”, с. 42.)
	Малые пяльцы 	40 мм (В) × 60 мм (Ш) 	Используются для вышивания рисунков небольшого размера, например бирок с названиями.	
Держатель пялец В	Пяльцы для выстигивания (опция) 	200 мм (В) × 200 мм (Ш) 	Используются при вышивании отрезков материала для выстигивания.	Обратитесь к официальному дилеру Brother.
	Бордюрные пяльцы (опция) 	100 мм (В) × 300 мм (Ш) 	Используется при вышивании длинного ряда символов/букв или рисунков.	
	Рукавные пяльцы (опция) 	200 мм (В) × 70 мм (Ш) 	Используются для вышивания на удлинённых деталях (например, на рукавах).	
Держатель пялец С (опция)	Круглые пяльцы (опция) ∅= диаметр 	∅100 мм ∅130 мм ∅160 мм   	Используются для вышивания встроенного рисунка вышивания на рукаве. Выберите пяльцы, соответствующие размеру рисунка вышивки.	Обратитесь к официальному дилеру Brother.

Тип вышивания	Область вышивания		Справка
	Назначение		
Держатель палец D (опция) 	Пяльцы с зажимом S (дополнительные) 24 мм (В) × 45 мм (Ш) 	Используется для вышивания на изделиях особой формы, которые невозможно закрепить в обычных пяльцах (например, на обуви или перчатках).	Обратитесь к официальному дилеру Brother.
	Пяльцы с зажимом M (опция) 	100 мм (В) × 100 мм (Ш) 	
Держатель палец E (опция) 	Компактные пяльцы (опция) 70: 41 мм (В) × 70 мм (Ш) 50: 50 мм (В) × 50 мм (Ш) 44: 38 мм (В) × 44 мм (Ш) Вертикальные: 33 мм (В) × 75 мм (Ш) 	Используется для вышивания логотипов или рисунков вышивания на небольших деталях.	Обратитесь к официальному дилеру Brother.
	Магнитные пяльцы (опция) 	50 мм (В) × 50 мм (Ш) 	
Усовершенствованное устройство для вышивания бейсболок 2 (опция) 	60 мм (В) × 130 мм (Ш) 	Используется для вышивания бейсболок. С помощью этого устройства можно выполнять вышивку на бейсболках, спортивных шапочках и панамах. Это устройство нельзя использовать для вышивания на головных уборах, передняя часть которых имеет размер 60 мм и менее (например, на козырьках от солнца и детских головных уборах). Кроме того, это устройство нельзя использовать для шляп с полями, имеющими размер более 80 мм.	Обратитесь к официальному дилеру Brother.
Усовершенствованное устройство для вышивания бейсболок 	50 мм (В) × 130 мм (Ш) 	Используется для вышивания бейсболок. С помощью этого устройства можно выполнять вышивку на бейсболках, спортивных шапочках и панамах. Это устройство нельзя использовать для вышивания на головных уборах, передняя часть которых имеет размер 50 мм и менее (например, на козырьках от солнца и детских головных уборах). Кроме того, это устройство нельзя использовать для шляп с полями, имеющими размер более 80 мм.	
Цилиндрическая рама (опция) 	80 мм (В) × 90 мм (Ш) 	Используется для вышивания на цилиндрических и изогнутых деталях (например, на рукавах и водолазках).	Обратитесь к официальному дилеру Brother.



Примечание

- В разделе “Обозначения пялец” указываются пяльцы всех размеров, в которых может вышиваться рисунок. Используйте пяльцы наиболее подходящего размера. Если использовать пяльцы слишком большого размера, рисунок может получиться искаженным или на материале могут образоваться сборки.
- Столик рекомендуется использовать, чтобы держатель пялец не погнулся под большим общим весом пялец с закрепленным в них материалом, что может привести к искажению вышивки или повреждению машины.

Прикрепление термо-стабилизатора (подложки) к ткани (с изнаночной стороны)

Для предотвращения усадки материала при вышивании или искажения рисунков рекомендуется применять термо-стабилизатор (подложку).

⚠ ОСТОРОЖНО!

- При вышивании тонких или эластичных тканей, тканей с грубым переплетением или тканей, которые могут легко растягиваться и сжиматься, используйте термо-стабилизатор (подложку). Если в этих случаях не использовать такой стабилизирующий материал, игла может погнуться или сломаться, либо рисунок может получиться искаженным.

- 1 С помощью утюга прикрепите термо-стабилизатор (подложку) к изнаночной стороне ткани.

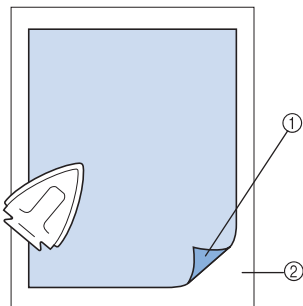

- 1 Клейкая сторона стабилизирующего материала (подложки)
 - 2 Ткань (изнаночная сторона)
- При вышивании на ткани, которую нельзя гладить утюгом, или при вышивании в области, труднодоступной для утюга, подложите слой стабилизирующего материала (подложку) под ткань и закрепите их вместе в пальцах (без проглаживания утюгом).



Примечание

- Стабилизирующий материал (подложка) должен быть несколько больше пялец. При закреплении ткани в пяльцах убедитесь, что стабилизирующий материал (подложка) надежно зажат по всему периметру. Это поможет предотвратить сморщивание ткани.

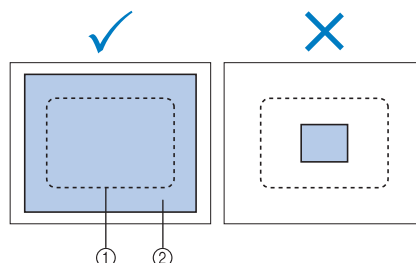

- 1 Площадь пялец
- 2 Термо-стабилизатор (подложка)



Напоминание

- При вышивании на тонких тканях, таких как органза или батист, используйте растворимый в воде стабилизатор (подложку). Благодаря тому, что такой материал растворяется в воде, можно создать красивую вышивку, которая не будет жесткой.
- При вышивании на махровой ткани или ткани с начесом, например на полотенцах или на вельвете, подложите слой стабилизирующего материала (подложку) под ткань и закрепите их вместе в пальцах (без проглаживания утюгом).
- Информацию о других применениях стабилизатора (подложки) см. в разделе “Стабилизатор (подложка)”, с. 202.

Закрепление ткани в пальцах

Закрепление ткани в сверхбольших и больших пальцах

1 Ослабьте винт на внешнем ободе палец.

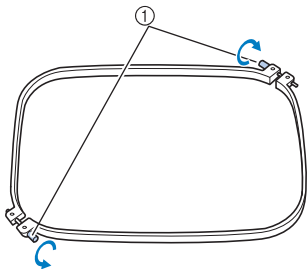

① Винт

2 Положите ткань лицевой стороной вверх на внешний обод палец.

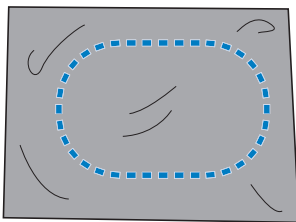

- У внешнего обода палец нет различий между передней и задней сторонами. Любая из сторон может использоваться в качестве передней.

3 Вдавите внутренний обод палец во внешний обод.

Сначала внутренний обод палец вставляется в том углу, где находится винт (A), затем — в одном из соседних углов (B), а потом — в противоположном углу (C). Затем вставьте внутренний обод в противоположном углу, в котором нет винта (D).

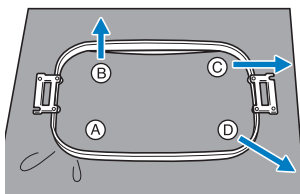

Сначала совместите и выровняйте внутренний и внешний обода палец в углу, в котором находится винт (угол A). Затем, слегка натягивая ткань в направлении, указанном стрелкой B, вставьте внутренний обод палец в углу B. Подобным образом, слегка натяните ткань в направлении, указанном стрелкой C, и вставьте обод в углу C, а затем слегка натяните ткань в направлении, указанном стрелкой D, и вставьте обод в углу D.

- После растягивания в пальцах на ткани не должно быть никаких складок и морщин.

4 Растягивая ткань еще сильнее, надежно затяните винт; ткань при этом должна оставаться туго натянутой.

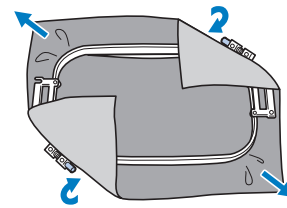

- После натягивания ткани слегка постучите по ней, при этом она должна издавать звук, напоминающий звук ударов по барабану.
- Плотно сожмите вместе внутренний и наружный обода палец таким образом, чтобы их верхние части были ровные друг с другом.

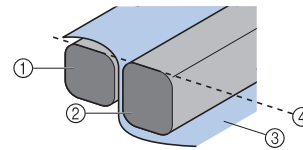

- ① Внешний обод
- ② Внутренний обод
- ③ Лицевая сторона материала
- ④ Верхняя сторона внутреннего и внешнего обода расположены ровные

- Для того чтобы туго затянуть винт, воспользуйтесь входящей в комплект машины дискообразной отверткой.

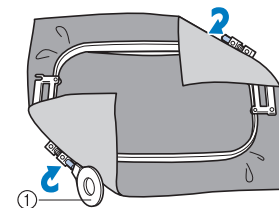

① Дискообразная отвертка

Напоминание

- Для правильного закрепления ткани в пальцах рекомендуется выполнять всю процедуру на плоской поверхности.
- Инструкции по закреплению материала в пальцах малого размера см. в разделе “Закрепление материала в малых пальцах”, с. 43.

3

Использование листа с сеткой для вышивания

Для закрепления ткани в пяльцах таким образом, чтобы рисунок вышивался в правильной позиции, используйте линии на листах с сеткой для точного растягивания ткани в пяльцах.

- 1 Отметьте маркером область ткани, в которой собираетесь выполнять вышивку.

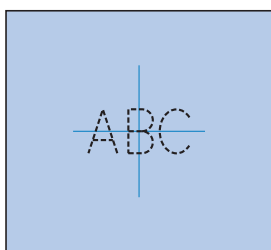

- 2 Положите лист с сеткой для вышивания на внутренний обод пялец. Совместите линии на листе с сеткой с отметками, нарисованными на ткани.

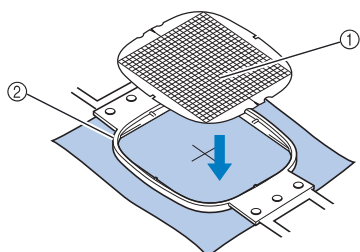

- 1 Линии сетки
- 2 Внутренний обод

- 3 Осторожно растяните ткань, чтобы на ней не было складок или морщин.

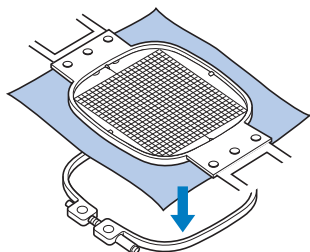

- 4 Вдавите внутренний обод пялец во внешний обод. Уберите лист с сеткой.

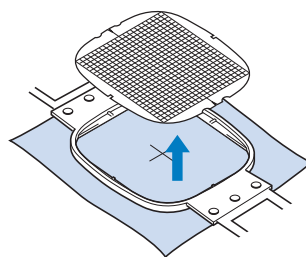

Вышивание на больших/маленьких отрезках ткани

В этом разделе представлена информация по вышиванию на отрезках ткани, размеры которых намного больше или меньше размеров пялец.

■ Вышивание на больших отрезках ткани или на тяжелых элементах одежды

При вышивании на больших отрезках ткани или на тяжелых элементах одежды закрепите с помощью прищепки или зажима для бумаги избыточную часть ткани на пяльцах, чтобы она не свисала с пялец. Избыточная часть ткани, свисающая с пялец, может препятствовать свободному перемещению пялец во время вышивания, в результате чего рисунок может получиться искаженным.

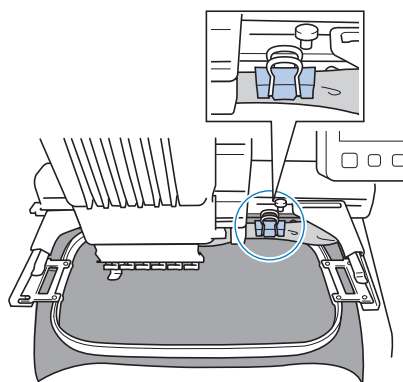

- С помощью прищепки или зажима для бумаги закрепите избыточную часть ткани на пяльцах.

■ Вышивание на маленьких отрезках ткани

При вышивании на отрезках ткани, размеры которых меньше размеров пялец, с помощью специального клея в аэрозольной упаковке прикрепите этот отрезок ткани к стабилизирующему материалу (подложке), закрепленному в пяльцах. Если применение такого клея нежелательно, приметайте этот отрезок ткани к стабилизирующему материалу (подложке).

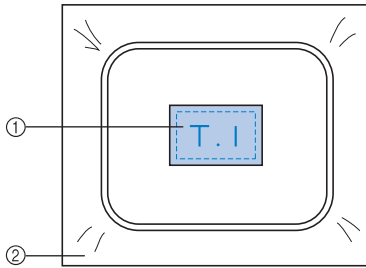

- ① Ткань
- ② Стабилизирующий материал (подложка)

■ Вышивание в углу ткани

Для вышивания в углу отрезка ткани прикрепите с помощью специального клея в аэрозольной упаковке этот угол ткани к стабилизирующему материалу (подложке), а затем закрепите стабилизирующий материал в пяльцах. Если применение такого клея нежелательно, приметайте этот отрезок ткани к стабилизирующему материалу (подложке).

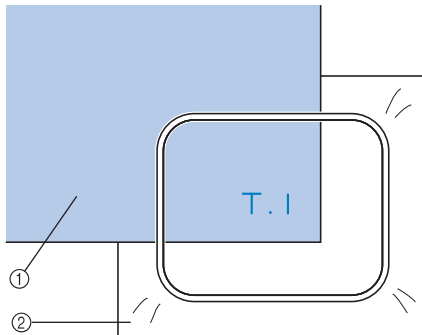

- ① Ткань
- ② Стабилизирующий материал (подложка)

■ Вышивание на узких полосках материала (на тесьме и т. п.)

Для вышивания на узких полосках ткани прикрепите с помощью специального клея в аэрозольной упаковке эту ткань к стабилизирующему материалу (подложке), а затем закрепите стабилизирующий материал в пяльцах. Если применение такого клея нежелательно, зажмите оба конца этой полоски ткани вместе со стабилизирующим материалом (подложкой) в пяльцах.

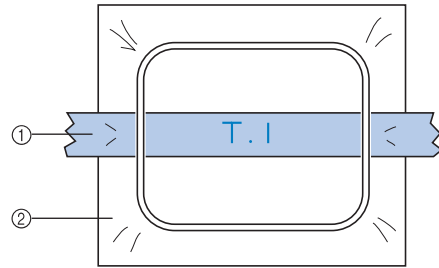

- ① Тесьма
- ② Стабилизирующий материал (подложка)

Установка и перемещение пялец

Ниже приводится информация о работе на вышивальной машине, касающаяся пялец.

■ Пяльцы, которые не могут использоваться для вышивания

Как уже упоминалось на с. 42, обозначения пялец в верхней части экрана показывает пяльцы, которые могут использоваться для вышивания выбранного в текущий момент рисунка.

Нельзя использовать пяльцы, у которых область вышивания меньше площади рисунка. Кроме того, нельзя использовать пяльцы, если вышивка хотя и меньше области вышивания пялец, но располагается таким образом, что выходит за пределы области вышивания пялец.

Пяльцы с областью вышивания меньшей, чем площадь рисунка

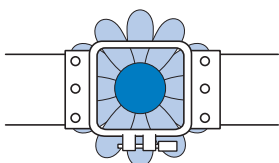

Рисунки, которые выходят за пределы области вышивания пялец

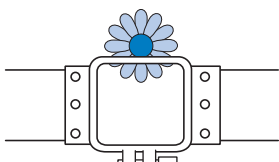

В любом из этих случаев на дисплее вышивальной машины появляется сообщение, предупреждающее о том, что необходимо заменить пяльцы.

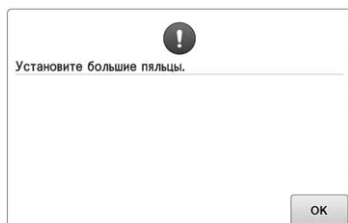

Сообщение о необходимости замены пялец может отображаться, даже если пяльцы не установлены.

Вышивальная машина определяет тип установленных пялец по положению левого крепления держателя пялец. Поэтому размер пялец определяется по положению левого крепления, даже если пяльцы на самом деле не установлены. Кроме того, если держатель пялец не установлен, вышивальная машина определяет, что установлено устройство для вышивания бейсболок (опция).

■ Перемещение в правильную позицию

Если центр пялец находится в точке опускания иглы в области вышивания, то пяльцы находятся в правильной позиции, другими словами, в начальной позиции перед вышиванием.

Если пяльцы заменяются, то следующие установленные пяльцы окажутся в неправильной позиции.

Например, если сверхбольшие пяльцы заменяются малыми пяльцами, сложится следующая ситуация:

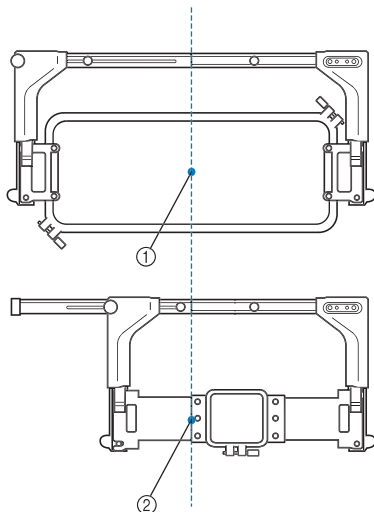

- ① Центр пялец в правильной позиции
- ② Положение иглы после замены пялец

Для устранения отклонения этих пялец, они автоматически перемещаются в правильную позицию при следующих событиях:

- **Включается электропитание вышивальной машины.**

Пяльцы перемещаются.

- **Отображается экран настроек процедуры вышивания.**

Пяльцы не перемещаются, если они находятся в правильной позиции.

Если рисунок простирается за пределы области вышивания для данных пялец, то появляется сообщение о том, что необходимо заменить пяльцы. В этом случае следует либо заменить пяльцы, либо вернуться к экрану редактирования рисунков и выполнить перемещение в позицию вышивания.

- **Пяльцы заменяются в тот момент, когда отображается экран настроек процедуры вышивания или экран вышивки, после чего следует нажать кнопку проверки области вышивания, перемещения пялец или начала вышивания.**

Пяльцы перемещаются.

После того как пяльцы переместятся в правильную позицию и приостановятся, снова нажмите требуемую экранную кнопку.

Если после перемещения пялец рисунок выходит за пределы области вышивания для данных пялец, появляется сообщение о необходимости заменить пяльцы. В этом случае следует либо заменить пяльцы, либо вернуться к экрану редактирования рисунков и скорректировать размер рисунка или позицию вышивания.

Изменение позиции вышивания

В момент покупки вышивальная машина настроена таким образом, что вышивание должно начинаться с центра рисунка. Поэтому переместите пяльцы и откорректируйте позицию вышивания таким образом, чтобы центр рисунка совпадал с точкой опускания иглы в позиции вышивки. Кроме того, можно настроить угол поворота всего рисунка в целом, если ткань невозможно ровно закрепить в пяльцах и рисунок располагается под углом по отношению к ткани.

- 1 Нажмите , или на экране настроек вышивания, чтобы выбрать скорость.

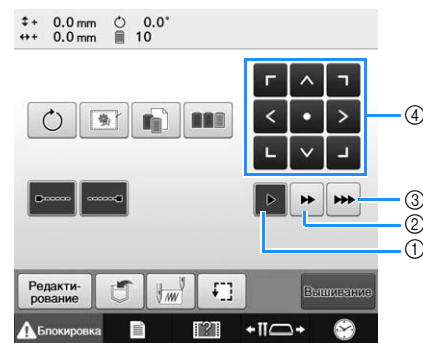

- ① Нажмите эту кнопку для перемещения пялец на 0,1 мм.
- ② Нажмите эту кнопку для перемещения пялец на 0,5 мм.
- ③ Удерживайте эту кнопку нажатой для перемещения пялец с максимальной скоростью.
- ④ Кнопка перемещения

- 2 Нажмите , , , , , и на экране настроек вышивания.

Переместите пяльцы в такое положение, чтобы точка опускания иглы находилась в центре области, в которой вы собираетесь вышивать.

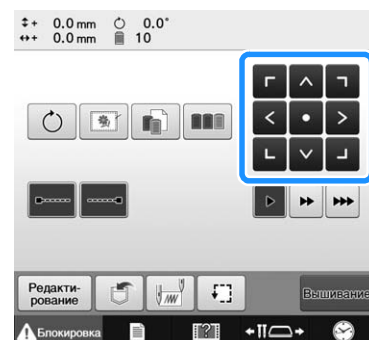

- Пяльцы перемещаются в направлении, противоположном тому, что указывает стрелка.
- Рисунок в области отображения рисунков перемещается в направлении, совпадающем с тем, что указывает стрелка.



Напоминание

- Светодиодный указатель включен (значение "ON"), он показывает точку опускания иглы.



Примечание

- В зависимости от типа установленных пялец светодиодный указатель может быть недоступен.
- Если ткань имеет очень неровную или текстурированную поверхность, положение светодиодного указателя может совместиться неправильно. В этом случае указатель следует использовать только как ориентир.

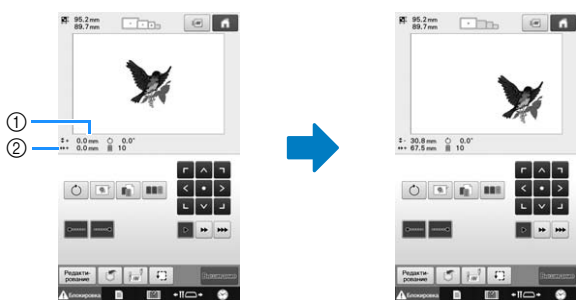

- 1 Отображение расстояния перемещения от центра по вертикали
 - 2 Отображение расстояния перемещения от центра по горизонтали
- Нажмите кнопку , чтобы переместить пяльцы назад в исходное положение (в котором центр пялец совмещен с точкой опускания иглы в позиции шитья).

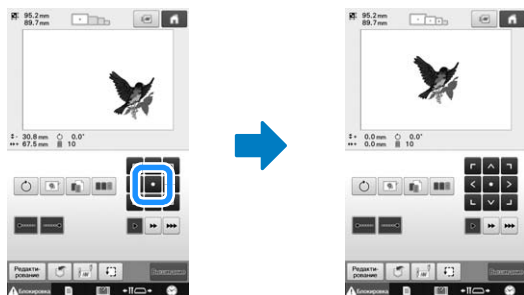

Также можно переместить рисунок с помощью функции перетаскивания.

Если подключена USB-мышь, переместите мышь так, чтобы навести курсор на требуемый рисунок, а затем переместите рисунок, удерживая нажатой левую кнопку мыши. Рисунок также можно перетянуть, выбрав его непосредственно на экране (прикоснувшись к нему пальцем или пером для сенсорного экрана).

Поиск позиции вышивки

Точку опускания иглы можно легко увидеть, заблокировав игловодитель (зафиксировав иглу и прижимную лапку в нижнем положении).

1

Как показано на рисунке, вставьте шестигранную отвертку в отверстие в иглодержателе и плавно опустите игловодитель до упора, то есть до положения, когда он зафиксорируется со щелчком.



Примечание

- Следите за тем, чтобы игла не опустилась ниже положения входа в ткань.

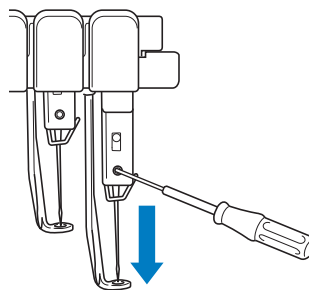

→ Игла и прижимная лапка блокируются в нижнем положении.

2

Используйте кнопки с изображениями стрелок, отображаемые на экране настроек процедуры вышивания, для перемещения пялец в такое положение, чтобы точка опускания иглы находилась в центре области, в которой вы собираетесь вышивать.

- Чтобы переместить рисунок, перетащите его с помощью указателя USB-мыши или прикосновением к экрану пальцем или пером для сенсорного экрана.

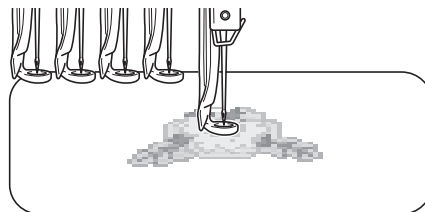

- При указании начала вышивания совместите точку опускания иглы с точкой, указанной как точка начала вышивания. (Подробную информацию об указании начала/конца вышивания см. на с. 113.)

■ Разблокирование игловодителя

- 1 Откройте на дисплее экран вышивки, а затем нажмите кнопку, соответствующую любому игловодителю, отличному от заблокированного.

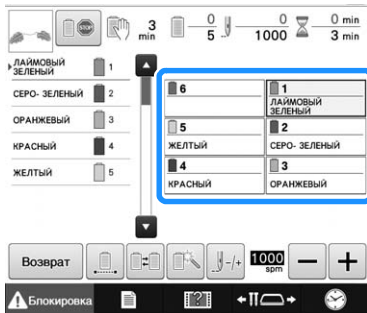

→ Игловодитель разблокируется и возвращается в начальное положение.

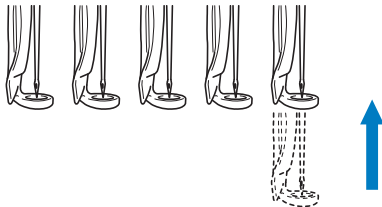

Установка угла поворота

В зависимости от типа ткани, на которой выполняется вышивка, может оказаться невозможным повернуть ткань в пальцах на требуемый угол. В таком случае, установите такой угол поворота рисунка, чтобы рисунок правильно расположился на ткани.

- 1 Нажмите кнопку .



Появляется следующий экран.

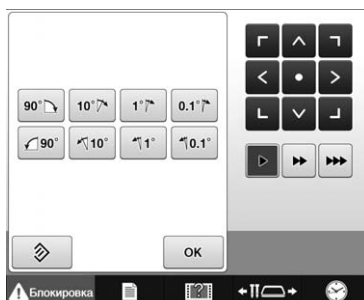

Пример: исходный угол поворота



Поворот на 90 градусов вправо



Поворот на 10 градусов вправо



Поворот на 1 градус вправо



Поворот на 0,1 градус вправо



Поворот на 90 градусов влево



Поворот на 10 градусов влево



Поворот на 1 градус влево



Поворот на 0,1 градус влево



Эти кнопки служат для перемещения рисунка в направлениях, указанных изображенными на них стрелками.



Перемещение пялец на 0,1 мм.



Перемещение пялец на 0,5 мм.



Перемещение с максимальной скоростью (пока нажата кнопка).



Эта кнопка служит для возврата рисунка к исходному углу поворота.



При нажатии этой кнопки отображаемый экран закрывается.

2 Эти кнопки служат для поворота рисунка на требуемый угол.

При каждом нажатии кнопки происходит поворот рисунка.

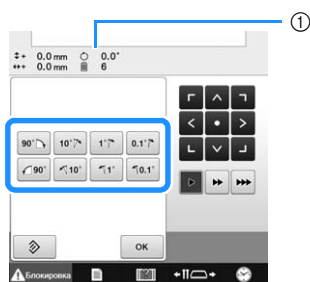

① Показывает угол поворота рисунка после нажатия кнопки, изменяющего этот угол.

Можно также повернуть рисунок, удерживая нажатой красную точку и поворачивая ее вокруг рисунка.

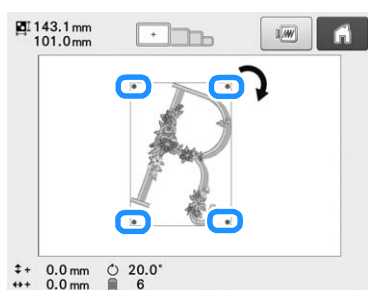

• Чтобы восстановить исходный угол рисунка, нажмите кнопку .

3 При необходимости отрегулируйте положение рисунка с помощью кнопок со стрелками.

Более подробную информацию см. на с. 89.

4 При необходимости проверьте область вышивания; для этого нажмите кнопку и затем нажмите .

Более подробную информацию см. на с. 47.

5 После выполнения требуемых изменений нажмите кнопку .

Снова появляется экран настроек процедуры вышивания.

Напоминание

• Эта операция позволяет выполнить точную настройку угла поворота рисунка; кроме того, она особенно полезна при вышивании на таких изделиях, как сумки или цилиндрические детали, при закреплении которых в пальцах могут возникнуть определенные трудности.

Пример: Вышивание на наволочке. Перед вышиванием поверните рисунок влево на 90 градусов.

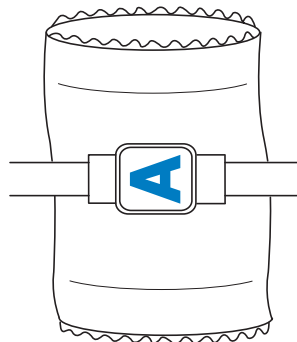

Пример: Вышивание на футболке

Поверните рисунок на 180 градусов. Наденьте футболку нижней ее частью (не воротом) на платформу вышивальной машины и установите пальцы на машину. Это предотвратит растяжение ворота футболки при движении пялец.



Переключение цветов нитей на экране

Если цвет нити на подставке для катушек отличается от положения цвета нити в игле на экране, цвета нитей на экране можно переключить для соответствия положению цвета на подставке для катушек.



Напоминание

- Эта функция недоступна, если на экране настроек для параметра “Ручная последовательность цветов” выбрано значение “ON”.

1 Нажмите кнопку  на экране вышивания.

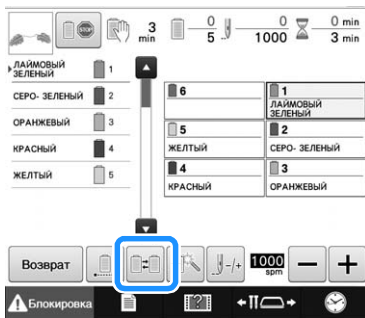

→ Появляется экран выбора катушек.

2 Нажмите на номер первого игловодителя, который будет переключаться.

- Чтобы отменить выбор, еще раз нажмите на тот же номер иглы.

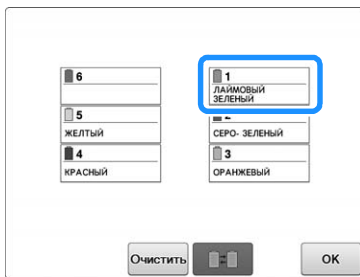

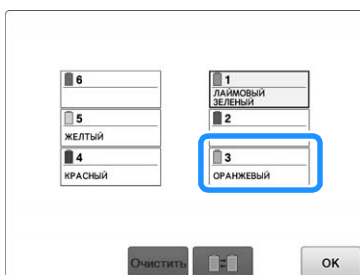

3 Нажмите на номер второго игловодителя, который будет переключаться. Два выбранных номера игл соединяются стрелкой.

- Чтобы отменить выбор, еще раз нажмите на тот же номер иглы.

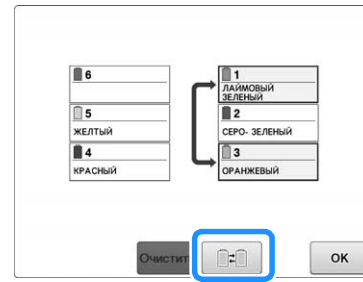

4 Нажмите кнопку , чтобы поменять местами два выбранных цвета нитей.



5 После выполнения требуемых изменений нажмите кнопку .

Порядок отмены настроек цветов нитей для всех ранее вышитых композиций



Напоминание

- Настройки цветов будут полностью отменены, даже если машина в это время выполняет вышивание.

1 Нажмите кнопку .

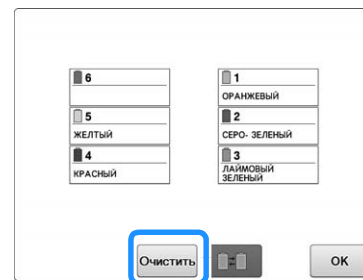

→ Настройка цвета нити отменена.



2 Нажмите кнопку .

→ Машина снова назначит цвета нитей независимо от предыдущей настройки катушек.



Примечание

- Эта функция не очищает настройки, отмеченные знаком якоря, для любой из игл, которой назначен цвет нити (см. раздел “Настройки зарезервированного игловодителя и скорости шитья”, с. 120).

Вышивание рисунков, для вышивания которых используется семь или более цветов

При вышивании рисунков, для вышивания которых используется семь или более цветов нитей, необходимо заменять катушки с нитями. При необходимости замены катушек с нитью машина автоматически останавливается и появляется сообщение с указанием заменить катушки.



Напоминание

- Эта функция недоступна, если на экране настроек для параметра “Ручная последовательность цветов” выбрано значение “ON”.

Назначение цветов нитей игловодителям

Машина автоматически назначает цвета нитей игловодителям с 1 по 6 начиная с тех цветов, которые должны вышиваться первыми. (Однако если в новом рисунке используются такие же цвета нитей, что и в предыдущем вышитом рисунке, цвета нитей будут назначены тому же игловодителю, что и раньше, независимо от порядка вышивания.) Например, для рисунка с шестью цветами нитей и десятью сменами цветов нитей цвета назначаются так, как показано ниже.

1	▶ ЛАЗУРЬ	1	Игловодитель 1	<table border="1"> <tr><td>6</td><td>ГЛИЦИНИЯ</td><td>1</td><td>ЛАЗУРЬ</td></tr> <tr><td>5</td><td>БЕЛЫЙ</td><td>2</td><td>РОЗОВЫЙ</td></tr> <tr><td>4</td><td>ЛАВАНДОВЫЙ</td><td>3</td><td>МИТНЫЙ ЗЕЛЕНый</td></tr> </table>	6	ГЛИЦИНИЯ	1	ЛАЗУРЬ	5	БЕЛЫЙ	2	РОЗОВЫЙ	4	ЛАВАНДОВЫЙ	3	МИТНЫЙ ЗЕЛЕНый
6	ГЛИЦИНИЯ	1	ЛАЗУРЬ													
5	БЕЛЫЙ	2	РОЗОВЫЙ													
4	ЛАВАНДОВЫЙ	3	МИТНЫЙ ЗЕЛЕНый													
2	РОЗОВЫЙ	2	Игловодитель 2													
3	МИТНЫЙ ЗЕЛЕНый	3	Игловодитель 3													
4	ЛАВАНДОВЫЙ	4	Игловодитель 4													
6	ГЛИЦИНИЯ	6	Игловодитель 6													
6	ГЛИЦИНИЯ	6	Игловодитель 6	<table border="1"> <tr><td>6</td><td>ЛАЗУРЬ</td><td>1</td><td>ЛАЗУРЬ</td></tr> <tr><td>5</td><td>БЕЛЫЙ</td><td>2</td><td>РОЗОВЫЙ</td></tr> <tr><td>4</td><td>ЛАВАНДОВЫЙ</td><td>3</td><td>МИТНЫЙ ЗЕЛЕНый</td></tr> </table>	6	ЛАЗУРЬ	1	ЛАЗУРЬ	5	БЕЛЫЙ	2	РОЗОВЫЙ	4	ЛАВАНДОВЫЙ	3	МИТНЫЙ ЗЕЛЕНый
6	ЛАЗУРЬ	1	ЛАЗУРЬ													
5	БЕЛЫЙ	2	РОЗОВЫЙ													
4	ЛАВАНДОВЫЙ	3	МИТНЫЙ ЗЕЛЕНый													
4	ЛАВАНДОВЫЙ	4	Игловодитель 4													
1	ЛАЗУРЬ	1	Игловодитель 1													
2	РОЗОВЫЙ	2	Игловодитель 2													
5	БЕЛЫЙ	5	Игловодитель 5													

Для рисунка с семью или более цветами нитей информация о катушках обновляется, когда требуется седьмой цвет.

Впоследствии машина регулирует назначение цветов нитей для уменьшения необходимого количества смен катушек.

Например, для рисунка с семью цветами нитей и одиннадцатью сменами цветов нитей цвета назначаются так, как показано ниже.

1	▶ ЗЕЛЕНый ДУБ	1	Игловодитель 1	<table border="1"> <tr><td>6</td><td>ВАСИЛЬКОВЫЙ</td><td>1</td><td>ЗЕЛЕНый ДУБ</td></tr> <tr><td>5</td><td>КРЕМОВЫЙ</td><td>2</td><td>СЕРО-ЗЕЛЕНый</td></tr> <tr><td>4</td><td>СВЕТЛО-СИРЕНЕВый</td><td>3</td><td>КОРИЧНЕВый</td></tr> </table>	6	ВАСИЛЬКОВЫЙ	1	ЗЕЛЕНый ДУБ	5	КРЕМОВЫЙ	2	СЕРО-ЗЕЛЕНый	4	СВЕТЛО-СИРЕНЕВый	3	КОРИЧНЕВый
6	ВАСИЛЬКОВЫЙ	1	ЗЕЛЕНый ДУБ													
5	КРЕМОВЫЙ	2	СЕРО-ЗЕЛЕНый													
4	СВЕТЛО-СИРЕНЕВый	3	КОРИЧНЕВый													
2	СЕРО-ЗЕЛЕНый	2	Игловодитель 2													
3	КОРИЧНЕВый	3	Игловодитель 3													
4	СВЕТЛО-СИРЕНЕВый	4	Игловодитель 4													
5	КРЕМОВЫЙ	5	Игловодитель 5													
6	ВАСИЛЬКОВЫЙ	6	Игловодитель 6													

←
Здесь меняются катушки с нитями.

2	▶ ТЕМНО-КОРИЧНЕВый	2	Игловодитель 2	<table border="1"> <tr><td>6</td><td>ВАСИЛЬКОВЫЙ</td><td>1</td><td>ЗЕЛЕНый ДУБ</td></tr> <tr><td>5</td><td>КРЕМОВЫЙ</td><td>2</td><td>СЕРО-ЗЕЛЕНый</td></tr> <tr><td>4</td><td>СВЕТЛО-СИРЕНЕВый</td><td>3</td><td>КОРИЧНЕВый</td></tr> </table>	6	ВАСИЛЬКОВЫЙ	1	ЗЕЛЕНый ДУБ	5	КРЕМОВЫЙ	2	СЕРО-ЗЕЛЕНый	4	СВЕТЛО-СИРЕНЕВый	3	КОРИЧНЕВый
6	ВАСИЛЬКОВЫЙ	1	ЗЕЛЕНый ДУБ													
5	КРЕМОВЫЙ	2	СЕРО-ЗЕЛЕНый													
4	СВЕТЛО-СИРЕНЕВый	3	КОРИЧНЕВый													
1	ЗЕЛЕНый ДУБ	1	Игловодитель 10													
3	КОРИЧНЕВый	3	Игловодитель 3													
6	ВАСИЛЬКОВЫЙ	6	Игловодитель 2													
2	ТЕМНО-КОРИЧНЕВый	2	Игловодитель 2													

Поскольку цвета нитей на игловодителях 1, 3 и 6 снова будут использоваться после замены катушек, они не заменяются. Однако остальным игловодителям назначаются другие цвета.

Проверка необходимости замены катушки с нитью

При выборе рисунка можно просмотреть количество замен катушек, однако на этом экране нельзя проверить, какие именно цвета нитей используются в этом рисунке. Узнать, требуется ли замена катушек, и если требуется, то когда, позволяют описанные ниже индикаторы.

Время до остановки вышивания

Этот индикатор показывает время, по истечении которого машина остановит вышивание. Машина останавливается, когда требуется смена катушки или когда остановка машины требуется другими настройками. Если индикатор замены катушки появляется, это значит, что машина потребует смены катушек. Когда время отображается красным цветом, этим обозначается вышивание последнего цвета перед остановкой машины.

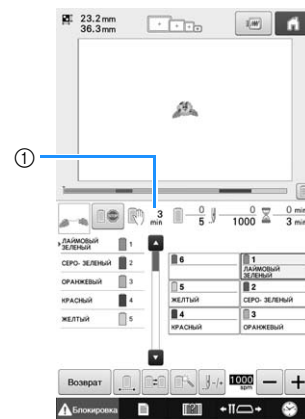

① Время до остановки машины

■ Индикатор замены катушки (—)

Индикатор замены катушки на экране вышивки указывает количество необходимых замен катушек и продолжительность времени между заменами.

- 1 **Используйте полосу прокрутки с правой стороны области отображения последовательности цветов нитей на экране вышивания.**

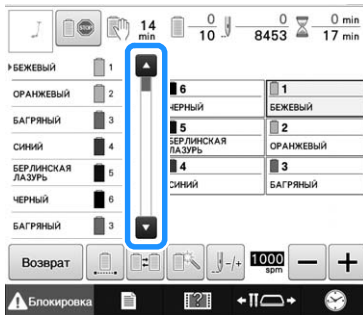

- При каждом нажатии кнопки отображение последовательности цветов нитей прокручивается вниз к следующему цвету. После достижения последнего цвета на экране последовательности цветов отображается первый цвет.
- Последовательность можно также прокручивать при помощи полосы прокрутки.

- 2 **Проверьте положение индикатора**



- 1 — указывает катушки с нитью, которые нужно заменить. Катушки с нитью нужно заменять такое количество раз, которое указывает этот индикатор, в момент смены цветов нитей, между которыми отображается этот индикатор.
- 2 Нажмите кнопку для прокрутки вверх на экране последовательности цветов нитей. При каждом нажатии этой клавиши выбирается предыдущий цвет в отображении последовательности цветов нитей. После достижения первого цвета на экране последовательности цветов отображается последний цвет.

- 3 **После проверки требуемой информации нажмите кнопку или нажмите в верхней части полосы прокрутки, чтобы вернуться к первому цвету.**

Смена катушек с нитями при вышивании композиций, содержащих семь или более цветов

В этом разделе приводится объяснение сообщения о необходимости замены катушек и описывается простая процедура смены катушек.



Напоминание

- Эта функция недоступна, если на экране настроек для параметра “Ручная последовательность цветов” выбрано значение “ON”.

Сообщение о необходимости замены катушек с нитью

Когда при вышивании рисунка, содержащего семь или более цветов, возникает необходимость замены катушки с нитью, машина автоматически останавливает шитье и появляется сообщение, показанное ниже.

Это сообщение появляется также тогда, когда необходимо заменить катушки с нитью перед началом вышивания нового рисунка. Замените катушки с нитями в соответствии с их новыми назначениями.

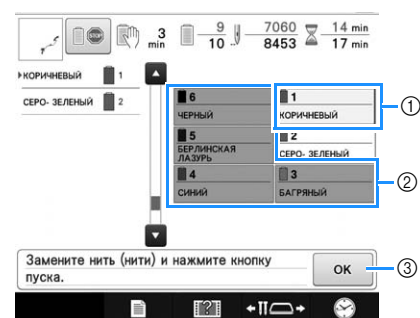

- 1 Информация о нити для катушки с нитью, которую нужно заменить, отображается с новым цветом нити и в красной рамке.
- 2 Информация о нити для катушки с нитью, которую не требуется заменять, отображается серым цветом.
- 3 При нажатии этой кнопки сообщение с указанием заменить катушки закрывается.



Примечание

- Нажмите кнопку установки игловодителей, чтобы переместить иглу в правильное положение для заправки нити нового цвета. См. раздел “Перемещение выбранного игловодителя и заправка нити в него”, с. 55.
- Когда появляется экран вышивания, настройки игловодителей сохранены.
- Если после сохранения настроек игловодителей следующий открытый рисунок содержит те же цвета нитей, что и в предыдущем рисунке, тем же игловодителям будут назначены те же цвета, что и в предыдущем рисунке.
- Если нужно удалить все назначенные на дисплее цвета, см. раздел “Порядок отмены настроек цветов нитей для всех ранее вышитых композиций”, с. 93.



Напоминание

- Чтобы использовать другой цвет нити, чем указанный, используйте кнопку временной настройки игловодителей, а затем измените настройку цвета нити. (Подробную информацию см. в разделе “Временная настройка игловодителя”, с. 119.)
- Для минимизации количества замен катушек с нитями можно наиболее часто используемые цвета нитей назначить своим определенным игловодителям. (Подробную информацию см. в разделе “Настройки зарезервированного игловодителя и скорости шитья”, с. 120.)

Простая процедура замены катушек с нитями

При замене катушки с нитью необходимо повторно заправлять верхнюю нить. Однако заправку можно выполнить легко и быстро, если нить с предыдущей катушки была заправлена правильно.

- 1 Обрежьте нить между катушкой и нитенаправителем.**

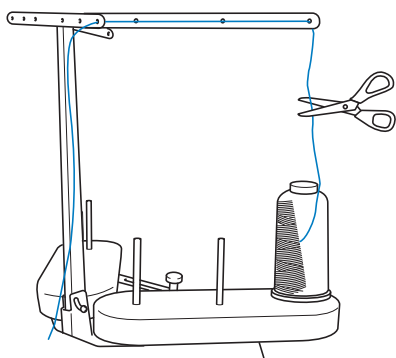

- 2 Замените катушку с нитью.**

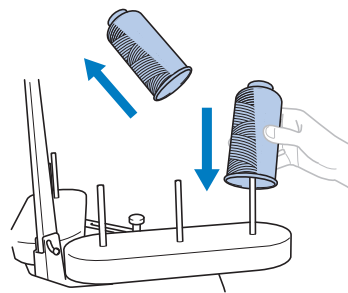

- 3 Свяжите конец нити с новой катушки и конец, оставшийся от нити предыдущего цвета.**

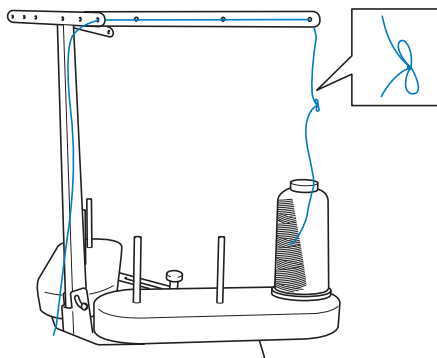

- 4 Протяните всю старую нить через нитенаправитель игловодителя.**

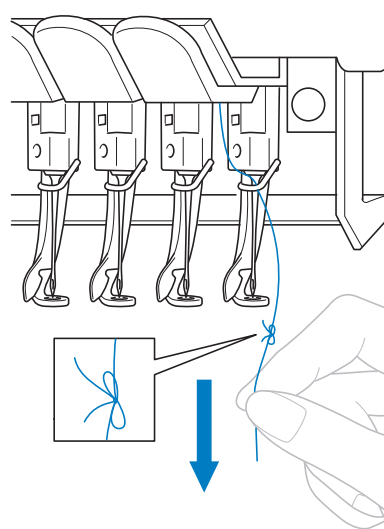

Продолжайте вытягивать нить до тех пор, пока узелок не окажется над иглой. Разрежьте узелок.

- 5 С помощью устройства автоматической заправки заправьте в иглу новую нить. (См. с. 54.)**

→ На этом замена катушки с нитью завершается.



Примечание

- При протягивании нити не пропускайте узелок через игольное ушко. Если попытаться протянуть узелок через игольное ушко, игла может быть повреждена.

Если во время вышивания оборвалась какая-либо из нитей или закончилась нижняя нить (нить шпульки)

Если во время вышивания оборвалась верхняя нить или закончилась нижняя нить (нить шпульки), машина автоматически останавливается. Поскольку некоторые стежки могли быть прошиты только одной нитью, перед возобновлением вышивания вернитесь по стежкам назад к той точке, до которой стежки уже были прошиты.



Примечание

- Если датчик нити отключен, машина остановится только после окончания вышивания. Обычно датчик нити должен быть включен. (См. с. 179.)
- При перемещении вперед или назад по стежкам соблюдайте осторожность, поскольку при этом одновременно двигаются пальцы.



Если произошел обрыв верхней нити

1 Повторно заправьте верхнюю нить. (См. с. 50.)

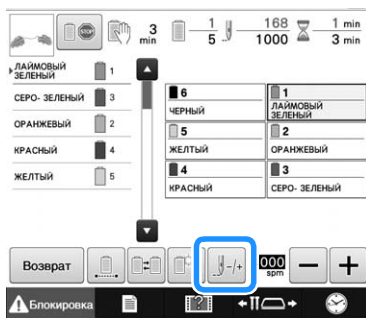
2 Нажмите .



→ Появляется экран управления.

3 Нажимая кнопки  и , вернитесь по стежкам к той точке, до которой стежки уже были прошиты.

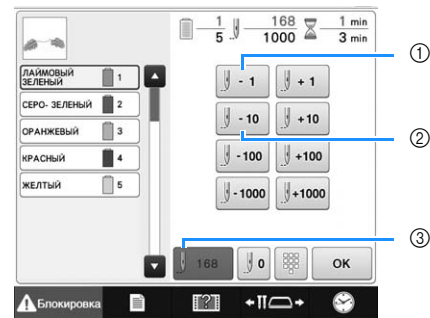



- ① При каждом нажатии этой кнопки происходит перемещение назад на один стежок.
- ② При каждом нажатии этой кнопки происходит перемещение по строчке назад на десять стежков.
- ③ Нажмите эту кнопку, чтобы вернуться к месту на строчке до изменений.



Примечание

- Для полного покрытия рекомендуется прошить поверх последних двух-трех стежков.

Чтобы переместиться к определенному номеру стежка, нажмите на определенную точку на индикаторе выполнения вышивания. Если игловодитель переместился назад по стежкам слишком далеко, нажмите кнопку  или , чтобы переместить игловодитель по строчке вперед.

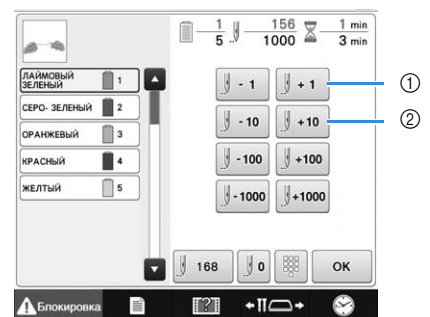

- ① При каждом нажатии этой кнопки происходит перемещение по строчке вперед на один стежок.
- ② При каждом нажатии этой кнопки происходит перемещение по строчке вперед на десять стежков.

4 Нажмите .

→ Снова появляется экран вышивки.

5 Нажмите кнопку , а затем нажатием кнопки “Пуск/Стоп” продолжите вышивание.

■ Указание номера стежка

1 В пункте 3 на с. 97 нажмите .

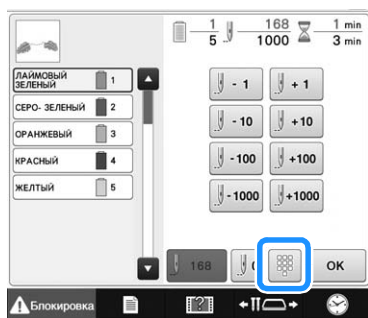

2 При помощи кнопок с цифрами введите требуемый номер стежка и нажмите

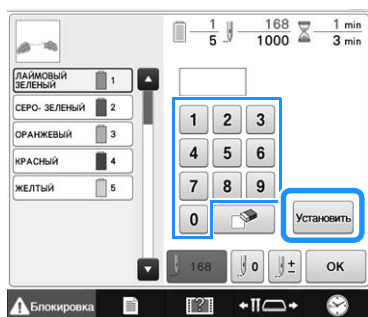

.



→ Пальцы перемещаются к стежку с указанным номером.

3 Нажмите кнопку , чтобы вернуться к предыдущему экрану, и перейдите к пункту 4.

Напоминание

- Нажмите кнопку , чтобы сбросить номер стежка и начать вышивание с первого стежка.
- Чтобы указать номер последнего стежка, выберите последний цвет нити и нажмите .

Если оборвалась или закончилась нижняя нить (нить шпульки)

1 Нажмите кнопку , а затем кнопку обрезки нити.

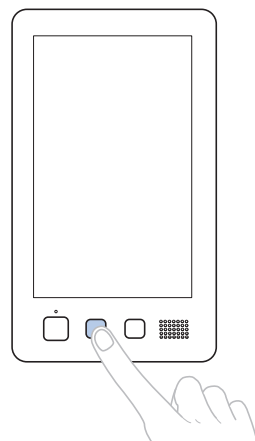

→ Верхняя нить обрезается.

- Если оборвалась или закончилась нижняя нить (нить шпульки), то обрезается также и верхняя нить.

2 Вытяните из ткани стежки, прошитые только верхней нитью.

Вытяните обрезанный конец верхней нити из ткани.

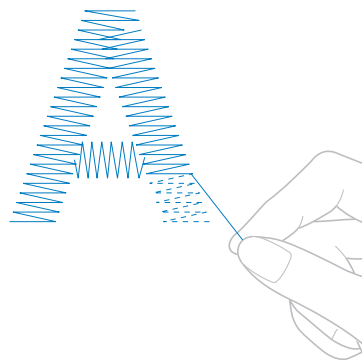

- Если стежки из ткани не вытягиваются, подрежьте нить ножницами.

■ Если кончилась нижняя нить (нить шпульки), замените шпульку на этом этапе процедуры.

- 1 Выньте пустую шпульку и на ее место вставьте шпульку с намотанной нитью для вышивания. (См. с. 33.)

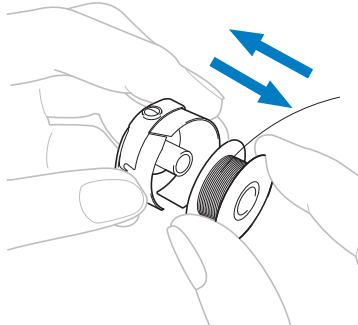

- Если имеется возможность открыть крышку челночного устройства, замените шпульку без снятия пялец с машины.
- Если доступ к платформе машины закрыт, например, мешкообразным куском ткани, или открыть крышку челночного устройства невозможно, временно снимите пяльцы. (См. с. 60.) После замены шпульки установите пяльцы на место. (См. с. 45.)



Примечание

Если пяльцы снимаются до завершения вышивания рисунка, будьте осторожны, так как в противном случае возможно смещение рисунка.

- Не нажимайте слишком сильно на закрепленную в пяльцы ткань, это может привести к ослаблению ее натяжения.
- При снятии и повторной установке пялец следите, чтобы пяльцы не ударяли по каретке или прижимной лапке. Если каретка все же была сдвинута ударом пялец, выключите машину, а затем снова включите ее. Правильное положение пялец в момент остановки машины сохраняется в памяти машины, и при включении машины пяльцы возвращаются в это положение.
- При повторной установке пялец, следите за тем, чтобы штифты на левом и правом держателях пялец точно попали в предназначенные для них отверстия в ручках пялец.

- 2 Вернитесь назад по строчке, как описано в пункте 2 раздела “Если произошел обрыв верхней нити”, с. 97, а затем продолжайте вышивание.

Вышивание с начала или с середины рисунка

Если требуется снова начать вышивание с самого начала, например, если после пробного вышивания было обнаружено неправильное натяжение нити или выяснилось, что применен не тот цвет нити, который требуется, то начните вышивание снова с использованием кнопки перемещения по строчке в прямом/обратном направлении. Кроме того, можно переместиться по строчке на некоторое количество стежков вперед или назад или поменять цвет нити и начать вышивание с любой части рисунка.



Примечание

- При перемещении вперед или назад по стежкам соблюдайте осторожность, поскольку при этом одновременно двигаются пяльцы.



- 1 Нажмите кнопку Пуск/Стоп для того, чтобы начать шитье.

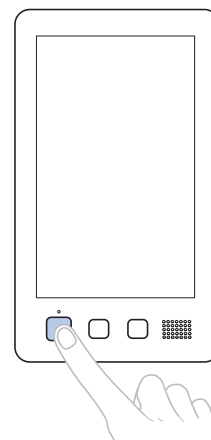

- При необходимости обрежьте и удалите прошитые стежки.



- 2 Нажмите .

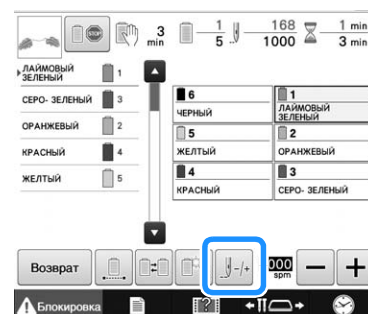

→ Появляется экран управления.





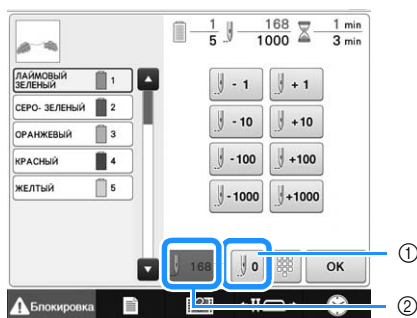



■ Для того чтобы начать вышивание с самого начала

3 Нажмите .







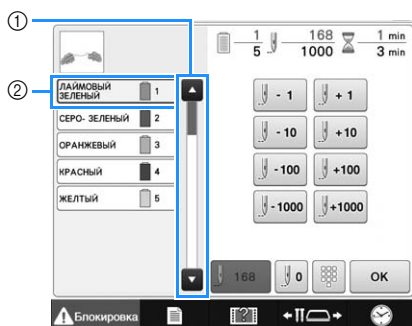

- ① Нажмите эту кнопку, чтобы вернуться к началу вышивания первого цвета.
→ Пяльцы перемещаются в начальную позицию.
- ② Нажмите эту кнопку, чтобы отменить изменения и вернуться к месту на строчке до изменений.

■ Для выбора стежка, с которого должно начаться вышивание

4 Используя полосу прокрутки, выберите цвет нити и нажмите , , , , , ,  и , чтобы выбрать конкретный стежок.



- ① Стежок, с которого нужно начинать вышивание, также можно указать с использованием полосы прокрутки.
- ② На самом верху отображения последовательности цветов нитей находится выбранный в текущий момент цвет области. Нажмите в этой области для выбора стежка, с которого нужно начать вышивание.

-  При каждом нажатии этой кнопки происходит перемещение назад на один стежок.
-  При каждом нажатии этой кнопки происходит перемещение по строчке назад на десять стежков.
-  При каждом нажатии этой кнопки происходит перемещение по строчке назад на сто стежков.
-  При каждом нажатии этой кнопки происходит перемещение по строчке назад на тысячу стежков.
-  При каждом нажатии этой кнопки происходит перемещение по строчке вперед на один стежок.
-  При каждом нажатии этой кнопки происходит перемещение по строчке вперед на десять стежков.

 При каждом нажатии этой кнопки происходит перемещение по строчке вперед на сто стежков.

 При каждом нажатии этой кнопки происходит перемещение по строчке вперед на тысячу стежков.

→ Корпус игловодителей перемещается, и текущий игловодитель устанавливается в позицию вышивки, после чего перемещаются пяльцы и отображается текущая позиция иглы.

5 После выбора стежка, с которого нужно начать вышивание, нажмите кнопку

.

→ Снова появляется экран вышивки.

6 Нажмите экранную кнопку , а затем начните вышивание, нажав кнопку "Пуск/Стоп".

→ Вышивание начинается с заданного стежка.

■ Указание номера стежка

1 В пункте 4 на с. 100 нажмите .

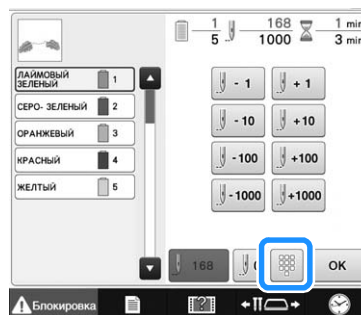

2 При помощи кнопок с цифрами введите требуемый номер стежка и нажмите

.

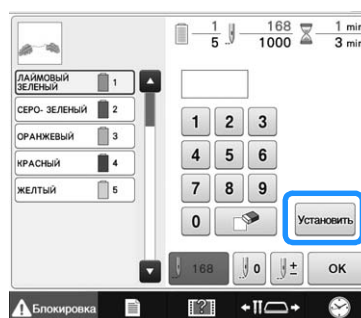

→ Пяльцы перемещаются к стежку с указанным номером.

3 Нажмите кнопку , чтобы вернуться к предыдущему экрану, и перейдите к пункту 5.

Возобновление вышивания после выключения машины

В перечисленных ниже случаях стежки рисунка, которые остались непрошитыми, сохраняются в памяти машины.

- Если после остановки вышивания было отключено питание машины. Перед выключением питания машины обрежьте нить; в противном случае после последующего включения машины нить может быть вытянута или зажата при возврате каретки в исходное положение.
- Если во время вышивания машина была случайно отключена, например, из-за перебоев электропитания. Оставшаяся часть рисунка может быть вышита при последующем включении машины. Однако некоторые уже прошитые стежки могут быть прошиты повторно.

Примечание

- При перемещении вперед или назад по стежкам соблюдайте осторожность, поскольку при этом одновременно двигаются пяльцы.

- 1** Включите машину, переведя выключатель питания в положение "I".
- 2** При включении машины на экране появляется анимированная заставка. Прикоснитесь к любому месту экрана; после этого отобразится сообщение, показанное ниже.
- 3** Нажмите кнопку  .

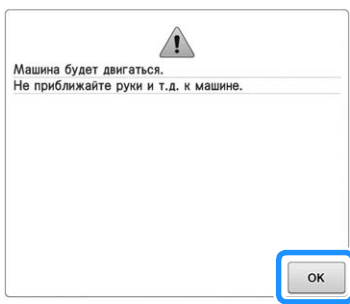

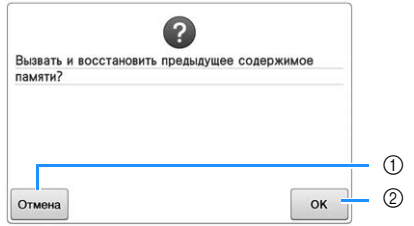

→ Появляется сообщение, содержащее запрос, продолжить ли ранее выполнявшееся вышивание или начать выполнение новой операции.

- 4** Нажмите кнопку  .

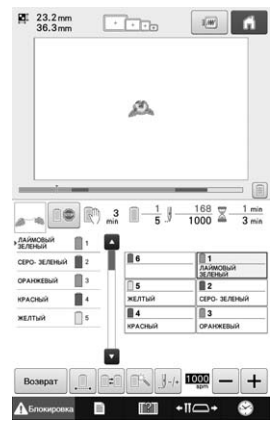

- 1** При нажатии на эту кнопку происходит отмена вышивания и отображается экран выбора типа рисунка для выбора нового рисунка.
 - 2** Эта кнопка служит для продолжения вышивания.
- Появляется экран вышивки, который отображался перед выключением машины.



- 5** Нажмите кнопку  .

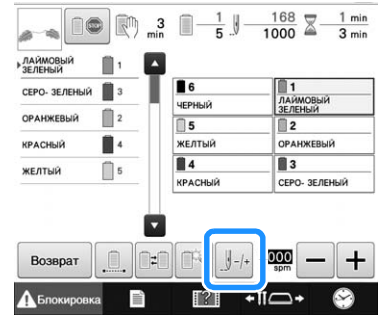

→ Появляется экран управления.

- 6 Нажмите кнопку  два или три раза, чтобы вернуться на два или три стежка назад.

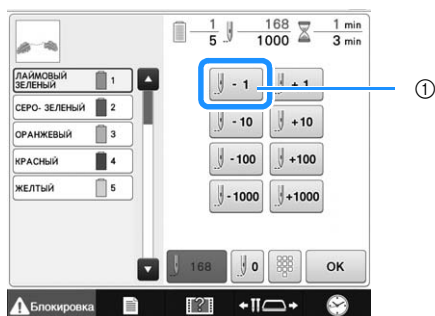

- 1 При каждом нажатии этой кнопки происходит перемещение назад на один стежок.
- Убедитесь, что точка опускания иглы расположена в том месте, где уже были прошиты стежки.

- 7 Нажмите кнопку  .



→ Снова появляется экран вышивки.

- 8 Нажмите кнопку , а затем нажатием кнопки “Пуск/Стоп” продолжите вышивание.

Напоминание

- Машину можно остановить в любой момент, даже во время вышивания; однако если остановить машину во время смены цвета нити, то при возобновлении вышивания не потребуется возвращаться к вышиванию незаконченной строчки. Машину можно также настроить таким образом, чтобы она останавливалась при смене цвета нити. (Подробную информацию см. в разделе “Настройка машины таким образом, чтобы она останавливалась при смене цветов”, с. 117.)

Регулировка натяжения нижней и верхней нитей

Ниже описывается процедура регулировки натяжения нитей. После регулировки натяжения нижней нити (нити шпульки) отрегулируйте натяжение верхних нитей для каждого игловодителя.

Примечание

- После каждой замены шпульки проверяйте натяжение нижней нити. Натяжение нижней нити может различаться в зависимости от того, какой тип нижней нити применяется, и от того, используется ли предварительно намотанная шпулька. Например, после замены предварительно намотанной шпульки, на которой закончилась нить, шпулькой того же самого типа проверьте натяжение нижней нити и при необходимости отрегулируйте его.
- Перед регулировкой натяжения верхней нити отрегулируйте натяжение нижней нити (нити шпульки).
- Чтобы проверить внешний вид вышивки перед началом шитья, выполните пробное вышивание на ненужном отрезке такой же ткани и с той же иглой и нитью.

Регулировка натяжения нижней нити (нити шпульки)

- 1 Привяжите входящий в комплект поставки машины вес к концу нити, выходящей из шпульного колпачка.

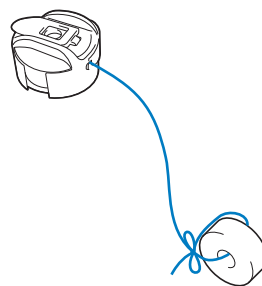

Примечание

- Для регулировки предварительно намотанных шпулек и металлических шпулек используются различные виды весов. Предварительно намотанные шпульки:
Только вес (L)
Насадки на стержень для катушек:
Вес (L) и вес (S)
* Вес (S) входит в комплект дополнительного устройства намотки шпулек.

- 2** Как показано на рисунке, приложите шпульный колпачок к ровной вертикальной поверхности.

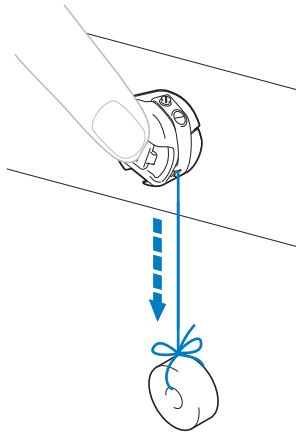

- Если нить с привязанным весом будет медленно вытягиваться из шпульного колпачка, то натяжение нити отрегулировано правильно.

- 3** Поворачивая винт регулировки натяжения прилагаемой стандартной отверткой, отрегулируйте требуемое натяжение нити.

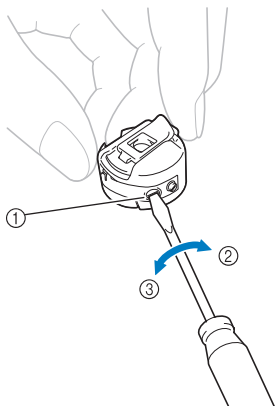

- ① Винт регулировки натяжения нити
- ② Увеличение натяжения
- ③ Уменьшение натяжения

- 4** После регулировок выполните пробное вышивание всеми игловодителями для проверки натяжения нитей.

Напоминание

- Среди встроенных рисунков вышивки имеется один рисунок, предназначенный для проверки натяжения нити. Посредством вышивания этого рисунка можно легко проверить натяжение нити. Подробную информацию см. на с. 197.

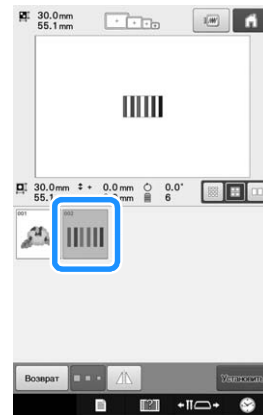

Регулировка натяжения верхней нити

Для вышивания натяжение нити должно быть установлено таким образом, чтобы верхняя нить была едва видна с изнаночной стороны ткани.

- 1** Поверните ручки регулировки натяжения нити.

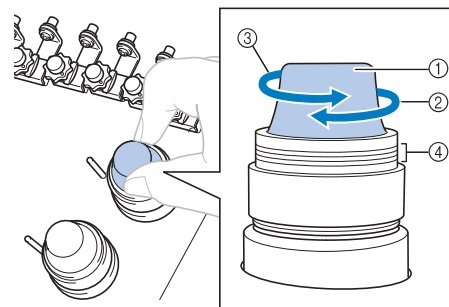

- ① Ручки регулировки натяжения нити
- ② Увеличение натяжения
- ③ Уменьшение натяжения
- ④ Метка

→ Если натяжение нити еще не полностью отрегулировано, поверните регулятор предварительного натяжения верхнего нитенаправителя.

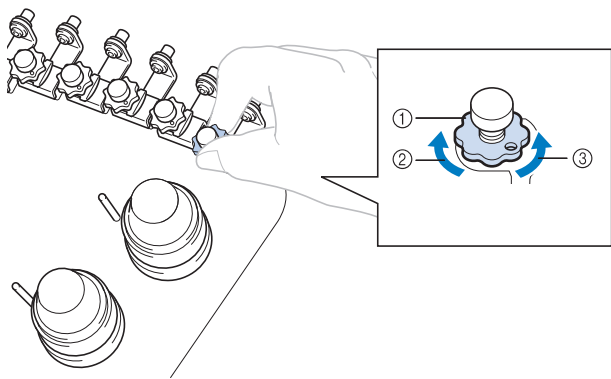

- ① Регулятор предварительного натяжения верхнего нитенаправителя
- ② Увеличение натяжения
- ③ Уменьшение натяжения

■ Правильное натяжение нити

Рисунок можно видеть с изнаночной стороны ткани. Если натяжение нити установлено неправильно, то рисунок не удастся выполнить хорошо. На ткани могут образоваться сборки или нить может оборваться.

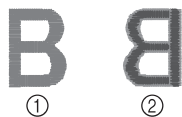

- ① Лицевая сторона
- ② Изнаночная сторона

Выполните описанные ниже операции для регулировки натяжения нити в соответствии с конкретной ситуацией.



Примечание

- Если установлено слишком слабое натяжение нити, машина может остановиться во время вышивания. Это не является неисправностью. Немного увеличьте натяжение нити и снова начните шить.
- При необходимости см. инструкции по сборке блока натяжения в разделе с. 213.

■ Слишком сильное натяжение верхней нити

Натяжение верхней нити слишком велико, что приводит к тому, что нижняя нить (нить шпульки) видна с лицевой стороны ткани.

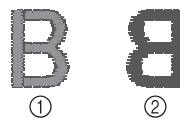

- ① Лицевая сторона
- ② Изнаночная сторона

Для ослабления натяжения верхней нити поверните регулятор в направлении стрелки.

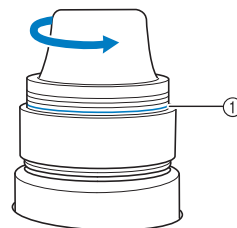

- ① Красная линия

Если видна красная линия, то дальше уменьшать натяжение нити невозможно. Увеличьте натяжение нижней нити. Подробную информацию см. на с. 102.



Примечание

- Если попытаться еще уменьшить натяжение нити, когда уже видна красная линия, регулятор натяжения может быть полностью свинчен.
- При необходимости см. инструкции по сборке блока натяжения в разделе с. 213.

■ Слишком слабое натяжение верхней нити

Натяжение верхней нити слишком мало, что приводит к тому, что верхняя нить в строчке ослаблена, на лицевой стороне ткани видны ослабленные стежки верхней нити и петли.

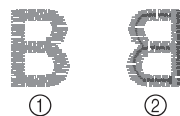

- ① Лицевая сторона
- ② Изнаночная сторона

Для усиления натяжения верхней нити поверните регулятор в направлении стрелки.

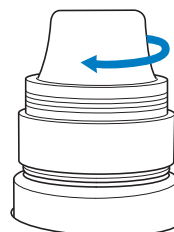

В этой главе описываются различные настройки, используемые в процессе вышивания и позволяющие упростить выполнение операций.

Сметочное вышивание



Перед выполнением вышивания можно вышить сметочные строчки вдоль контура рисунка. Это полезно для рабочего материала, к которому невозможно прикрепить стабилизирующий материал с помощью утюга или клея. Пристрочив стабилизирующий материал к ткани, можно минимизировать деформацию строчки или смещение рисунка.



Примечание

- Рекомендуется завершить комбинирование и редактирование рисунка перед выбором настройки наметывания. Если редактирование рисунка выполняется после выбора настройки наметывания, может произойти неправильное совмещение наметывания и рисунка, и может усложниться удаление наметывания под рисунком по завершении процесса вышивания.

1 Нажмите кнопку , а затем отобразите страницу 2 экрана настроек.

2 Кнопками  и  задайте расстояние от рисунка до наметочной строчки.

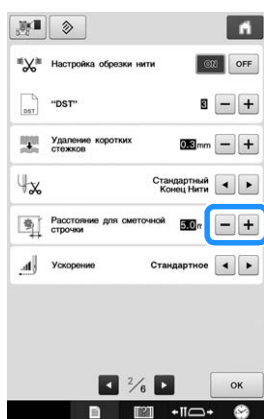

Напоминание

- Чем выше значение настройки, тем дальше находится наметывание от рисунка.
- Настройка остается выделенной даже при выключении машины.

3 Нажмите  для возврата к экрану настроек процедуры вышивания.

4 Нажмите  для выбора настроек наметывания.

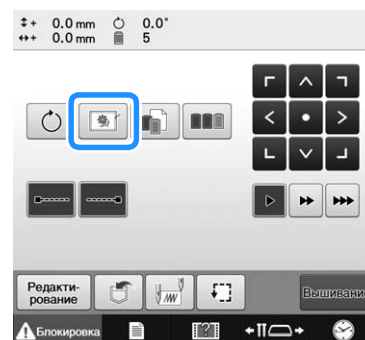

Примечание

- При нажатой кнопке  рисунок перемещается в центр области вышивания. После выбора настройки наметывания переместите рисунок в требуемую позицию.

- Чтобы отменить настройку, нажмите .

→ Наметывание добавляется в начало процедуры вышивания.

5 Нажмите , чтобы перейти к экрану вышивки.

6 Нажмите экранную кнопку , а затем начните вышивание, нажав кнопку "Пуск/Стоп".

7 По окончании процедуры вышивания удалите наметочную строчку.

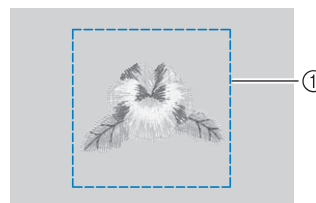

① Наметочная строчка

Создание аппликации

Можно создавать аппликации из встроенных рисунков и рисунков с вышивальных карт. Это удобно для работы с тканью, которую невозможно вышить, или когда требуется установить аппликацию на швейное изделие.

Создание аппликации

Следующий рисунок будет использован для создания аппликации.

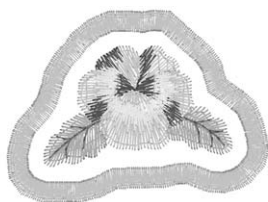

Примечание

- Для создания аппликации рекомендуется использовать фетр или джинсовую ткань. В зависимости от используемого рисунка и рабочего материала, более легкая рабочая ткань может привести к более мелкой строчке.
- Для достижения оптимальных результатов обязательно используйте для вышивания стабилизирующий материал.
- Выберите пальцы, соответствующие размеру рисунка. Варианты пальцев отображаются на ЖК-дисплее.
- Перед выбором настройки аппликации завершите комбинирование и редактирование рисунка. Если рисунок редактируется после выбора настройки аппликации, может произойти неправильное совмещение строчки аппликации и рисунка.
- Поскольку контур уже добавлен, рисунок для аппликации (когда выбран параметр аппликации) будет больше исходного рисунка. Сначала настройте размер и позицию рисунка, как показано ниже.

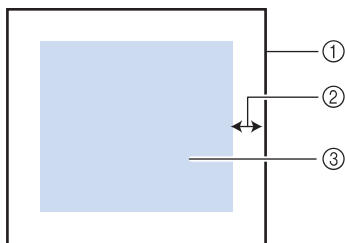

- ① Область вышивания
- ② примерно 10 мм
- ③ Размер рисунка

1 Выберите рисунок, который будет использоваться для аппликации.

2 На экране редактирования рисунка нажмите кнопку

3 Выделите контур.

Если выделена кнопка , вокруг рисунка можно создать контур.

→ С помощью или выберите расстояние между рисунком и контуром аппликации.

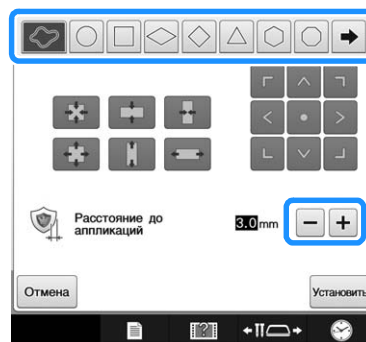

Напоминание

- Если для контура выбран рисунок бордюра, рисунок бордюра можно увеличить, уменьшить или переместить.
- Нажмите , чтобы выбрать другой рисунок контура.

4 Чтобы проверить предварительный вид на экране, нажмите



Примечание

- Теперь рисунок и контур объединены в одну группу.

5 После задания различных настроек нажмите кнопку

6 Выберите настройки вышивания и нажмите для перехода к экрану вышивки.



Напоминание

- К процедуре шитья добавляется три этапа: вырез линии для аппликации, расположение рисунка на швейном изделии и строчка для пришивания аппликаций.

	КРАСНЫЙ	4
	ЖЕЛТЫЙ	5
①	МАТЕРИАЛ АППЛИКАЦИИ	6
②	РАСПОЛОЖЕНИЕ АППЛИКАЦИИ	6
③	АППЛИКАЦИЯ	6

- ① Вырез линии для аппликации
 - ② Расположение рисунка на швейном изделии
 - ③ Строчка для пришивания аппликаций
- Для линии обреза (“МАТЕРИАЛ АППЛИКАЦИИ”) рекомендуется использовать нить, которая ближе всего соответствует цвету рабочего материала.

- 7 Прикрепите стабилизирующий материал на обратную сторону фетра или джинсовой ткани, которые будут использоваться в качестве аппликации.
- 8 Закрепите материал аппликации в пальцах, установите пальцы на машину и приступайте к вышиванию.
- 9 После того как вышивание линии обреза (“МАТЕРИАЛ АППЛИКАЦИИ”) завершено, остановите машину и снимите материал, из которого будет вырезаться аппликация, с палец.
- 10 Аккуратно вырежьте аппликацию вдоль строчки. После того как аппликация будет вырезана, осторожно удалите всю нить линии обреза.

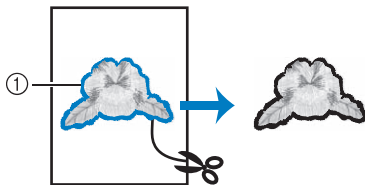

① Вырез линии для аппликации



Примечание

- В зависимости от плотности вышиваемого рисунка и рабочего материала может произойти сморщивание рисунка или неправильное совмещение аппликации с линией расположения. Рекомендуется обрезать слегка поодаль от линии обреза.
- Если используются вертикально или горизонтально симметричные рисунки, используйте мелок для указания ориентации рисунка перед его вырезанием.
- Осторожно вырежьте рисунок по контуру, который вы только что прошили. Не прорезайте линию обреза внутрь рисунка, в противном случае ткань аппликации не будет удерживаться строчкой для аппликаций.

11

- 11 Используйте два слоя клеящего растворимого стабилизатора, совместите их липкие стороны и закрепите их в пальцах.

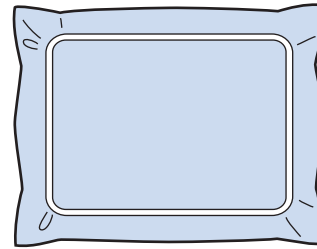

Примечание

- Если используется растворимый стабилизатор, не обязательно удалять стабилизирующий материал после вышивания контура аппликации. Для уменьшения сморщивания рисунка рекомендуется использовать растворимый стабилизатор.
- Сложите два слоя растворимого стабилизатора, в противном случае стабилизирующий материал может порваться во время вышивания.

12

- 12 Вышейте линию расположения для позиции аппликации (“РАСПОЛОЖЕНИЕ АППЛИКАЦИИ”).

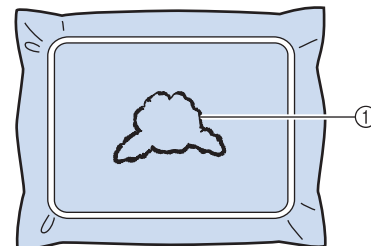

① Линия расположения рисунка

13

- 13 Нанесите специальный клей или клей-спрей и расположите аппликацию так, чтобы он совпал с линией расположения.

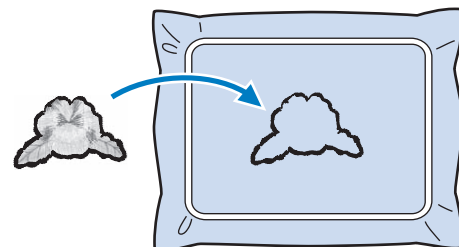

Примечание

- Перед пришиванием аппликации убедитесь, что аппликация верно размещена в пределах линии расположения.

14 Вышейте контур (“АППЛИКАЦИЯ”).

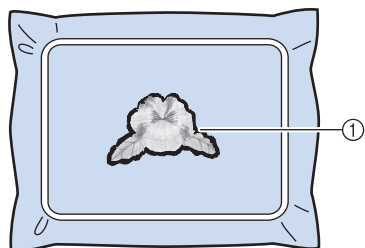

① Контур аппликации

15 По окончании вышивания снимите стабилизирующий материал с пялец.

16 Ножницами обрежьте излишки растворимого стабилизатора с внешней стороны контура аппликации.

17 Намочите аппликацию, чтобы растворить растворимый в воде стабилизатор.

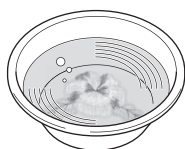

18 Высушите аппликацию и при необходимости проутюжьте ее.



Примечание

- Не прилагайте чрезмерные усилия при проглаживании утюгом, в противном случае строчка может быть повреждена.



Напоминание

- Контур вышивается атласной строчкой.
- При выполнении этой процедуры какое-то количество клея может попасть на прижимную лапку, иглу и игольную пластину. Завершите вышивание рисунка аппликации, а затем очистите все эти части машины от клея.

Выбор цветов нитей для игловодителей и управление ими (Ручная последовательность цветов)

Назначение цветов нитей игловодителям и управление ими можно выполнять вручную. Кроме того, цвета нитей можно назначать игловодителям автоматически и более эффективно, чем при обычном выборе настроек.

Удобство использования режима ручной последовательности цветов

Режим “Ручная последовательность цветов” удобно использовать при работе с машиной в следующих условиях:

■ В случае использования данных вышивания, не содержащих информации о цветах (например, файлов DST)

В этом случае можно легко выбрать катушки с нитями, которые нужно использовать для данных, не имеющих информации о цвете. (Подробную информацию о цветах нитей для файлов DST см. в разделе “Цвета в данных для вышивания Tajima (.dst)”, с. 200.)

■ Когда постоянно используется одна и та же комбинация цветов нитей

Если определенные цвета нитей назначены определенным игловодителям, настройки цветов нитей можно изменить путем назначения номера игловодителя, даже когда рисунок изменен. Эта операция упрощается, если постоянно используются одни и те же цвета нитей.

■ В случае непрерывного шитья с одинаковыми настройками игловодителей

При обычном выборе настроек настройки игловодителей отменяются, когда появляется экран настроек вышивания после остановки шитья. Однако в режиме “Ручная последовательность цветов” настройки игловодителей действуют до тех пор, пока рисунок не будет удален или машина не будет выключена.

Это полезно в том случае, если один и тот же рисунок нужно вышить несколько раз.

Выбор ручной последовательности цветов



Примечание

- Ручную последовательность цветов нельзя изменить, когда на экране вышивания выполняются какие-либо операции.

1 Нажмите кнопку  и отобразите страницу 5 экрана настроек.

2 Нажмите кнопку  и выберите ручную последовательность цветов.

- По умолчанию на машине для этого параметра установлено значение "OFF".

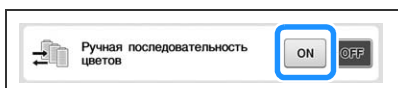

3 Для возврата к предыдущему экрану нажмите кнопку .

→ На экране появляется значок ручной последовательности цветов.



Работа в режиме ручной последовательности цветов

■ Ручное назначение цветов нитей всем игловодителям

Выбор цветов нитей, используемых в данной машине позволяет продолжать шитье более эффективно; для этого достаточно изменить назначение игловодителей после выбора рисунка. При обычном способе выбора настроек вручную можно назначить цвета нитей не более чем для 5 игловодителей, а в режиме "Ручная последовательность цветов" цвета нитей можно назначить для всех 6 игловодителей. (Инструкции по выбору настроек см. в разделе "Настройки зарезервированного игловодителя и скорости шитья", с. 120.)

■ Настройки номеров игловодителей

Можно выбрать игловодитель, который будет использоваться для каждого цвета нити.



Напоминание

- При помощи процедуры, описанной в разделе "Настройки зарезервированного игловодителя и скорости шитья", с. 120, можно проверить на экране окончательные цвета вышивки, если назначены цвета нитей для катушек.

1 На экране настроек процедуры вышивания нажмите .

→ Откроется экран для настройки номеров игловодителей.

2 В области отображения последовательности цветов нитей выберите цвет нити, для которой нужно изменить игловодитель.

- Если нужный цвет нити не отображается, прокрутите экран при помощи полосы прокрутки справа.

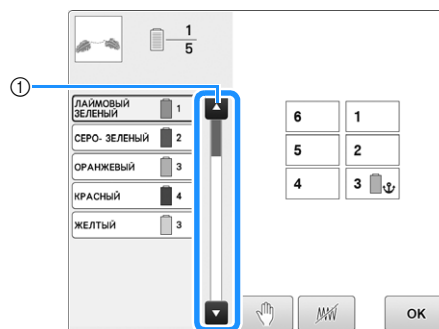

① Полоса прокрутки

3 Нажмите кнопку с номером (от 1 до 6), чтобы выбрать игловодитель, для которого нужно выбрать настройки.

→ Номер игловодителя для цвета нити, выбранного на шаге 2, меняется на выбранный номер игловодителя. Если выбран номер игловодителя с зарезервированными настройками игловодителя, цвет катушки с нитью слева меняется на выбранный цвет нити, а рисунок в области отображения рисунка также меняется на цвет выбранного игловодителя.

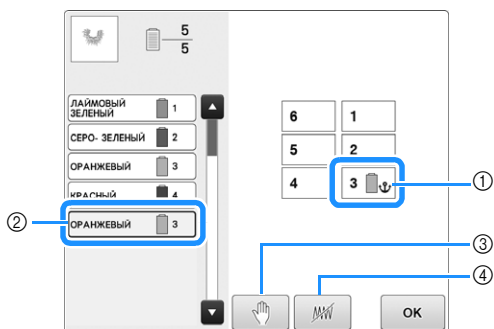

- 1 Номер игловодителя, выбранный с настройками зарезервированного игловодителя
- 2 Игловодитель, настроенный на другой номер (игловодитель 5)
- 3 Если какой-либо цвет выбран нажатием этой кнопки, машина останавливается перед вышиванием выбранного цвета.
- 4 Если какой-либо цвет выбран нажатием этой кнопки, части рисунка с этим цветом не будут вышиваться.
 - Если для 3 и 4 задан один и тот же цвет нити, приоритет имеет настройка 4.

■ Инициализация настроек цветов нитей

В режиме “Ручная последовательность цветов” информацию о цвете нитей на машине можно инициализировать при выборе каждого нового рисунка, после чего можно назначить игловодители. Это позволяет выбирать настройки игловодителей без учета информации о цветах нитей из предыдущего рисунка.

Предосторожности при использовании режима ручной последовательности цветов

■ В случае вышивания рисунка, содержащего 7 или более цветов

В режиме “Ручная последовательность цветов” машина не отслеживает синхронизацию замены катушек с нитями. В этом режиме машина автоматически не останавливается и не отображается сообщение о необходимости замены катушки с нитью, как это происходит при обычных настройках игловодителей. Чтобы машина останавливалась при необходимости смены катушек с нитями, выполните шаг 3 на с. 110 или процедуру, описанную в разделе “Остановка машины при смене цвета” или “Задание местоположений пауз перед вышиванием”, с. 118.

Настройка функции ИСКЛЮЧЕНИЯ ЗОНЫ ВЫШИВАНИЯ

Функцию исключения зоны вышивания (которая указывает, что определенный цвет нити не будет вышиваться) можно применить к части рисунка, которой назначен определенный цвет. Таким способом можно настроить вышивание без фактического редактирования рисунка.

Настройка исключения определенного цвета нити при вышивании

1 На экране настроек процедуры вышивания нажмите

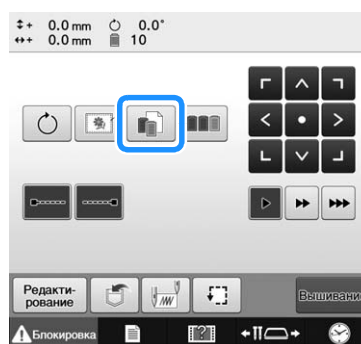

→ Откроется экран для настройки номеров игловодителей.

2 На экране последовательности цветов нитей выберите цвет нити, который не нужно вышивать.

- Если нужный цвет нити не отображается, прокрутите экран при помощи полосы прокрутки справа.

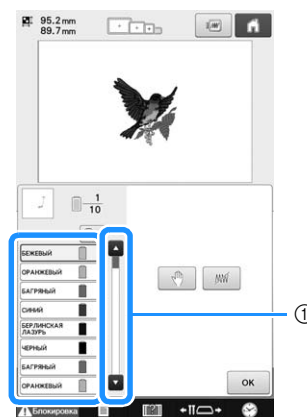

1 Полоса прокрутки

→ Выбранный цвет нити показывается синей рамкой.

- Если один и тот же цвет нити используется несколько раз, все повторения этого цвета можно объединить. Когда цвет будет выбран, нажмите . При этом вид кнопки меняется на , а все повторы выделенного цвета на экране последовательности цветов нитей выделяются синей рамкой.

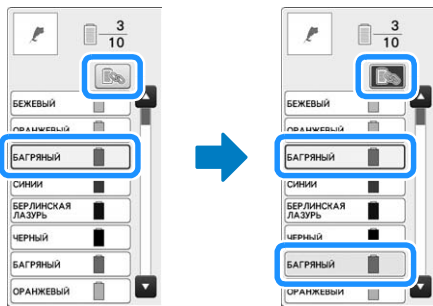

3 Нажмите .

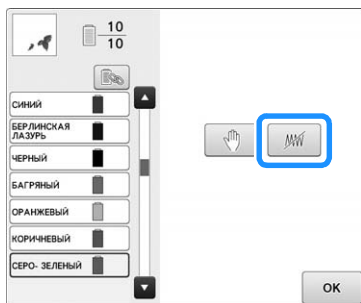

→ Появляется значок , указывающий на то, что выбранный цвет нити не будет вышиваться.

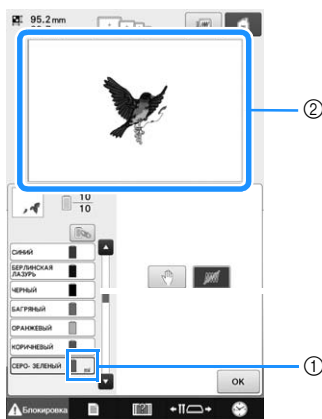

- 1 Значок
- 2 Части рисунка, которые не будут вышиваться, не отображаются.

4 Повторите пункты **2** и **3** для всех цветов нитей, которые не нужно вышивать.

5 После задания требуемых настроек нажмите кнопку

Напоминание

- Если функция исключения зоны вышивания применяется к буквенному/символьному рисунку, не все буквы/символы, входящие в этот рисунок, будут вышиты. Чтобы применить функцию исключения зоны вышивания для отдельной буквы/символа, отделите этот буквенный/символьный рисунок (см. с. 154) или используйте кнопку многоцветного алфавита (см. с. 156). Если для определения цветов нитей, которые не будут вышиваться, использовалась кнопка многоцветного алфавита, настройку многоцветного текста нельзя отключить.
- Части рисунка, к которым применена функция исключения зоны вышивания, не удаляются. Их можно снова настроить как вышиваемые области (см. “Отмена функции исключения зоны вышивания”, с. 111).
- Если функция исключения зоны вышивания применяется ко всем цветам нитей, в месте расположения рисунка появляется красный значок

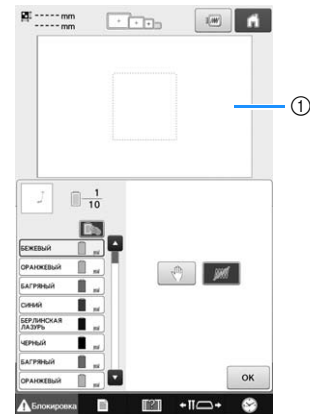

- 1 Красный значок
- Если машина была временно выключена, то настройки функции исключения зоны вышивания, выбранные до выключения машины, сохраняются. Однако после выбора этого же рисунка эти настройки отменяются.
- При сохранении рисунка, к которому применена функция исключения зоны вышивания, настройка этой функции также сохраняется. Однако нельзя сохранить рисунок, в котором функция отмены выделения областей применена ко всем цветам нитей.

Отмена функции исключения зоны вышивания

1 Выберите цвет нити, для которого нужно отменить настройку, и нажмите

- Вид кнопки меняется на , и настройка функции исключения зоны вышивания отменяется.
- Если цвета нитей были объединены при помощи функции , настройка функции исключения зоны вышивания будет отменена для всех повторений выбранного цвета нити.

4



Установка автоматического прошивания закрепок

Машина может быть настроена таким образом, чтобы она автоматически прошивала закрепительные стежки, например, в начале вышивания рисунка, перед вышиванием каждого нового цвета нити (при смене цвета) и перед обрезкой нити.

На заводе-изготовителе эта функция вышивальной машины включена (установлено значение "ON").

■ Задание установки, при которой будет происходить автоматическое прошивание закрепочных стежков в начале рисунка, в начале вышивки каждого нового цвета нити (при смене цвета) и в начале вышивания после обрезки нити.

- 1 Нажмите кнопку , после чего ее вид изменится на .

Нажмите кнопку  (или ) для выбора требуемой настройки.

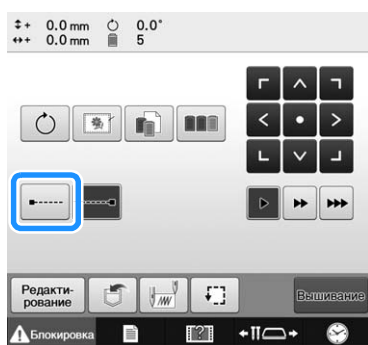

- При каждом нажатии этой кнопки настройка переключается из положения "включена" в положение "выключена" и наоборот.

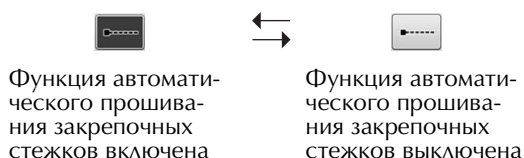



Напоминание

- Если длина первого стежка меньше 0,8 мм, закрепочный стежок не будет вставлен.
- Если на экране настроек для параметра "Настройка обрезки нити" выбрано значение "OFF" (Выкл.), закрепочный стежок не будет вставлен (см. с. 184).

■ Задание установки, при которой автоматическое прошивание закрепочных стежков будет происходить перед обрезкой нити.

- 1 Нажмите кнопку , после чего ее вид изменится на .

Нажмите кнопку  (или ) для выбора требуемой настройки.

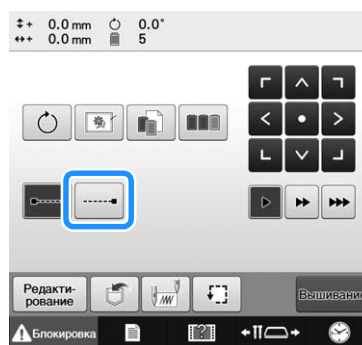

- При каждом нажатии этой кнопки настройка переключается из положения "включена" в положение "выключена" и наоборот.

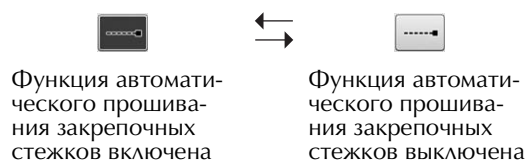

Напоминание

- Настройка автоматического прошивания закрепок остается неизменной до тех пор, пока для ее выключения не будет нажата описанная выше соответствующая кнопка. Настройка, заданная перед выключением машины, остается неизменной при последующем включении машины.
- Если на экране настроек для параметра "Настройка обрезки нити" выбрано значение "OFF" (Выкл.), закрепочный стежок не будет вставлен (см. с. 184).

Настройки начальной/конечной позиции

Машину можно настроить таким образом, чтобы начальная и конечная точки вышивания находились раздельно в 9 точках рисунка. Эти точки расположены в верхнем левом углу, посередине наверху, в верхнем правом углу, посередине слева, в центре, посередине справа, в нижнем левом углу, посередине внизу и в нижнем левом углу.

Эти настройки могут использоваться для многократного вышивания рисунка вдоль диагонали.

Настройки начальной/конечной позиции задаются на экране настроек процедуры вышивания.

В момент покупки вышивальная машина настроена таким образом, что и начальная, и конечная позиции установлены в центре рисунка.

1 Нажмите кнопку .



→ Появляется экран настроек начальной/конечной позиции.

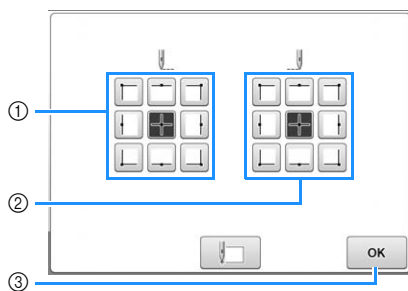

- ① Установка начальной позиции
- ② Установка конечной позиции
Нажмите на одну из кнопок для выбора соответствующей настройки. Подсвеченная кнопка соответствует выбранной в текущий момент настройке.

Пример

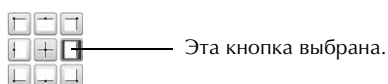

- ③ При нажатии этой кнопки отображаемый экран закрывается.

■ Установка начальной позиции

2 Нажмите кнопку выбранной настройки начальной позиции.

- После выбора начальной позиции автоматически устанавливается такая же конечная позиция.
- Пяльцы перемещаются в начальную позицию.

■ Установка конечной позиции

3 Нажмите кнопку выбранной настройки конечной позиции.

4 После выбора требуемых настроек нажмите кнопку .

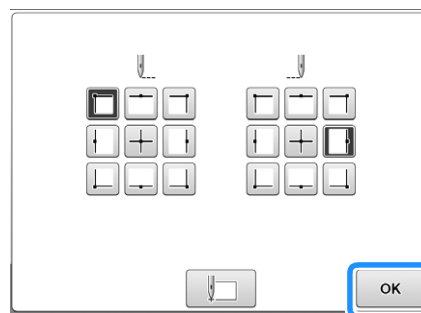

→ Снова появляется экран настроек процедуры вышивания.

Напоминание

- Настройки начальной/конечной позиции не изменяются до тех пор, пока не будет нажата кнопка новой настройки. Настройки, заданные перед выключением машины, остаются неизменными при последующем включении машины.

Множественное прошивание рисунка вдоль диагонали

Пример



- 1 Установка верхнего левого угла в качестве начальной позиции и нижнего правого угла в качестве конечной позиции.

Нажмите  на экране настроек процедуры вышивания для вывода на дисплей экрана настроек начальной/конечной позиции.

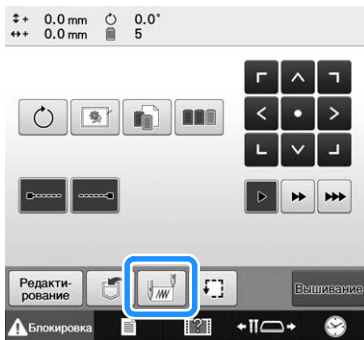

Для установки начальной позиции нажмите кнопку

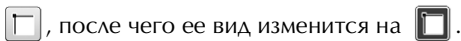

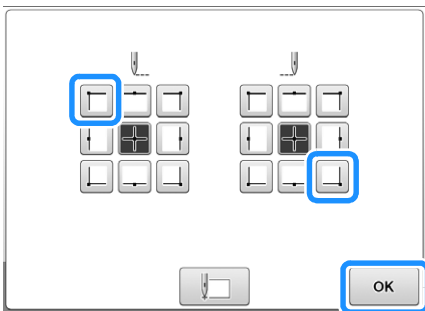
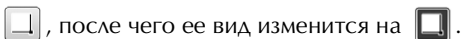

Для установки конечной позиции нажмите кнопку



Нажмите кнопку  для закрытия экрана настроек начальной/конечной позиции.

- 2 Вышейте первый рисунок вышивки.

Нажмите экранную кнопку  для отображения экрана вышивки, а затем экранную кнопку  и кнопку "Пуск/Стоп".

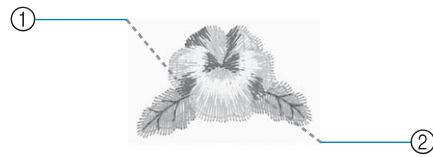

- 1 Начальная позиция
- 2 Конечная позиция

- 3 По окончании вышивания машина останавливается в правом нижнем углу рисунка.

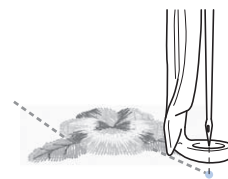

- 4 Нажмите  и повторите пункты 2 и 3 три раза.



Примечание

- Если следующий рисунок вышивания в последовательности находится вне поля вышивания, появится следующий экран. Снова закрепите ткань в пальцах, чтобы повторить вышивание рисунка. Нажмите

 и повторите пункты 2 и 3.

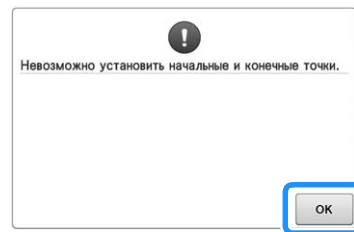

Напоминание

- При изменении начальной и конечной позиций вместо вышивания рисунков в фиксированном направлении возможно вышивание рисунков в форме различных орнаментов.



Вышивание связанных символов

Выполните описанную ниже процедуру для вышивания связанных символов в один ряд, если рисунок выходит за рамки пялец.

Пример: Связывание "DEF" с символами "ABC"

A B C D E F

- 1 Выберите буквенные/символьные рисунки для строки "ABC".
- 2 На экране настроек процедуры вышивания нажмите

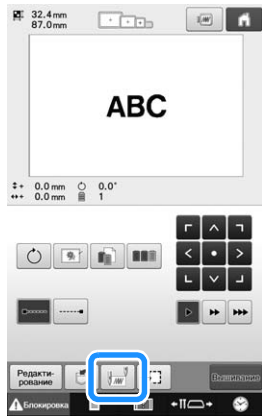

- 3 Нажмите кнопку

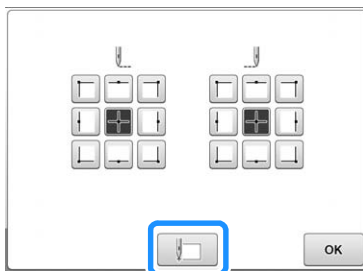

→ Игольводитель расположен в левом нижнем углу рисунка. Пяльцы перемещаются так, чтобы игла приняла верное положение.



Примечание

- Чтобы отменить настройку начальной точки и вернуть начальную точку в центр рисунка, нажмите
- С помощью кнопки выберите другую начальную точку для вышивания.

- 4 Нажмите для возвращения к экрану настроек процедуры вышивания, затем нажмите для перехода к экрану вышивки.

→ изменяется на , а начальная точка устанавливается в нижнем левом углу рисунка.

- 5 Нажмите экранную кнопку , а затем начните вышивание, нажав кнопку "Пуск/Стоп".
- 6 По окончании вышивания символов обрежьте нити, снимите пяльцы, а затем заново установите пяльцы так, чтобы можно было вышить оставшиеся символы ("DEF").

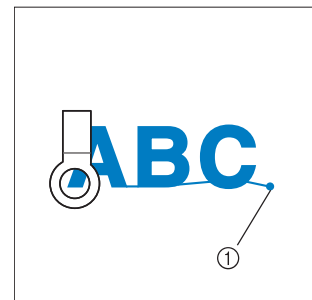

① Конец вышивания

- 7 Выберите буквенные/символьные рисунки для "DEF" аналогично пункту 1.
- 8 На экране настроек процедуры вышивания нажмите



9 Нажмите кнопку .

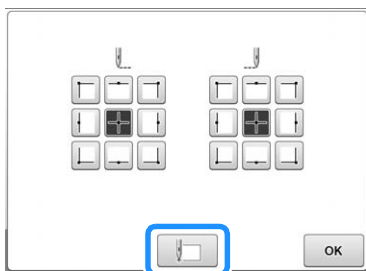

→ Игловодитель расположен в левом нижнем углу рисунка. Пяльцы перемещаются так, чтобы игла приняла верное положение.

10 Нажмите кнопку .

11 При помощи кнопок  совместите иглу с концом вышивания для предыдущего рисунка.

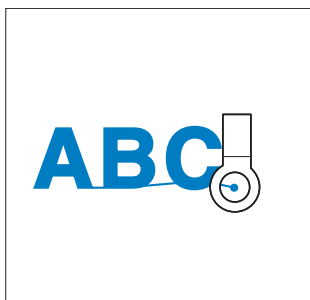

Примечание

- Можно также определить позицию вышивания, непосредственно наведя иглу на конец предыдущего рисунка; для этого выполните операцию, описанную на с. 90.

12 Нажмите кнопку .

13 Нажмите кнопку , а затем нажмите кнопку "Пуск/Стоп", чтобы начать вышивание оставшихся буквенных/символьных рисунков.



Настройка максимальной скорости шитья

Для максимальной скорости шитья можно установить один из семи уровней в диапазоне от 400 до 1000 spm стежков/мин (кратно 100 spm стежков/мин). Если используется устройство для вышивания бейсболок, цилиндрическая рама или пяльцы с зажимом, для максимальной скорости шитья можно установить один из пяти уровней в диапазоне от 400 до 600 spm стежков/мин (кратно 50 spm стежков/мин).



Максимальная скорость шитья

Пяльцы, плоские пяльцы, круглые пяльцы или другие пяльцы		Устройство для вышивания бейсболок/цилиндрическая рама/пяльцы с зажимом	
1	1000	1	600
2	900	2	550
3	800	3	500
4	700	4	450
5	600	5	400
6	500	–	–
7	400	–	–



Настройка максимальной скорости шитья задается на экране вышивания.

На заводе-производителе на вышивальной машине установлена максимальная скорость шитья 1000 spm стежков/мин (для устройства для вышивания бейсболок, цилиндрической рамы или пялец с зажимом: 600 spm (стежков/мин)).

Сведения о различных типах пялец (рам) см. в разделе "Типы пялец и держателей пялец и их назначение", с. 82.

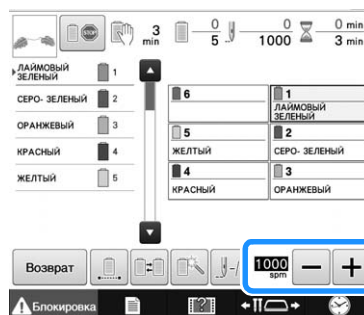
1 Для повышения скорости шитья нажмите кнопку . Для понижения скорости шитья нажмите кнопку .



→ Значение, указанное рядом с кнопками  и , изменяется.



Напоминание



- Можно также выбрать максимальную скорость шитья для определенного игловодителя в настройках зарезервированного игловодителя (см. с. 120). Если для определенного игловодителя выбрана более медленная скорость, скорость шитья, выбранная при помощи описанной на этой странице процедуры, не изменит скорость шитья для остальных игл. Эта настройка меняет скорость зарезервированной иглы.
- При вышивании тонких, толстых или плотных тканей уменьшите скорость шитья. Кроме того, при более низкой скорости шитья машина производит меньше шума.
- Скорость шитья можно изменять во время вышивания.
- Настройка максимальной скорости шитья не изменяется до тех пор, пока не будет выбрана новая настройка. Настройка, заданная перед выключением машины, остается неизменной при последующем включении машины.
- При вышивании непрочной нитью (например, металлической нитью) уменьшите скорость шитья до 400 spm.

Настройка машины таким образом, чтобы она останавливалась при смене цветов

Машина может быть остановлена в любой момент; однако если машина была остановлена во время вышивания, то перед возобновлением вышивания рекомендуется вернуться на несколько стежков для перекрытия строчки. Если машина была остановлена в момент смены цветов, то перед возобновлением вышивания возвращаться назад по строчке не нужно.

Остановка машины при смене цвета

Машину можно настроить таким образом, чтобы она останавливалась перед вышиванием следующего цвета.

- 1** Во время вышивания определенного цвета перед моментом, когда требуется остановить машину, нажмите кнопку , после чего ее вид изменится на .

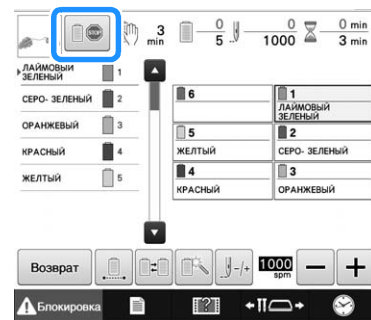

- 2** По окончании вышивания области цвета, вышиваемого в текущий момент, перед вышиванием следующего цвета в позицию вышивки перемещается следующий игловодитель, и машина останавливается.

→  снова принимает следующий вид .

- Если машина была временно выключена, то при ее последующем включении появляется запрос, продолжить ли вышивание или выбрать новый рисунок.

Кнопка  служит для продолжения вышивания. (См. “Возобновление вышивания после выключения машины”, с. 101.)

Задание местоположений пауз перед вышиванием

Местоположения пауз может быть указано на экране настройки пауз, который выводится на дисплей путем нажатия кнопки .

- 1 Нажмите кнопку  на экране настроек вышивания.

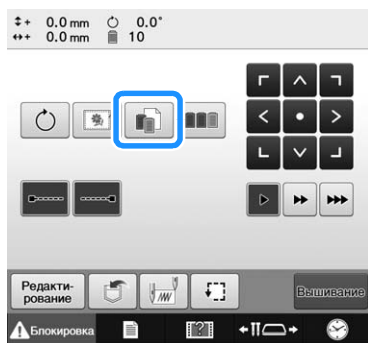



→ Появляется экран смены цвета нити.

- 2 В области отображения последовательности цветов нитей выберите цвет нити, перед вышиванием которого нужно останавливать машину.

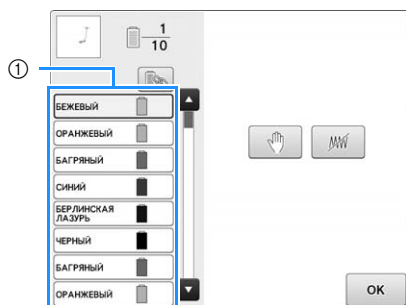
- Если нужный цвет нити не отображается, прокрутите экран при помощи полосы прокрутки справа.



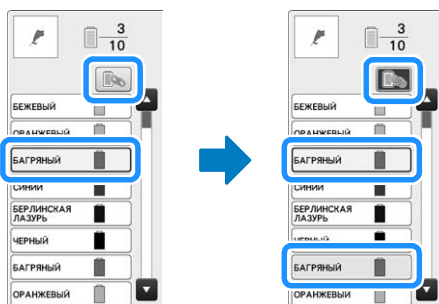

- 1 Полоса прокрутки

- Если один и тот же цвет нити используется несколько раз, все повторения этого цвета можно объединить. Когда цвет будет выбран, нажмите . При этом вид кнопки меняется на , а все повторы выделенного цвета на экране последовательности цветов нитей выделяются синей рамкой.

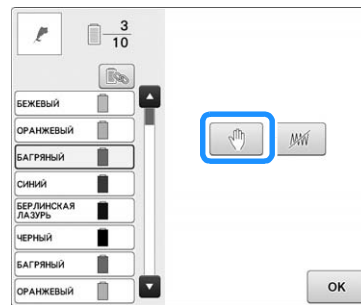

- 3 Нажмите .



→ Появляется значок , указывающий, где машина остановится.

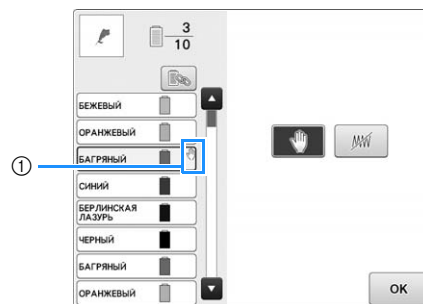

- 1 Значок 

- Чтобы отменить эту настройку, еще раз нажмите .

- 4 Повторите пункты 2 и 3 для каждой паузы, которую вы хотите задать.

- Может быть задано любое количество пауз.

- 5 После задания требуемых настроек нажмите кнопку .

- Если машина была временно выключена в тот момент, когда она после вышивания была остановлена в заданном местоположении, то при ее последующем включении появляется запрос, продолжить ли вышивание или выбрать новый рисунок.

Кнопка  служит для продолжения вышивания. (См. "Возобновление вышивания после выключения машины", с. 101.)

Напоминание

- Если машина была временно выключена, то настройки, устанавливающие остановку машины при смене цвета, которые были заданы перед выключением машины, не отменяются. Однако после выбора нового рисунка эти настройки отменяются.
- Если рисунок с настройками, устанавливающими остановку машины при смене цвета, сохраняется, то эти настройки также сохраняются.

Временная настройка ИГЛОВОДИТЕЛЯ

После начала вышивания машину можно остановить при смене цвета, и для следующего цвета, который должен вышиваться, можно указать другой игловодитель. Заменяв цвет верхней нити другой нитью, уже заправленной в другой игловодитель, можно сократить время вышивания. Например, в качестве временной замены можно вместо нити требуемого цвета использовать нить подобного цвета.

1 Нажмите кнопку .

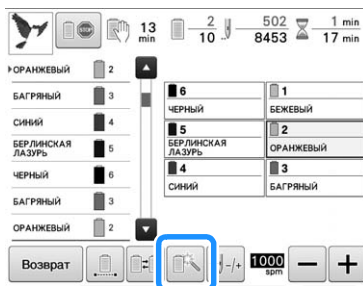

→ Появляется экран временных настроек иглопроводителей.

2 Нажмите кнопку, соответствующую игловодителю, заправленному нитью, которой вы собираетесь выполнять вышивание.

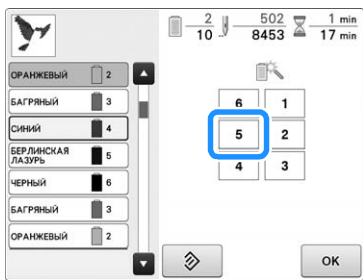

→ Изменяется номер игловодителя, и появляется значок , которым отмечен выбранный игловодитель.

→ Чтобы отменить настройку, нажмите .

3 Нажмите .

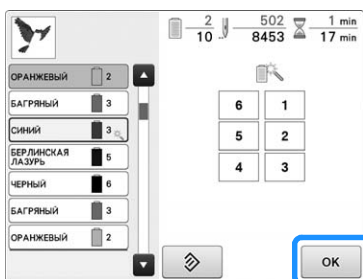

→ Снова появляется экран вышивки.

Напоминание

- Цвет нити (игловодитель) нельзя сменить в середине вышиваемой области.

Непрерывное вышивание (монохромное)

Выбранный рисунок можно вышить нитью одного цвета вместо нескольких цветов. При переходе между цветами машина будет замедляться, но не останавливаться, а затем будет продолжать вышивание до завершения рисунка.

1 Нажмите кнопку, соответствующую игловодителю, в который заправлена нить, которой вы хотите вышивать непрерывно.

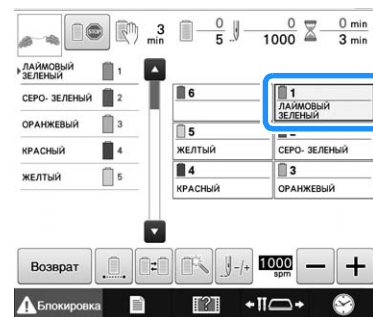

2 Нажмите кнопку , чтобы затенить этапы вышивания с использованием нескольких цветов, и выбранный рисунок будет вышит одним цветом без смены нитей во время вышивания.

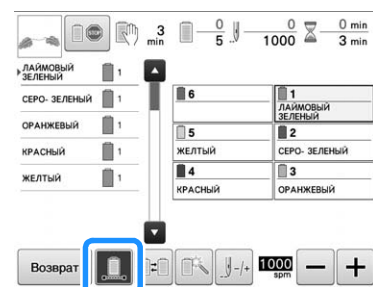

→ Отображаемый на экране цвет нити будет затенен.

- Еще раз нажмите кнопку , чтобы вернуться к исходным настройкам рисунка.

Напоминание

- Даже если настроено непрерывное вышивание, функцию подрезки нитей DST можно использовать (см. с. 184).
- После завершения вышивания режим непрерывного вышивания будет отменен.

4

Настройки зарезервированного игловодителя и скорости шитья

Обычно машина автоматически назначает цвета нитей игловодителям; однако можно вручную назначить специфичный цвет нити определенному игловодителю. Если указан определенный игловодитель, он автоматически удаляется из автоматических назначений машины и указанный цвет остается назначенным ему.

Назначение нитей часто используемых цветов определенным игловодителям позволяет уменьшить необходимость смены катушек. Максимальную скорость шитья можно также выбрать для назначенного игловодителя. Это полезно, когда для назначенного игловодителя выбирается непрочная нить (например, металлическая нить).



Примечание



- Эта функция недоступна с экрана вышивки.
- В обычном режиме можно назначить цвета нитей для не более чем 5 игловодителей. Если на экране настроек для параметра “Ручная последовательность цветов” выбрано значение “ON” (Вкл.), эту настройку можно выбрать для не более, чем 6 игловодителей. Если в режиме “Ручная последовательность цветов” выбрать настройки для всех 6 игловодителей и затем переключить машину в нормальный режим, настройка для игловодителя 6 будет отменена автоматически.

См. раздел “Выбор цветов нитей для игловодителей и управление ими (Ручная последовательность цветов)”, с. 108

Заданная ручная настройка игловодителя применяется до тех пор, пока не будет отменена. Ручные настройки игловодителей можно задавать на странице 3 экрана настроек.

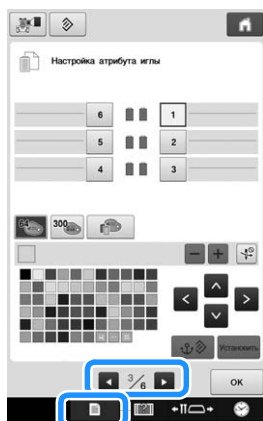
- 1 Нажмите кнопку , затем нажмите  и , чтобы перейти на страницу 3 экрана настроек.



- 2 Нажмите одну из кнопок от  до , соответствующую номеру игловодителя, который вы хотите выбрать.



- 1 В этом поле указывается номер выбранного игловодителя

- 3 Выберите цвет, который должен быть назначен игловодителю.

Нажмите , ,  и  или коснитесь цвета, чтобы выбрать нужный цвет.

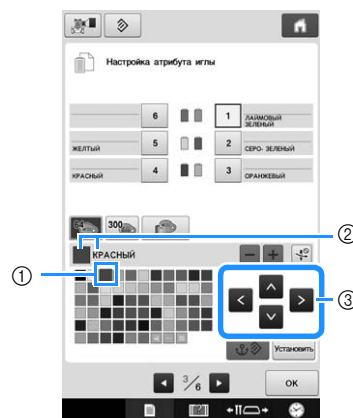

- 1 Размеры символа выбранного цвета должны быть увеличенными.
- 2 В этом поле отображается выбранный цвет и его название
- 3 Выделение квадрата, символизирующего определенный цвет, перемещается в направлении стрелок, изображенных на нажимаемых кнопках.

- 4 Нажмите кнопку .

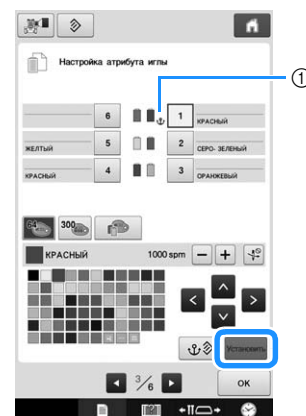

→ Цвет, выбранный в пункте , задан для назначения игловодителю.

- 1 Изображение катушки окрашивается в выбранный цвет нити и на нем появляется символ .

- 5** При помощи кнопки **-** или **+** задайте максимальную скорость шитья для назначенного игловодителя.

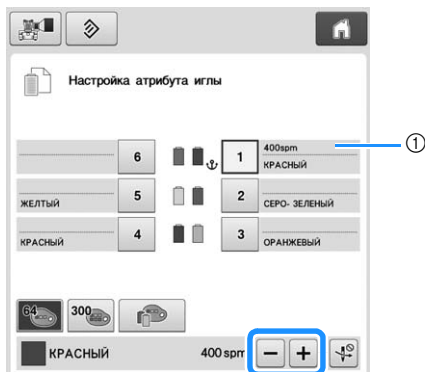

- ① Значение параметра максимальной скорости шитья

Напоминание

- Уменьшайте скорость шитья до 400 rpm, когда для назначенного игловодителя выбирается специальная игла (например, металлическая нить).
- Указанная здесь максимальная скорость шитья всегда применяется к назначенному игловодителю, даже если на экране вышивки задана более высокая скорость (см. с. 116).

- 6** Если это требуется, нажмите **↕**, чтобы отменить автоматическую заправку нити в иглу.

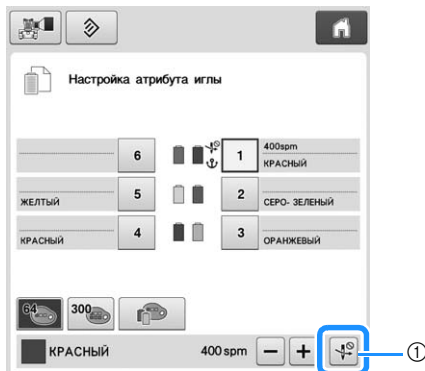

- ① Кнопка отмены заправки нити

- 7** Нажмите кнопку **OK**.

- На экране вышивки выбранный игловодитель отмечается значком **⚓**, и для него указывается максимальная скорость шитья.

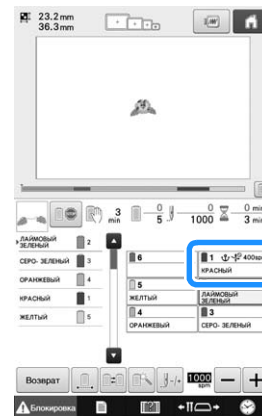

Отмена настройки

Для изменения настройки сначала отмените ее, а затем выберите новую настройку.

- 1** Нажмите одну из кнопок от **1** до **6**, соответствующую номеру игловодителя, настройку которого нужно отменить.

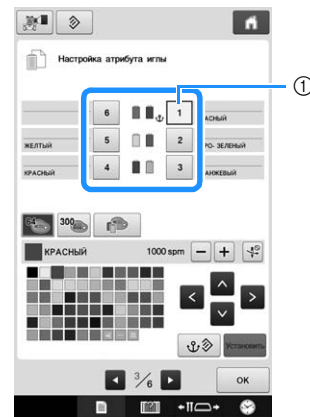

- ① В этом поле указывается номер выбранного игловодителя

- 2** Нажмите кнопку **⚓**.

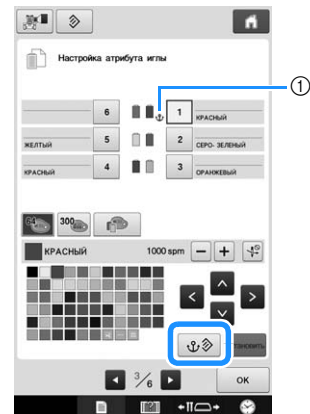

- ① Значок **⚓** исчезает с изображения катушки с нитью.
→ Ручная настройка игловодителя отменена.



3 Чтобы отменить отмену настройки заправки нити в иглу, еще раз нажмите

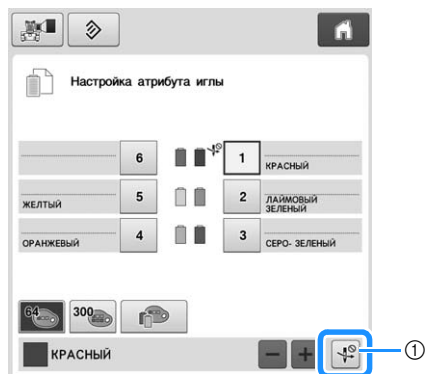

① Кнопка отмены заправки нити



Напоминание

- Выполните данную операцию, начиная с шага **3** (с. 120), чтобы назначить другой цвет нити для игловодителя, настройку которого вы отменили.

В этой главе подробно описываются операции выбора, редактирования и сохранения рисунков для вышивания.

Использование функции памяти

Обращение с данными вышивания

При использовании данных о вышивании, отличных от тех, которые созданы и сохранены на этой вышивальной машине, необходимо соблюдать перечисленные ниже меры предосторожности.

ОСТОРОЖНО!

- При использовании данных о вышивании, отличных от оригинальных рисунков, при вышивании строчки слишком высокой плотности или трех и более перекрывающихся стежков может произойти обрыв нити или повреждение иглы. В этом случае с помощью одной из наших оригинальных систем создания данных отредактируйте данные для вышивания.

■ Типы данных о вышивании, которые можно использовать

- При работе на этой машине можно использовать только файлы с данными о вышивании, имеющие расширение .pen, .pes, .phc и .dst. Использование данных, отличных от тех, которые сохранены с помощью наших систем создания данных или вышивальных машин, может привести к нарушению нормальной работы вышивальной машины.

■ Типы USB-устройств/носителей, которые можно использовать

Данные о строчках можно сохранять в USB-устройствах, откуда они потом могут считываться машиной. Используйте следующие носители данных:

- Флэш-накопитель USB (флэш-память USB)
- USB-накопитель на гибком диске

Данные о строчках могут быть считаны только с:

- USB CD-ROM, CD-R, CD-RW дисков

С помощью дополнительного USB-устройства чтения/записи карт памяти можно также использовать USB-носители следующих типов:

- Secure Digital (SD) Card
- CompactFlash
- Memory Stick
- Smart Media
- Multi Media Card (MMC)
- xD-Picture Card



Примечание

- Скорость обработки может отличаться в зависимости от количества сохраненных данных.
- Некоторые USB-устройства могут не работать с данной машиной. Для получения более подробной информации посетите наш веб-сайт (<http://s.brother/cpbac>).
- После подключения USB-устройств/носителей индикатор доступа начинает мигать, и для распознавания устройств/носителей требуется 5 – 6 секунд. (Это время зависит от типа USB-устройства/носителя).



Напоминание

- Если необходимо создать папку файлов, используйте компьютер.
- В именах файлов могут использоваться буквы и цифры.

■ Подключение машины к компьютеру

- Совместимые модели:
IBM PC компьютер с USB-портом в стандартной комплектации
Совместимый с IBM PC компьютер с USB-портом в стандартной комплектации
- Поддерживаемые операционные системы:
Microsoft Windows 7, Windows 8.1, Windows 10

■ Меры предосторожности при использовании компьютера для создания и сохранения данных

- Если имя файла/папки с данными о вышивании не может быть идентифицировано, например, вследствие того, что это имя содержит специальные символы, то файл/папка не отображается. В этом случае измените имя файла/папки. Рекомендуется использовать только 26 букв английского алфавита (прописные и строчные), цифры от 0 до 9, а также символы "-" и "_".
- Нельзя использовать данные вышивания размером более 200 мм (В) × 300 мм (Ш). (Размеры всех рисунков должны находиться в пределах 200 мм (В) × 300 мм (Ш).)
- Файлы с расширением .pes, в которых сохранено количество стежков или количество цветов, превышающее установленные пределы, не могут быть отображены. Число стежков в комбинированном рисунке не может превышать 500 000, а цвет может изменяться не более 127 раз (указанные цифры приблизительны и зависят от общего размера рисунка). С помощью одной из наших программ создания рисунков отредактируйте рисунок вышивания таким образом, чтобы он соответствовал данным характеристикам.
- Данные о вышивании, сохраненные в папке, созданной на USB-носителе, можно извлечь.
- Не создавайте папки на съемном диске (папка "Съемный диск") на компьютере. Если данные для вышивания сохранены в папке на съемном диске ("Съемный диск"), машина не сможет извлечь эти данные.

■ Данные для вышивания Tajima (.dst)

- Поскольку данные Tajima (.dst) не содержат информации о конкретном цвете нитей, они отображаются в последовательности цветов нитей, установленной на заводе-изготовителе по умолчанию. Проверьте предварительный просмотр и при необходимости измените цвета нитей.

Обращение с USB-носителями

- Не разбирайте и не переделывайте USB-устройства.
- Не допускайте попадания на USB-устройства влаги, например воды, растворителей, напитков и других жидкостей.
- Не применяйте и не храните USB-устройства в местах с высоким уровнем статического электричества и электрических помех.
- Не используйте и не храните USB-устройства в местах с повышенным уровнем вибраций или ударных воздействий, доступных для прямых солнечных лучей, характеризующихся большим количеством пыли (или ворса), высокой температурой окружающей среды, высокой влажностью, резкими колебаниями температуры или сильным магнитным полем (например, рядом с акустическими колонками).
- При считывании данных с USB-устройств следите за тем, чтобы машина не вибрировала и не подвергалась ударному воздействию, кроме того, в этот момент не отключайте USB-устройства от машины.
- Некоторые USB-устройства могут не работать с данной машиной. Подробную информацию см. на нашем веб-сайте (<http://s.brother/cpbac>).
- Извлекайте USB-носитель, только когда индикатор подключения на USB-носителе не мигает (см. раздел “Сохранение рисунков вышивки на USB-носитель/карту памяти SD”, с. 135).
- Дополнительная информация приводится в руководстве, прилагаемом к приобретаемому USB-устройству.
- Не извлекайте устройство/носитель USB из машины сразу после подключения. Перед извлечением устройства/носителя USB должно пройти не менее 5 секунд.

Выбор рисунка вышивки

Данная машина содержит многочисленные встроенные рисунки вышивки. Помимо встроенных рисунков, можно использовать разнообразные другие рисунки с вышивальных карт (приобретаемых отдельно) или брать их с компьютера.

Общая процедура выбора рисунков

Процедура выбора рисунков зависит от типа рисунка; однако, существует общая процедура выбора рисунков, которая описана ниже.

- 1 На экране выбора типа рисунка нажмите кнопку требуемой категории.

■ Экран выбора типа рисунка

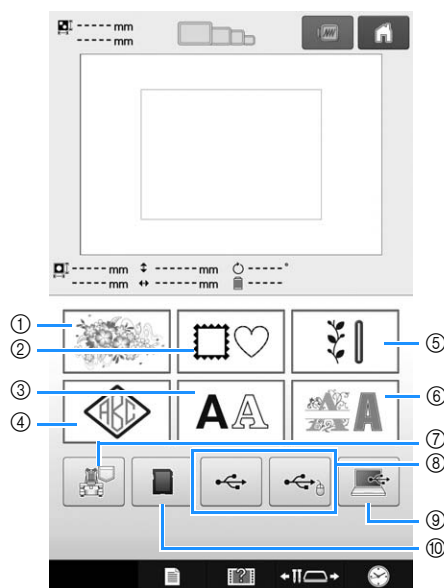

- ① Рисунки вышивки
- ② Рисунки обрамления
- ③ Буквы алфавита
- ④ Рисунки монограмм и обрамлений
- ⑤ Основные строчки для вышивания/рисунки для обметывания больших петель
- ⑥ Декоративные буквы алфавита
- ⑦ Рисунки вышивания, сохраненные в памяти машины
- ⑧ Рисунки вышивания, сохраненные на USB-носителе
- ⑨ Рисунки вышивания, сохраненные на компьютере (USB-подключение)
- ⑩ Рисунки вышивания, сохраненные на карте памяти SD

- 2 На экране списка категорий рисунков, который появляется следующим, нажмите кнопку с требуемой категорией рисунков.

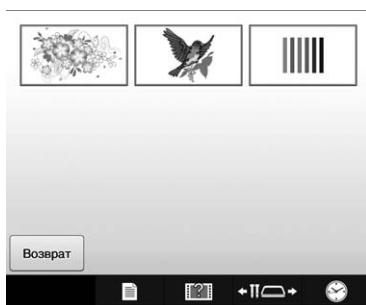

- 3 На экране списка рисунков, который появляется следующим, нажмите кнопку с требуемым рисунком.

■ Экран списка рисунков

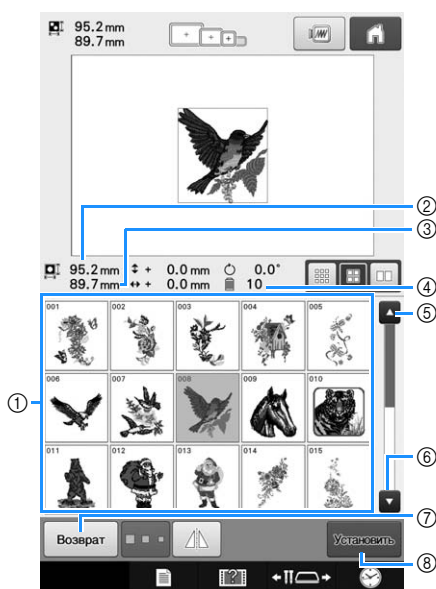

- 1 Кнопки выбора рисунка
Нажмите кнопку с рисунком, чтобы отобразить следующую информацию о нем:
- 2 Длина рисунка вышивки (размер по вертикали)
- 3 Ширина рисунка вышивки (размер по горизонтали)
- 4 Количество смен цветов нитей
- 5, 6 Если имеется несколько страниц, нажимайте кнопку ▲ или ▼ до тех пор, пока не будет отображена требуемая страница.
- 7 Нажмите кнопку **Возврат**, чтобы вернуться к экрану выбора типа рисунка для изменения категории.
- 8 Нажмите эту кнопку для подтверждения выбора рисунка и перейдите к экрану редактирования рисунка.

📖 Напоминание

- Если в списке рисунков несколько страниц, проведите пальцем вверх и вниз по области рисунков, чтобы прокрутить страницы.

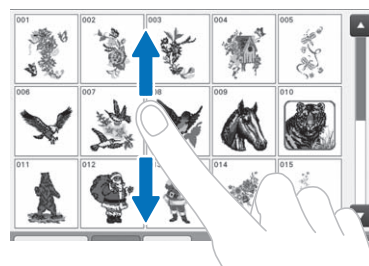

■ Изменение размера кнопок рисунков

Для кнопок рисунков можно выбрать один из трех размеров: "Большой", "Средний" или "Малый". На заводе-производителе для этого параметра установлено значение "Средний".

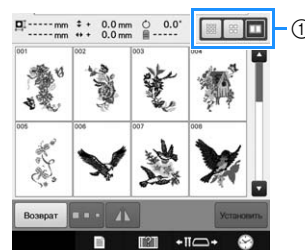

1 "Большой" размер кнопок рисунков

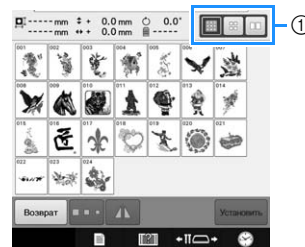

1 "Малый" размер кнопок рисунков

Рисунки вышивки

- 1 Нажмите кнопку .



→ Отобразится список категорий рисунков вышивания.

2 Выберите категорию рисунка вышивания.

Нажмите кнопку, соответствующую нужной категории.

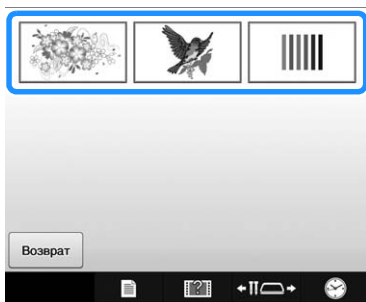

→ Появляется список рисунков вышивания.

3 Выберите рисунок вышивания.

Нажмите кнопку, соответствующую требуемому рисунку.

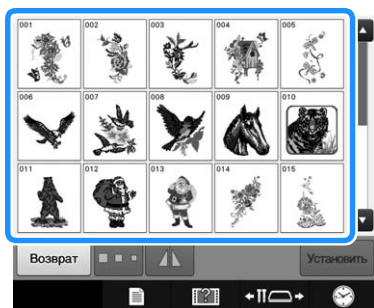

→ Выбранный рисунок появляется в области отображения рисунков.

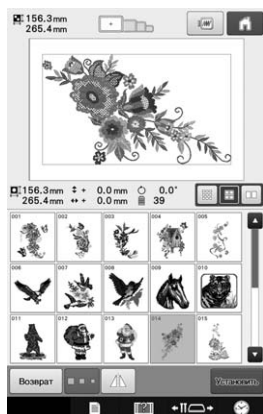

- Если рисунок выбран ошибочно или требуется выбрать другой рисунок, нажмите кнопку, соответствующую требуемому рисунку.

4 Нажмите кнопку **Установить**.

Этим подтверждается выбор рисунка.

→ Появляется экран редактирования рисунков.

Рисунки оформления

1 Нажмите кнопку .



→ Появляется список рисунков оформления.

2 На верхних вкладках экрана выберите требуемую форму оформления.

Нажмите кнопку, соответствующую требуемой форме оформления.

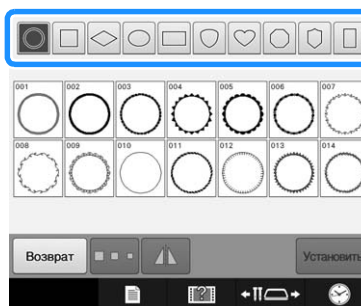

→ В нижней половине экрана появляются рисунки оформлений, которые можно использовать.

3 Выберите рисунок оформления.

Нажмите кнопку, соответствующую требуемому рисунку.

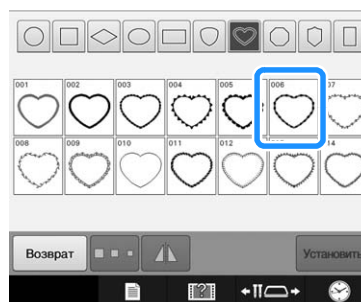

→ Выбранный рисунок появляется в области отображения рисунков.

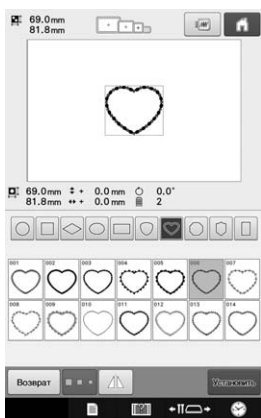

- Если рисунок выбран ошибочно или требуется выбрать другой рисунок, нажмите кнопку, соответствующую требуемому рисунку.

4 Нажмите кнопку **Установить**.

Этим подтверждается выбор рисунка.
→ Появляется экран редактирования рисунков.

Основные строчки для вышивания/рисунки для обметывания больших петель

Можно выбрать основные строчки для вышивания и рисунки для обметывания больших петель.

1 Нажмите кнопку

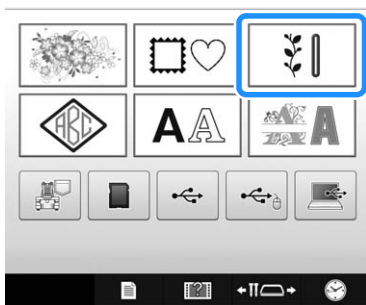

→ Отображается список категорий рисунков.

2 Выберите категорию рисунка.

Нажмите кнопку, соответствующую нужной категории рисунков.



→ Появляется список рисунков выбранной категории.

3 Выберите рисунок.

Нажмите кнопку, соответствующую требуемому рисунку.

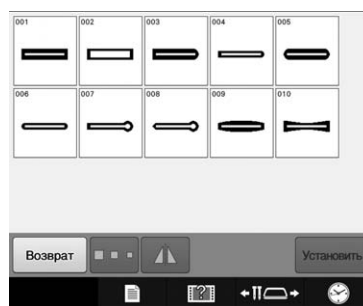

→ Выбранный рисунок появляется в области отображения рисунков.

4 При необходимости отредактируйте рисунок.

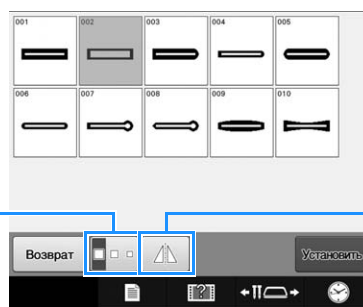

- ① Можно выбрать рисунки для обметывания больших петель, имеющие большой, средний и малый размер.
- ② Нажмите эту кнопку, чтобы получить зеркальное отображение рисунка.

5 Нажмите кнопку **Установить**.

Этим подтверждается выбор рисунка.
→ Появляется экран редактирования рисунков.

Композиции монограмм и оформления

Композиции монограмм можно создать путем комбинирования двух или трех букв. Для композиций этого типа имеются также рисунки оформления.

1 Нажмите кнопку

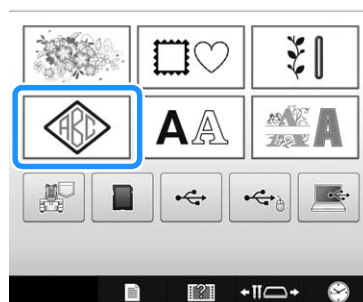

→ Появляется экран выбора композиции.

2 Выберите стиль монограммы.

Нажмите кнопку выбранного стиля написания букв.

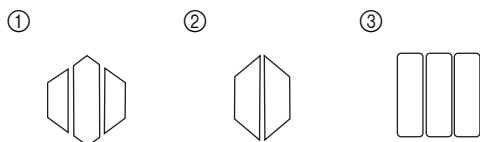
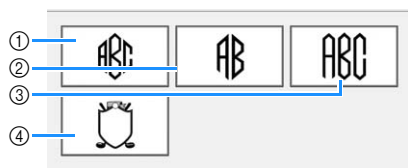

→ Появляется экран ввода текста.

- Если выбрать ④, появляется список рисунков оформления. При создании рисунка путем комбинирования букв и оформления не имеет значения, какой элемент (буквы или оформление) выбирается первым. Вышивание производится в том же порядке, в котором выбираются элементы монограммы. В этом примере мы выберем сначала буквы.

3 Выберите знаки.

Нажмите на вкладку, соответствующую нужному написанию букв, а затем на вкладке нажмите кнопку с нужной буквой.

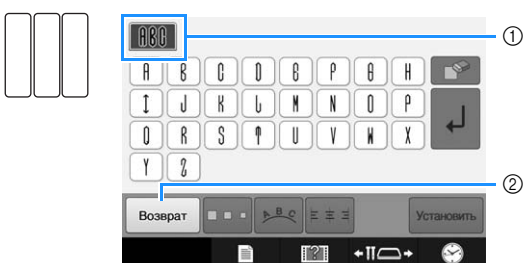

- * Поскольку в нашем примере форма букв одинаковая, выбрать различные вкладки не требуется. На этом экране выберите три буквы.

- 1 Вкладки
- 2 Для изменения шрифта нажмите кнопку , чтобы вернуться к экрану выбора композиции.

→ Выбранные символы появляются в области предварительного просмотра текста и в области отображения рисунка.

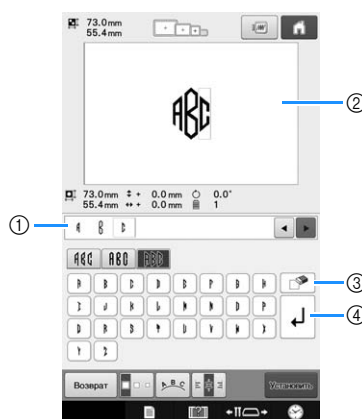

- 1 Область предварительного просмотра текста
- 2 Область отображения рисунков
- 3 Если символ выбран ошибочно или требуется выбрать другой символ, нажмите кнопку для удаления последнего выбранного символа, а затем — кнопку, соответствующую нужному символу.
- 4 Кнопка перевода строки

Напоминание

- Для каждого стиля имеется предварительно заданное число букв в монограмме, но можно ввести и большее число букв. Если выбрано слишком много букв, нажмите кнопку для удаления лишних букв.
- При желании можно выбрать несколько букв, которые будут использоваться как любой другой буквенный/символьный рисунок без создания монограммы.

4 При необходимости отредактируйте символы.

- Подробнее о редактировании символов см. в разделе "Буквы алфавита", с. 130.



- 1 Эта кнопка служит для изменения размера символов.
- 2 Эта кнопка служит для изменения расположения текста.
- 3 Эта кнопка служит для изменения выравнивания текста.

■ Изменение размера рисунка

После выбора первого символа нажатием кнопки



 выберите требуемый размер шрифта.

- Следующий выбранный символ будет иметь новый размер.
- Размер всех введенных символов после того, как они будут скомбинированы, изменить нельзя. (Размер всего рисунка в целом можно изменить с экрана редактирования рисунков.)

■ Выбор символа

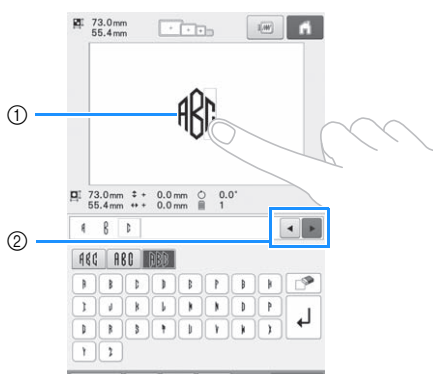
Символ можно выбрать в области предварительного просмотра текста или в области отображения рисунка.



- 1 Выберите символ напрямую.
- 2 Нажмите  и , чтобы переместить курсор и выбрать символ.

5 Нажмите кнопку .

Этим подтверждается выбор символов.

→ Появляется экран редактирования рисунков. Теперь скомбинируем буквы с обрамлением.

6 Нажмите кнопку .



→ Появляется экран выбора типа рисунка.

7 Нажмите кнопку .

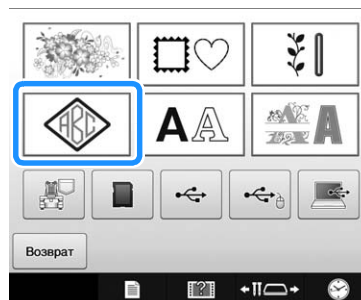

→ Появляется экран выбора композиции.

8 Нажмите кнопку .



→ Появляется список рисунков обрамления.

9 Выберите рисунок.

Нажмите кнопку, соответствующую требуемому рисунку.

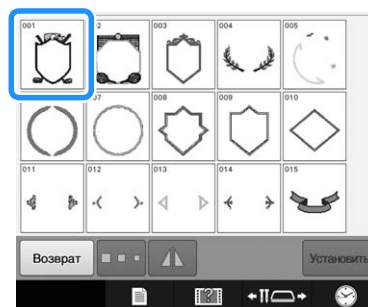

→ Выбранный рисунок обрамления появляется в области отображения рисунков.

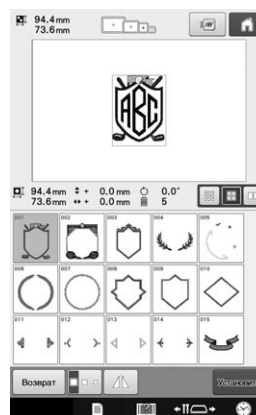

- Если рисунок выбран ошибочно или требуется выбрать другой рисунок, нажмите кнопку, соответствующую требуемому рисунку обрамления.



10 Нажмите кнопку **Установить**.

Этим подтверждается выбор оформления.
→ Появляется экран редактирования рисунков.

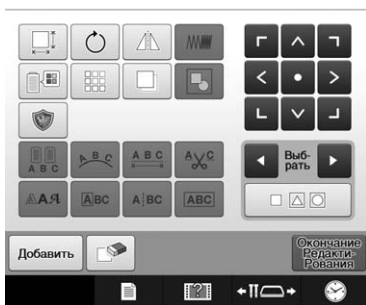

Напоминание

- Из-за формы и размера некоторых рисунков оформления их нельзя использовать со стилем **□□□**.
- Рисунки оформления — это просто определенный вид используемых рисунков. В комбинации можно использовать не только рисунки трехбуквенных монограмм, но и другие буквенные рисунки.

Буквы алфавита

Можно выбрать один из 37 встроенных шрифтов.

Пример: Введено "Lucky Color".

1 Нажмите кнопку **AA**.

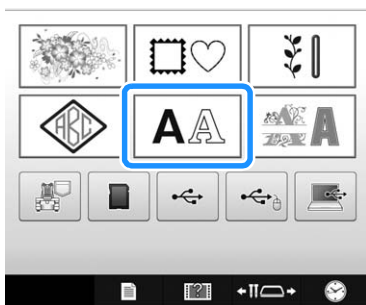

→ Появляется экран выбора шрифта.

2 Выберите шрифт.

Нажмите кнопку, соответствующую требуемому шрифту.

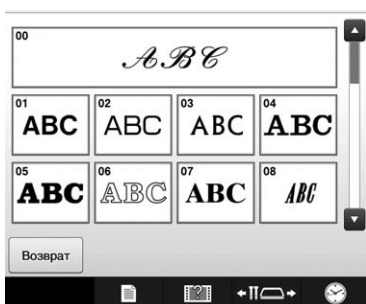

- Для отображения других экранных страниц используйте кнопку **▲** или **▼**.
- Появляется экран ввода текста.

3 Если кнопка с символом, который вы хотели бы выбрать, не отображается, нажмите на закладку с требуемым набором символов.

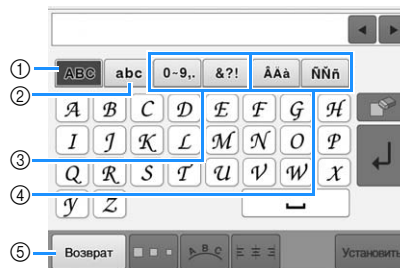

- 1 Прописные (заглавные) буквы
- 2 Строчные буквы
- 3 Цифры/знаки препинания
- 4 Символы с ударением
- 5 Эта кнопка служит для изменения шрифта.

→ Появляется экран ввода текста, соответствующий символам, изображенным на выбранной закладке.

- Для изменения шрифта нажмите кнопку **Возврат**, чтобы вернуться к экрану выбора шрифта.

4 Введите "L".

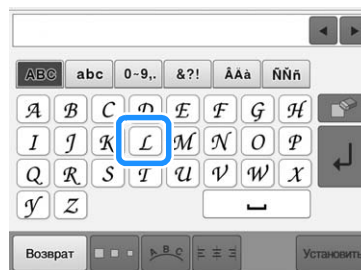

→ Выбранные символы появляются в области предварительного просмотра текста и в области отображения рисунка.

- 5** Когда введен первый символ, нажмите кнопку  для изменения размера символа.

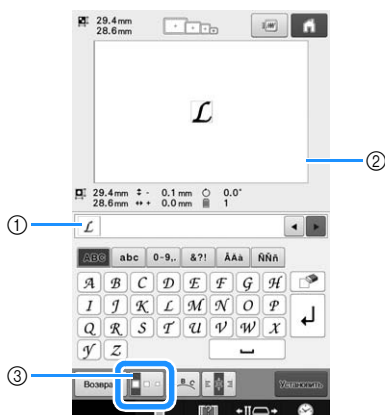







- ① Область предварительного просмотра текста
- ② Область отображения рисунков
- ③ Эта кнопка служит для изменения размера.

- Следующий выбранный символ будет иметь новый размер.
- Размер всех введенных символов после того, как они будут скомбинированы, изменить нельзя. (Размер всего рисунка в целом можно изменить с экрана редактирования рисунков.)





Примечание

- Размер шести малых шрифтов  ABCDE  ABCDE  ABCDE и  ABCDE  ABCDE  ABCDEFGH изменить нельзя. Все эти мелкие шрифты показаны на странице 4/4 экрана выбора шрифта.

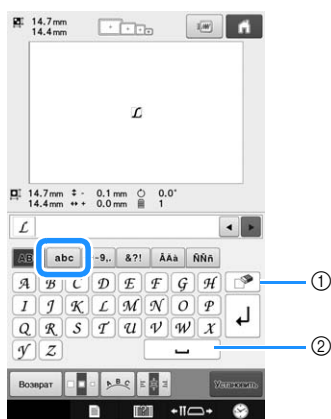
- 6** Нажмите  и введите “ucky”.



- ① Если символ выбран ошибочно или требуется выбрать другой символ, нажмите кнопку  для удаления последнего выбранного символа, а затем кнопку, соответствующую новому символу. При каждом нажатии кнопки  удаляется последний символ в тексте.
- ② Нажмите кнопку  для ввода пробела.

- 7** Нажмите кнопку  для перехода на новую строку.



- 8** Нажмите  и введите “С”.



- 9** Нажмите  и введите “olor”.



- 10** Даже после ввода текста символы можно выбрать и редактировать (изменить размер и т. п.).

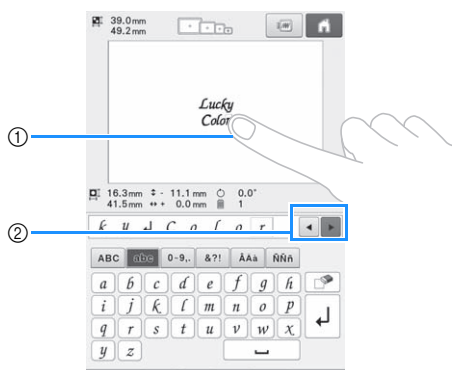

- ① Выберите символ напрямую.
- ② Нажмите и , чтобы переместить курсор и выбрать символ.

- 11** После ввода всего требуемого текста нажмите кнопку .

Этим подтверждается выбор рисунка.

→ Появляется экран редактирования рисунка.



Напоминание

- Для текста установлен черный цвет. Инструкции по изменению цвета см. в разделах “Задание многоцветного текста”, с. 156 и “Изменение цветов рисунка”, с. 157.

■ Изменение расположения текста

Нажмите кнопку для перехода к показанному ниже экрану. Нажмите кнопку, соответствующую требуемому расположению текста.

После выбора требуемого расположения текста нажмите кнопку для возврата к экрану ввода текста.



- Расположение текста по прямой линии.
- Расположение текста по внешней стороне кривой линии большого радиуса.
- Расположение текста по внутренней стороне кривой линии большого радиуса.
- Расположение текста по наклонной линии.
- Расположение текста по внешней стороне кривой линии малого радиуса.
- Расположение текста по внутренней стороне кривой линии малого радиуса.
- Если текст располагается по кривой линии, то при каждом нажатии этой кнопки происходит уменьшение изгиба этой кривой (она становится более плоской, т. е. радиус ее изгиба увеличивается).
- Если текст располагается по кривой линии, то при каждом нажатии этой кнопки происходит увеличение изгиба этой кривой (она становится более изогнутой, т. е. радиус ее изгиба уменьшается).



- Если выбрать расположение текста с использованием одной из опций на этом экране, то можно ввести еще большее количество символов.



Напоминание

- Если текст содержит перевод строки, изменение расположения текста применяется только к строке, на которой находится выбранный символ.

■ Изменение выравнивания текста

Нажмите кнопку  для изменения выравнивания текста. Продолжайте нажимать кнопку  до тех пор, пока не будет выбрано требуемое выравнивание текста.

Если кнопка имеет вид , текст выравнивается по левому краю.

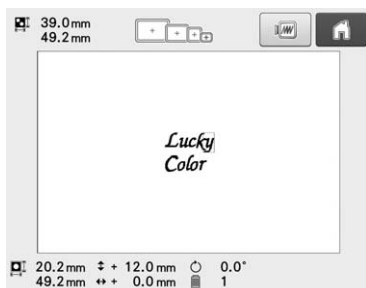

Если кнопка имеет вид , текст выравнивается по центру.

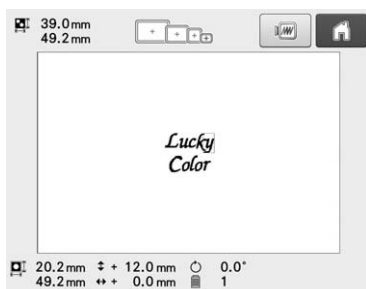

Если кнопка имеет вид , текст выравнивается по правому краю.

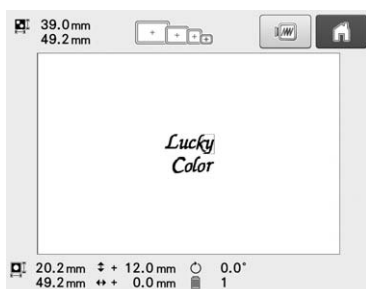

Декоративные буквы алфавита

1 Нажмите кнопку .

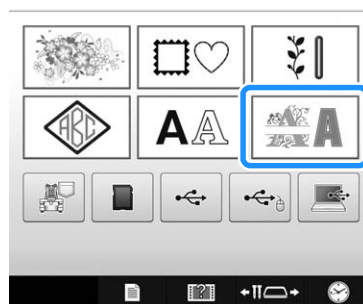

→ Появляется список декоративных букв алфавита.

2 Выберите категорию декоративных букв алфавита.

Нажмите кнопку, соответствующую нужной категории.

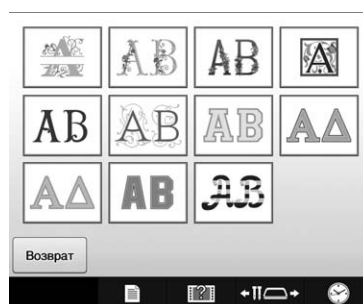

→ Появляется список рисунков в выбранной категории.

3 Выбор рисунка вышивки.

Нажмите кнопку, соответствующую требуемому рисунку.

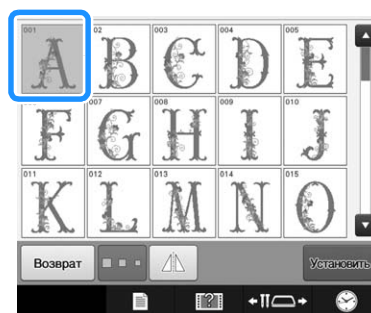

→ Выбранный рисунок появляется в области отображения рисунков.

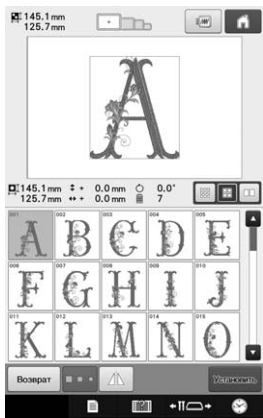

- Если рисунок выбран ошибочно или требуется выбрать другой рисунок, нажмите кнопку, соответствующую требуемому рисунку.

4 При необходимости отредактируйте рисунок.

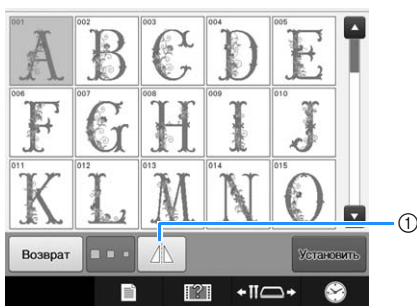

- ① Нажмите эту кнопку, чтобы получить горизонтальное зеркальное отображение рисунка.

5 Нажмите кнопку **Установить**.

- Этим подтверждается выбор рисунка.
→ Появляется экран редактирования рисунков.

■ Буквы-аппликации

1 Нажмите кнопку **ABC**.



- Появляется список декоративных букв алфавита.

2 Нажмите **AB**.



- Появляется список букв-аппликаций.

3 Выбор рисунка вышивки.

- Нажмите кнопку, соответствующую требуемому рисунку.

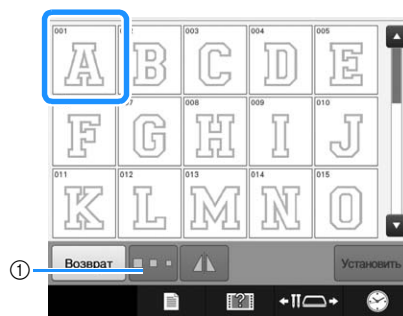

- ① Эта кнопка служит для изменения размера символов.

- Выбранный рисунок появляется в области отображения рисунков.

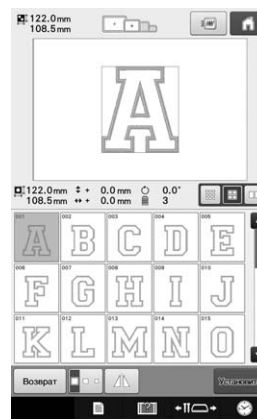

- Если рисунок выбран ошибочно или требуется выбрать другой рисунок, нажмите кнопку, соответствующую требуемому рисунку.

4 Нажмите **Установить**.

- Этим подтверждается выбор рисунка.
→ Появляется экран редактирования рисунков.

Напоминание

- Подробную информацию о вышивании аппликаций см. в разделе “Вышивание рисунков аппликаций”, с. 191.

Сохранение рисунков вышивки в памяти машины

Настроенные рисунки вышивания, которые предполагается часто использовать, можно сохранить. Это, например, ваше имя, рисунки, которые перевернуты, рисунки, размер которых изменен, рисунки, в которых была изменена позиция вышивания и т. д. В памяти машины можно сохранить рисунки, размер которых в общей сложности составляет около 10 МБ.



Примечание

- Не выключайте питание во время отображения экрана “Сохранение...”. Это приведет к потере сохраняемого рисунка.



Напоминание

- Сохранение рисунка в памяти машины может занять несколько секунд.
- Информацию об извлечении сохраненного рисунка см. на с. 137.

- 1 Нажмите кнопку , когда на экране настроек вышивания отображается рисунок, который требуется сохранить.

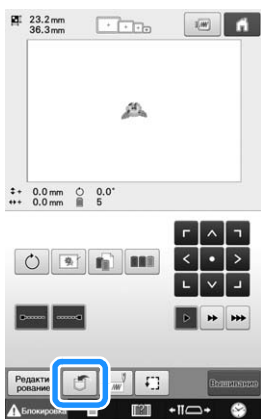

- 2 Нажмите кнопку .

* Нажмите кнопку  для возврата к первоначальному экрану без сохранения данных.

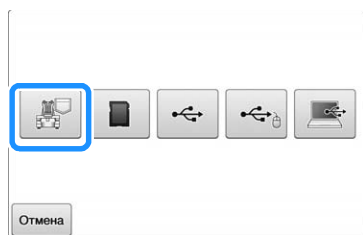

→ Отображается экран “Сохранение...”. После сохранения рисунка автоматически происходит возврат к первоначальному экрану.

Если память переполнена

Если отображается следующий экран, это означает, что либо было сохранено максимальное число рисунков, либо размер сохраняемого рисунка слишком велик, и машина его сохранить не может. Нажмите кнопку  и удалите ранее сохраненный рисунок, после чего можно будет сохранить текущий рисунок. См. раздел “Извлечение рисунков из памяти машины”, с. 137.

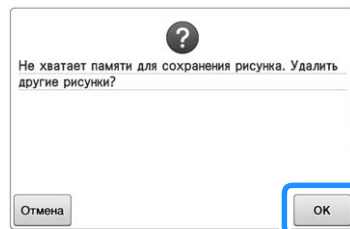

Сохранение рисунков вышивки на USB-носитель/карту памяти SD

Для передачи рисунков вышивания с машины на USB-носитель подключите USB-носитель к USB-порту машины; для передачи рисунков вышивания с машины на карту памяти SD вставьте карту памяти SD в гнездо для карты памяти SD.



Напоминание

- USB-носители можно приобрести в магазине, однако некоторые USB-носители могут быть несовместимы с данной машиной. Для получения более подробной информации посетите наш веб-сайт (<http://s.brother/cpbac>).
- В зависимости от типа используемого USB-носителя подключите USB-устройство напрямую к USB-порту машины или вставьте в USB-порт машины устройство чтения/записи USB-носителей.
- USB-носитель/SD-карту можно подключать и отключать в любое время.

- 1 Нажмите кнопку , когда на экране настроек вышивания отображается рисунок, который требуется сохранить.

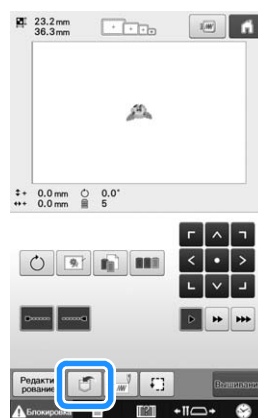

- 2** Подключите USB-устройство (карту памяти SD) к USB-порту (в гнездо для карты памяти SD) на машине.

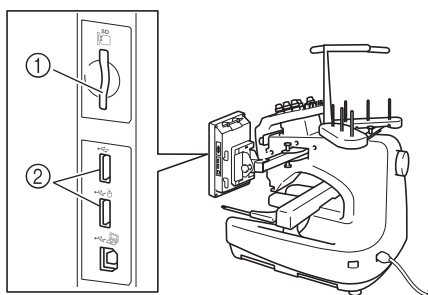

- ① Гнездо для карты памяти SD
② USB-порты

Примечание

- Не подключайте к USB-порту ничего, кроме USB-носителей. В противном случае USB-порт может быть поврежден.
- Не допускайте попадания посторонних предметов в гнездо для карты памяти SD. В противном случае возможно повреждение гнезда для карты памяти SD.

- 3** Нажмите , или .

- * Нажмите кнопку **Отмена** для возврата к первоначальному экрану без сохранения данных.

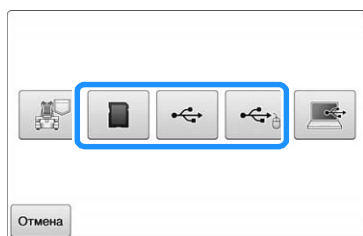

→ Отображается экран “Сохранение...”. После сохранения рисунка автоматически происходит возврат к первоначальному экрану.

Примечание

- Не вставляйте и не извлекайте USB-носитель/карту памяти SD, пока отображается экран “Сохранение...”. Это приведет к потере части сохраняемого рисунка или всего рисунка.

Сохранение рисунков вышивки на компьютере

С помощью прилагаемого кабеля USB можно подключать вышивальную машину к компьютеру, что позволяет временно извлекать рисунки вышивания из памяти и сохранить их в папке “Съемный диск” на компьютере. В папке “Съемный диск” можно сохранить рисунки общим размером около 5 МБ, но сохраненные рисунки вышивки удаляются при выключении машины.

Информацию по компьютерам и операционным системам см. в разделе “Подключение машины к компьютеру”, с. 123.

Примечание

- Не выключайте питание во время отображения экрана “Сохранение...”. Это приведет к потере сохраняемого рисунка.

- 1** Подключите USB-кабель к соответствующим USB-портам на компьютере и на машине.

- * USB-кабель можно подключать к USB-портам компьютера и вышивальной машины независимо от того, включены они или нет.

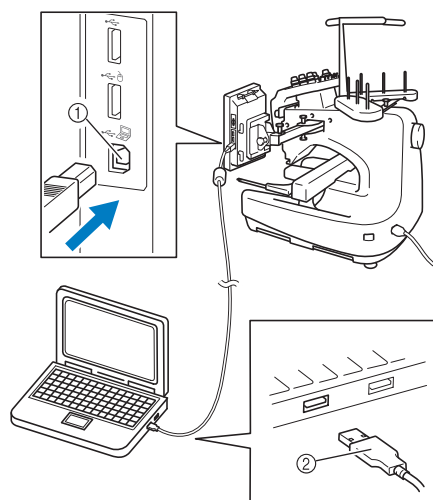

- ① USB-порт для компьютера
② Разъем USB-кабеля

→ Значок “Съемный диск” отображается в окне “Компьютер (Мой компьютер)” на компьютере.

Примечание

- Разъемы USB-кабеля можно вставлять в порт в строго определенном положении. Если соединитель не вставляется в разъем, не прилагайте чрезмерных усилий, чтобы вставить его. Проверьте ориентацию соединителя.
- Подробную информацию о расположении USB-порта на компьютере (или на USB-концентраторе) см. в руководстве по эксплуатации соответствующего оборудования.

- 2 Включите компьютер и выберите “Компьютер (Мой компьютер)”.
- 3 Нажмите кнопку , когда на экране настроек вышивки отображается рисунок, который требуется сохранить.

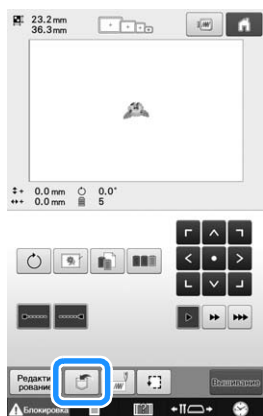

- 4 Нажмите кнопку .

* Нажмите кнопку **Отмена** для возврата к первоначальному экрану без сохранения данных.

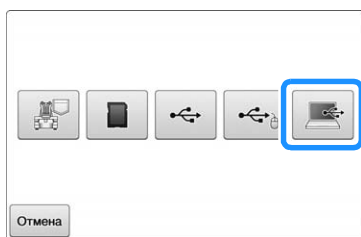

→ Рисунок будет временно сохранен в папке “Съемный диск” в окне “Компьютер (Мой компьютер)”.

- 5 Выберите файл рисунка вышивания с расширением .rhc в папке “Съемный диск” и скопируйте его на компьютер.

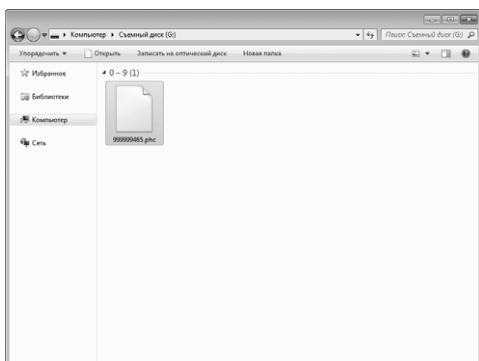

Извлечение рисунков из памяти машины

- 1 Нажмите кнопку .



→ На машине отображаются рисунки, которые в настоящее время сохранены в памяти.

- 2 Нажмите кнопку рисунка, который необходимо извлечь.



- 3 Нажмите кнопку **Установить**.

* Нажмите кнопку , чтобы удалить рисунок вышивки.

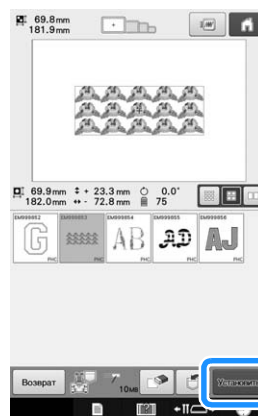

→ Отображается экран вышивки.

Извлечение данных с USB-носителя/карты памяти SD

Можно вызывать определенный рисунок вышивания либо напрямую с USB-носителя/SD-карты, либо из папки на USB-носителе/SD-карте. Если рисунок находится в папке, проверьте каждую папку, чтобы найти требуемый рисунок.



Примечание

- Скорость обработки может отличаться в зависимости от количества данных.

- 1 Подключите USB-устройство (карту памяти SD) к USB-порту (в гнездо для карты памяти SD) на машине.

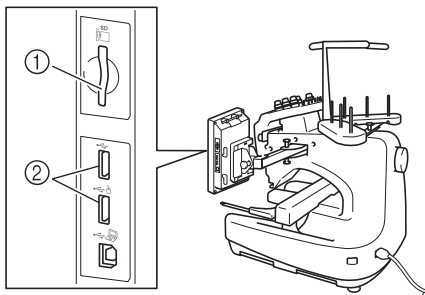

- 1 Гнездо для карты памяти SD
- 2 USB-порты

- 2 Нажмите , или .

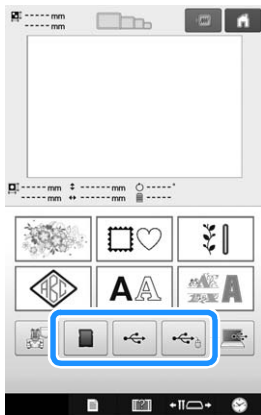

→ Отображаются рисунки вышивания и папка, находящиеся в верхней папке.

- 3 Если на USB-носителе/карте памяти SD есть подпапка для сортировки двух и более рисунков строчек, нажмите кнопку , при этом отобразится рисунок вышивания, сохраненный в подпапке.

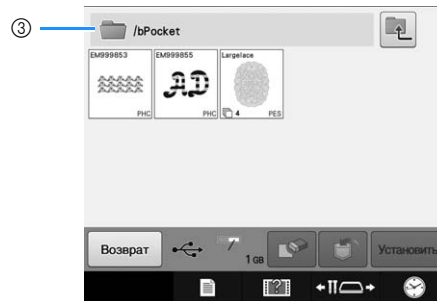
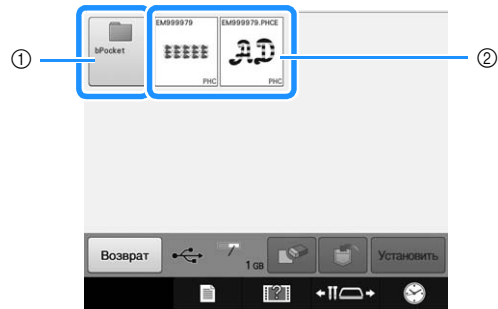

- 1 Имя папки
- 2 Рисунки вышивания на USB-носителе/карте памяти SD
- 3 Путь
 - * Путь указывает текущую папку в начале списка.
 - * Отображаются рисунки вышивания и подпапки внутри папки.
 - * Для возврата к предыдущей папке нажмите кнопку .
 - * Для создания папок используйте компьютер. Создавать папки на машине невозможно.

- 4 Нажмите кнопку рисунка, который необходимо извлечь.

- * Нажмите кнопку для возврата к первоначальному экрану.

5 Нажмите кнопку  .

* Нажмите кнопку  , чтобы удалить рисунки с USB-носителя/карты памяти SD.

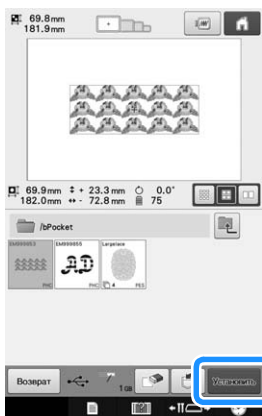

→ Отображается экран редактирования вышивки.

Извлечение данных с компьютера

Список поддерживаемых операционных систем см. в разделе “Подключение машины к компьютеру”, с. 123.

1 Подключите USB-кабель к соответствующим USB-портам на компьютере и на машине. (См. “Сохранение рисунков вышивки на компьютере”, с. 136.)

2 На компьютере откройте окно “Компьютер (Мой компьютер)”, а затем перейдите в папку “Съемный диск”.

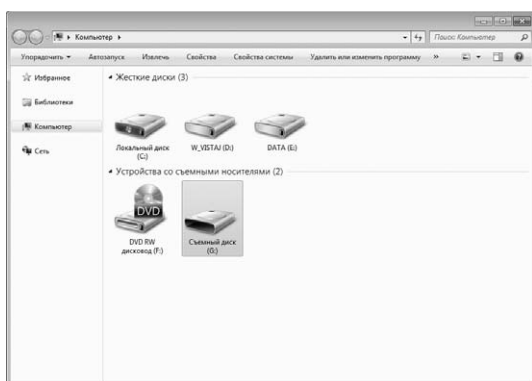

3 Переместите/скопируйте данные рисунка в папку “Съемный диск”.

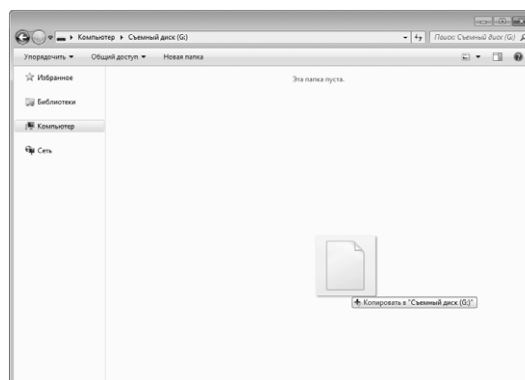

→ Данные рисунков, помещенные в папку “Съемный диск”, записываются на машину.

Примечание

- Во время записи данных не отсоединяйте USB-кабель.
- Не создавайте папки внутри папки “Съемный диск”. Поскольку папки не отображаются, данные рисунков внутри папок извлечь невозможно.

4 Нажмите кнопку  .



→ Рисунки на компьютере отображаются на экране выбора.

5 Нажмите кнопку с изображением рисунка, который необходимо извлечь.



6 Нажмите кнопку .

- * Нажмите кнопку , чтобы удалить рисунки с компьютера.

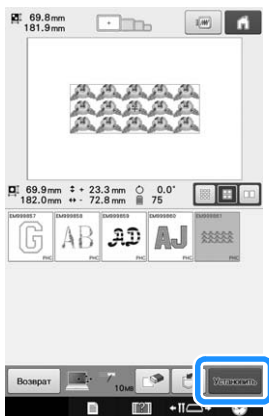

→ Отображается экран редактирования вышивки.

■ Для рисунков размером более 200 мм (В) × 300 мм (Ш)

Если выбрать рисунок, имеющий размер более 200 мм (В) × 300 мм (Ш), появляется следующее сообщение:

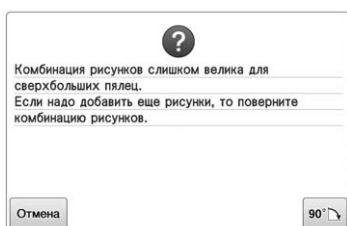

Перед открытием рисунка нажмите кнопку , чтобы повернуть рисунок на 90°.

Если размер рисунка превышает 200 мм (В) × 300 мм (Ш) даже после его поворота на 90°, появляется следующее сообщение:



Нажмите кнопку  для возврата к экрану списка рисунков.

Напоминание

- Выполняйте эту операцию, когда выбран рисунок размером более 200 мм (В) × 300 мм (Ш) независимо от того, сохранен ли он на карте SD, на USB-носителе или на компьютере.

■ Если требуемый рисунок не удается вызвать

При извлечении данных рисунка из памяти компьютера данные не берутся непосредственно из компьютера. Вместо этого, данные рисунка временно записываются в память машины, а затем уже используются для вышивания. В папке “Съемный диск” можно сохранить рисунки вышивания общим размером 10 МБ. Если этот размер превышен, вызов рисунков будет невозможен.

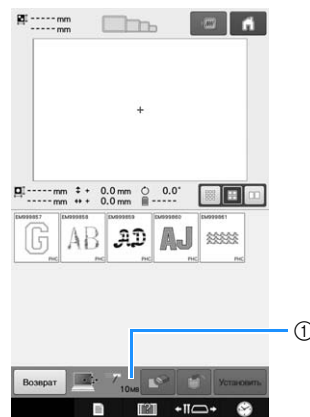

- ① В этом поле указывается объем свободного пространства в USB-области машины. Если добавить данные рисунка, размер которых не превышает указанного значения, тогда их можно будет извлечь для вышивания (они временно записываются).

Для обеспечения возможности извлечения из памяти компьютера данных, размер которых превышает указанное значение, необходимо удалить записанные в текущий момент данные рисунков, а затем добавить в эту папку данные требуемого рисунка.

1 Удалите все ненужные рисунки из папки “Съемный диск” на компьютере.

Выберите данные рисунка и перенесите их в другую папку или в корзину или щелкните по нему правой кнопкой мыши и в появившемся меню выберите пункт “удалить”.

2 Поместите рисунок, который нужно использовать, в папку “Съемный диск”.

→ После записи данных рисунка в память вышивальной машины на экране появляется кнопка, соответствующая этому рисунку.

3 Если требуемый рисунок по-прежнему не удается записать, повторите пункты 1 и 2.

Сохранение рисунков вышивания с одного носителя для хранения данных на другой

Рисунки вышивания, сохраненные в памяти машины, на USB-носителе, на карте памяти SD или на компьютере, можно переносить между этими носителями.

- 1 На домашнем экране нажмите кнопку, соответствующую устройству, с которого нужно вызвать/получить данные.

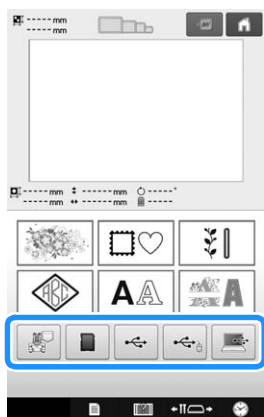

- 2 Нажмите кнопку рисунка, который необходимо сохранить.



- 3 Нажмите кнопку .



- 4 Выберите память, в которую нужно сохранить рисунок.



→ Рисунок вышивания сохранен.



Примечание

- При сохранении рисунка вышивания на USB-носитель/карту памяти SD, рисунок сохраняется в папке "bPocket".

Передача рисунков вышивания с компьютера на вышивальную машину (функция “Link” (Связь))

Данная машина поддерживает функцию “Link” (Связь). Эта функция предназначена для отправки с компьютера на вышивальные машины рисунков вышивания, отредактированных в программе для редактирования вышивок, поддерживающей функцию “Link” (Связь) (например, в PE-DESIGN NEXT или более поздней версии). На вышивальную машину можно передать до 100 рисунков вышивания, причем состояние вышивания для этих рисунков можно просматривать на мониторе компьютера. Для подключения вышивальной машины используйте прилагаемый кабель USB.

Операции, выполняемые при помощи функции “Link” (Связь)

■ Передача нескольких рисунков вышивания на подключенные вышивальные машины

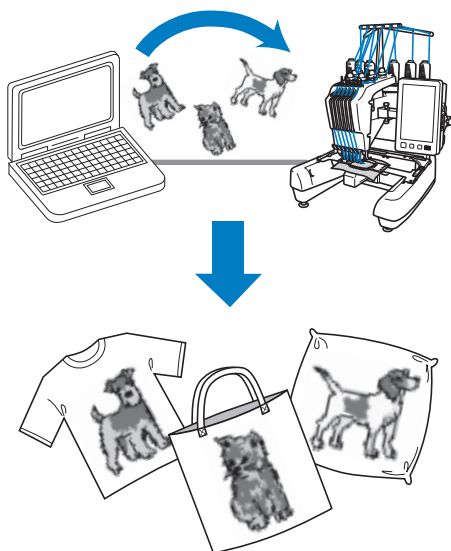

■ Проверка состояния вышивания на вышивальной машине (для данной модели) на дисплее компьютера

(Пример подключения нескольких машин)

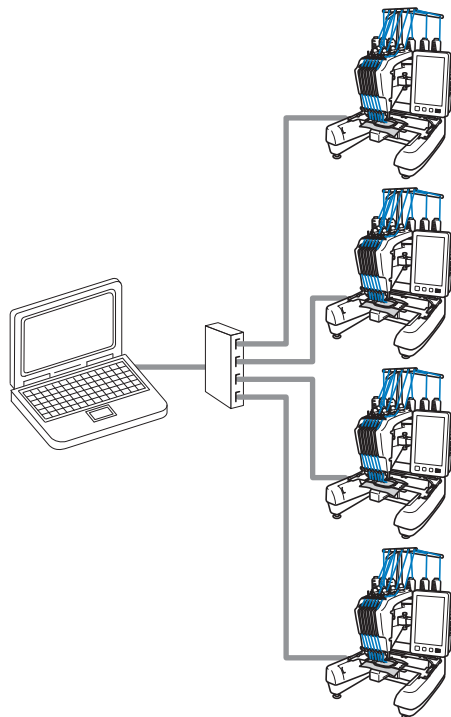

Напоминание

- При подключении к компьютеру нескольких вышивальных машин используйте стандартный USB-хаб (концентратор). Обратите внимание, что рекомендуется использовать USB-хаб с автономным питанием. Не используйте удлинительные кабели USB или удлинительные активные кабели. Инструкции по использованию USB-хаба см. в руководстве пользователя.



Вышивание с использованием функции “Link” (Связь)

Сначала в программе редактирования вышивок создайте рисунок вышивания, который нужно передать на вышивальную машину.



Примечание

- Функцию “Link” (Связь) можно использовать для вышивания данных вышивания в формате PES (.pes) и PEN (.pen).
- Функцию “Link” (Связь) нельзя использовать для работы с большими (разделенными) рисунками вышивки.
- Установите на вышивальной машине пальцы, соответствующие размеру передаваемого рисунка.

1 Нажмите кнопку , затем нажмите  и , чтобы перейти на страницу 5 экрана настроек.

2 Нажмите кнопку , чтобы включить функцию “Link” (Связь).



→ Когда появится следующее сообщение, нажмите кнопку .

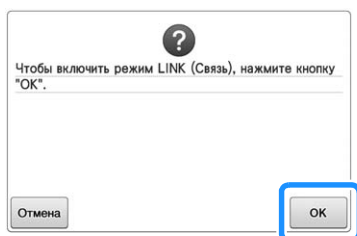

3 Выключите машину.

4 Подключите вышивальную машину при помощи прилагаемого кабеля USB.

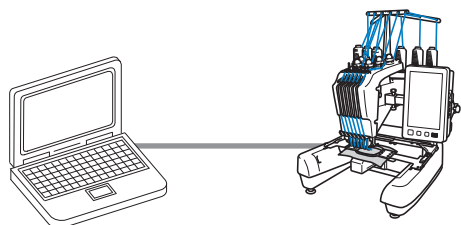

5 Включение машины.

6 Откройте на компьютере программу редактирования вышивок, поддерживающую функцию “Link” (Связь) (например, PE-DESIGN NEXT или более поздней версии), и отправьте рисунок вышивания на вышивальную машину в режиме Link (Связь).

7 Когда появится следующее сообщение, нажмите кнопку .

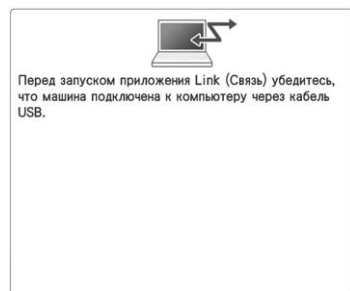
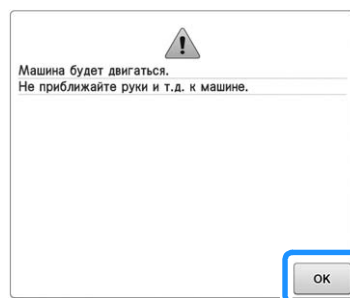

→ Во время выполнения соединения с компьютером на ЖК-дисплее машины отображается соответствующее сообщение.

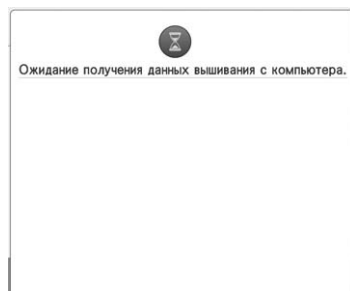



Примечание

- Подробные сведения об использовании программы редактирования вышивок см. в руководстве пользователя, прилагаемом к ней.



- * Показанное диалоговое окно "Link" (Связь) относится к программе PE-DESIGN NEXT.
- Если появляется следующее сообщение об ошибке, это значит, что тип установленных пялец не подходит для данного размера рисунка. Замените пяльцы на пяльцы, соответствующие размеру рисунка.

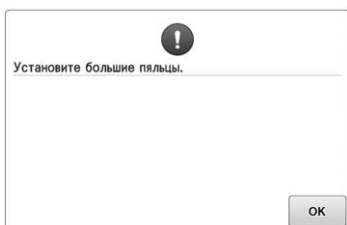

8

После того как машина откроет рисунок вышивания, открывается экран вышивания.

→ В области отображения рисунка показывается открытый рисунок вышивания со значком функции "Link" (Связь).

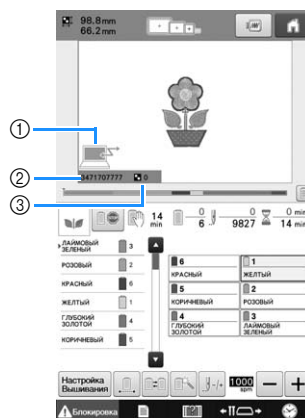

- ① Значок функции "Link" (Связь)
- ② 10-значный идентификатор машины
- ③ Номер рисунка в очереди

- Нажмите кнопку , чтобы удалить рисунок.



Напоминание

- Когда вышивальная машина подключена к компьютеру, состояние машины можно отобразить при помощи специальной функции в программе редактирования вышивок. Если одновременно подключено несколько вышивальных машин, состояние машины проверяется по 10-значному идентификатору, отображаемому на экране машины. На дисплее компьютера можно просмотреть следующую информацию:
 - Номер вышиваемого стежка и общее число стежков в рисунке
 - Информация об ошибках вышивания

9 Чтобы изменить настройки процедуры вышивания для открытого рисунка вышивания, нажмите кнопку .

- Когда появится следующее сообщение, нажмите кнопку . Нажмите кнопку , чтобы вернуться к экрану вышивки.



→ Появляется экран настроек процедуры вышивания.

10 После выбора нужных настроек нажмите кнопку для возврата к экрану вышивания.

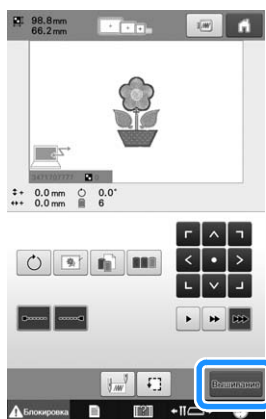

11 Нажмите экранную кнопку , а затем нажатием кнопки "Пуск/Стоп" начните вышивание.

→ По окончании вышивания появляется следующее сообщение.

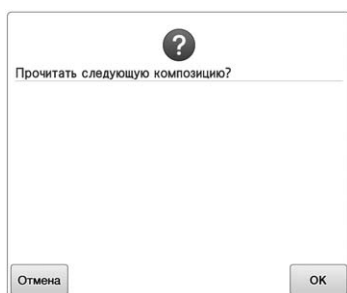

12 Чтобы открыть другой рисунок, переданный с компьютера, нажмите кнопку и затем повторите описанную процедуру, начиная с шага **8**, для продолжения вышивания.

Чтобы остановить вышивание или вышить тот же рисунок еще раз, нажмите кнопку .



Примечание

- Настройки экрана вышивания, выбранные на шаге **10**, сохраняются, даже если была нажата кнопка для продолжения после завершения вышивания.



Напоминание

- Если вышивальная машина была выключена во время вышивания, при ее следующем включении операцию можно продолжить.

Отключение функции "Link" (Связь)

1 Нажмите кнопку , затем нажмите и , чтобы перейти на страницу 5 экрана настроек.

2 Нажмите кнопку , чтобы отключить функцию "Link" (Связь).

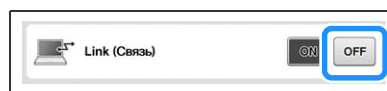

→ Когда появится следующее сообщение, нажмите кнопку .

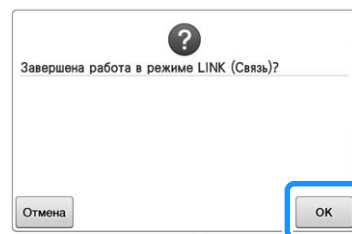

3 Выключите машину.

Редактирование рисунков вышивки (Экран редактирования рисунков)

Редактировать рисунки можно на экране редактирования рисунков и на экране настроек процедуры вышивания. Отдельные рисунки можно редактировать на экране редактирования рисунков, а комбинированные рисунки целиком — на экране настроек процедуры вышивания. Результаты редактирования рисунка можно просмотреть в области отображения рисунков.

Увеличение изображения рисунка на экране

Рисунок можно увеличить максимум в два раза.





- 1 Нажмите кнопку .

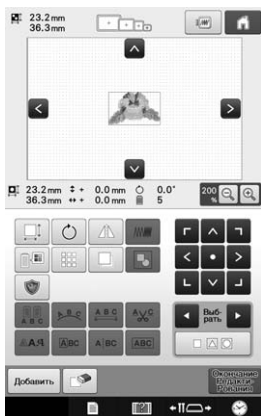

→ На экране показывается увеличенное изображение рисунка.

- 2 При каждом нажатии кнопки  масштаб увеличения переключается на 125%, 150% и 200%.



- Для просмотра скрытой части рисунка нажимайте кнопки , ,  и , расположенные в области отображения рисунка.

Напоминание

- Область отображения рисунка можно переместить, даже если вы нажали на пустую область.

- 3 Чтобы вернуться к обычному размеру рисунка, продолжайте нажимать  до тех пор, пока не будет получен масштаб 100%.

Комбинирование рисунков

Можно легко скомбинировать различные рисунки, например, рисунки вышивания, рисунки обрамления, встроенные буквы алфавита и рисунки, взятые с карт с данными для вышивания.

- 1 Нажмите .



→ Снова появляется экран выбора типа рисунка.

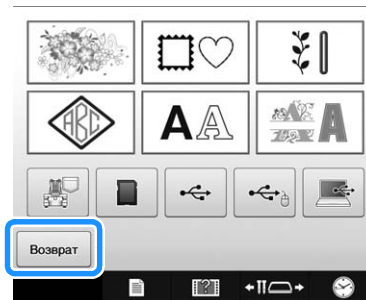

- Нажмите кнопку  на экране выбора типа рисунка, если работа с функцией комбинирования рисунков закончена. При этом открывается экран редактирования рисунка. Эта кнопка доступна только после того, как выбран рисунок.

2 Выберите рисунок вышивания.

Выберите рисунок, который требуется добавить, как описано на с. 124–140.

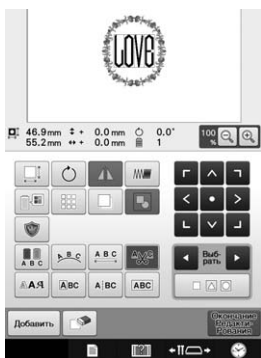

- После выбора очередной рисунок обычно располагается в центре области отображения рисунков.

3 Повторяйте пункты 1 и 2 до тех пор, пока не будут выбраны все рисунки, которые нужно скомбинировать.

Напоминание

- Размещение отдельных рисунков и другие операции редактирования можно выполнять на экране редактирования рисунков. Операции редактирования на экране редактирования рисунков можно выполнять аналогичным образом как тогда, когда отображается каждый отдельный рисунок, так и после того как будут выбраны все рисунки, которые требуется скомбинировать.

Выбор рисунка для редактирования

Если выбрано несколько рисунков, то можно выбрать отдельный рисунок, который будет редактироваться.

1 Нажмите кнопку ◀ или ▶.

Рисунок, который будет редактироваться, выделяется обрамлением красного цвета.

Продолжайте нажимать кнопки ◀ и ▶ до тех пор, пока обрамление красного цвета не появится вокруг рисунка, который требуется отредактировать.

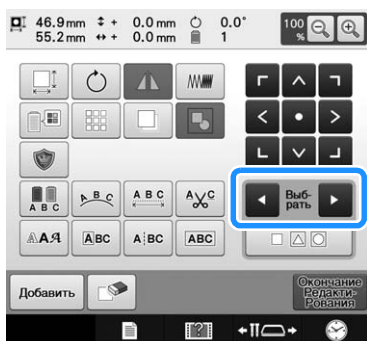

→ Рисунки выбираются в том порядке, в котором они добавлялись, либо в обратном порядке.

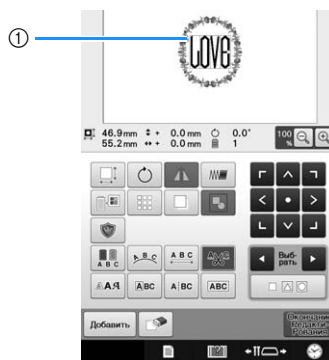

- 1 Красная рамка, указывающая рисунок, который будет редактироваться.

Напоминание

- Если на экране редактирования рисунков отображается несколько рисунков, то применяется следующая базовая процедура: 1. Выбор рисунка, который требуется редактировать 2. Редактирование этого рисунка.

■ Одновременное выделение нескольких рисунков

Можно редактировать сразу несколько рисунков (например, при перемещении скомбинированных рисунков, если они все выбраны).

1 Нажмите кнопку [Multi-Select Icon].

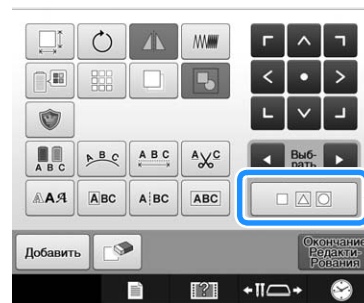

→ Появляется экран выбора нескольких рисунков.



- 2** Выберите несколько рисунков, проведя пальцем на экране замкнутую рамку вокруг требуемых рисунков.

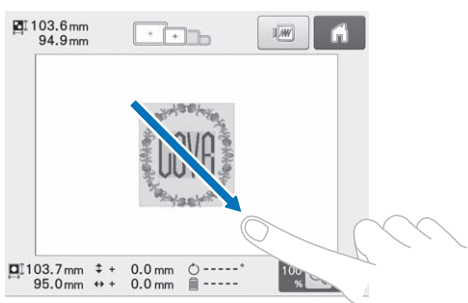

Напоминание

- На экране выбора нескольких рисунков можно выбрать (или отменить выбор) несколько рисунков. Нажмите или , чтобы проверить рисунки, которые вы хотите выбрать, и нажмите .

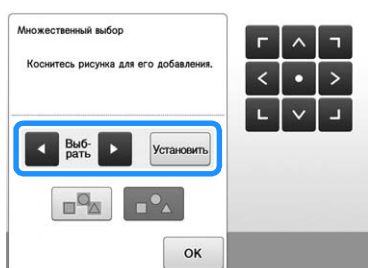

Вокруг выбранного рисунка появляется красная рамка.

- Нажмите , чтобы выбрать все рисунки в области отображения рисунков.
- Нажмите , чтобы отменить выделение всех выделенных рисунков.
- Рисунки также можно выделить, прикасаясь к ним на экране.
- Когда отображается экран выбора нескольких рисунков, рисунки можно перемещать при помощи кнопок .

- 3** Нажмите для возврата к экрану редактирования рисунков.

- Несколько выделенных рисунков выделяются красной рамкой.

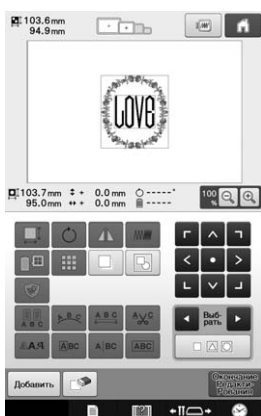

Группирование нескольких выбранных рисунков

Если несколько рисунков, выбранных в разделе "Одновременное выделение нескольких рисунков", с. 147, объединены в группу, их можно редактировать как один рисунок.

- 1** Нажмите кнопку , после чего ее вид изменится на .

→ Выделенные рисунки объединяются в группу (группируются).

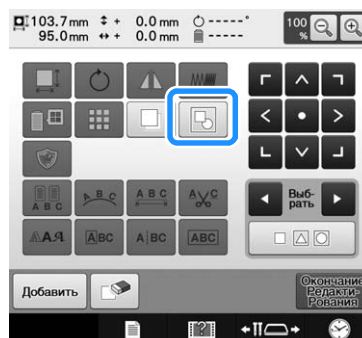

- При каждом нажатии этой кнопки настройка циклически включается и выключается.



Группировка для выбранной группы рисунков отменяется.



Отображаемые рисунки объединяются в группу.

Перемещение рисунка

Определите, где в пределах палец будет вышиваться рисунок. Если скомбинировано несколько рисунков, переместите каждый рисунок в то место, где он должен находиться.

- 1** Нажмите кнопку с изображением стрелки, соответствующей направлению, в котором требуется переместить рисунок.

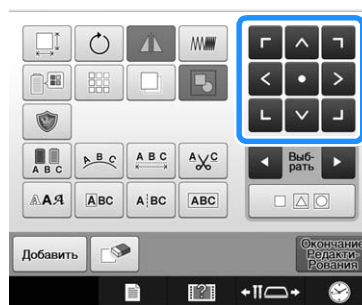

→ Рисунок перемещается в направлении стрелки, указанной на кнопке.

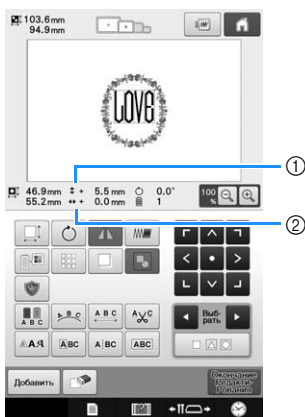

- ① Расстояние перемещения от центра по вертикали.
- ② Расстояние перемещения от центра по горизонтали.

Напоминание

- Если нужно сгруппировать комбинированные рисунки, см. раздел “Группирование нескольких выбранных рисунков”, с. 148.

- Для возврата рисунка в положение, в котором он находился до всех перемещений (центр пялец), нажмите кнопку .

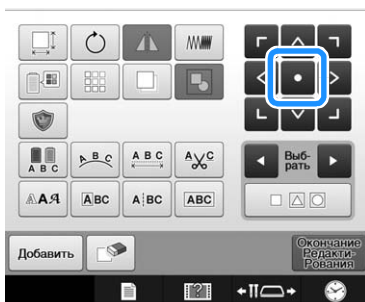

Также можно переместить рисунок с помощью функции перетаскивания. Если подключена USB-мышь, переместите мышь так, чтобы расположить курсор на требуемом рисунке, и выберите, а затем переместите рисунок, удерживая нажатой левую кнопку мыши. Рисунок также можно перетащить, выбрав его непосредственно на экране (прикоснувшись к нему пальцем или пером для сенсорного экрана).

Напоминание

- Рисунки можно также перемещать путем нажатия кнопок с изображениями стрелок на тех экранах, которые появляются при нажатии каких-либо других кнопок редактирования.
- Кнопки с изображениями стрелок на экране настроек процедуры вышивания используются для перемещения пялец в требуемую позицию вышивания.
- Рисунок можно также переместить в нужное местоположение, перетащив его движением пальца по экрану.

Зеркальное отображение рисунка по горизонтали

- 1 Нажмите кнопку , после чего ее вид изменится на .

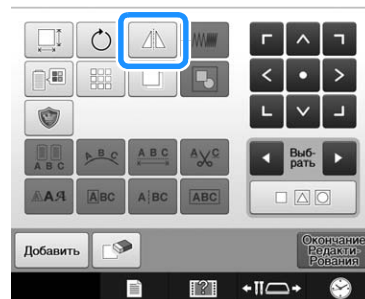

- Получается горизонтальное (относительно вертикальной оси) зеркальное отображение рисунка.
- При каждом нажатии этой кнопки настройка переключается из положения “включена” в положение “выключена” и наоборот.



Горизонтальное
зеркальное
отображение
выключено

Зеркальное
отображение по
горизонтали

Изменение размера рисунка (обычный режим изменения размера)

Размер рисунка можно увеличить или уменьшить в пределах от 90% до 120% от первоначального размера.

1 Нажмите кнопку .

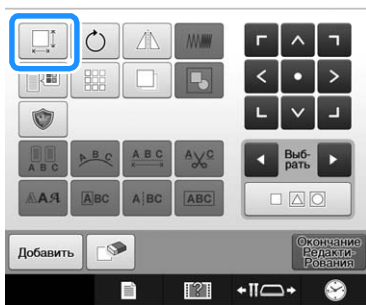



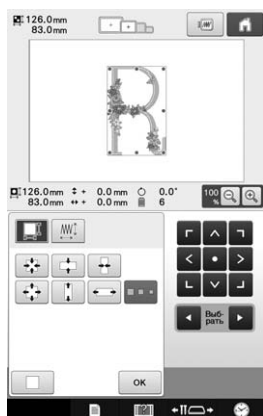

→ Появляется экран, показанный ниже.









- На экране появляется метка-манипулятор для поворота рисунка. Во время изменения размера рисунок можно повернуть. Подробную информацию о вращении рисунка см. в разделе “Установка угла поворота”, с. 91.





Пример: исходный угол поворота



-  Уменьшение размеров без изменения пропорций.
-  Уменьшение размера только по вертикали.
-  Уменьшение размера только по горизонтали.
-  Увеличение размеров без изменения пропорций.
-  Увеличение размера только по вертикали.

-  Увеличение размера только по горизонтали.
-  Обычный режим изменения размера
Увеличение/уменьшение без изменения количества стежков.
-  Режим пересчета стежков
Увеличение/уменьшение с сохранением плотности нитей.
-  Выделить рисунок, для которого нужно изменить размер.
-  Эти кнопки служат для перемещения рисунка в направлениях, указанных изображенными на них стрелками.
-  Эта кнопка служит для возврата рисунка к исходному размеру.
-  Кнопка для закрытия экрана.
-  Доступна только для буквенных/символьных рисунков. Эта кнопка служит для переключения размера буквенного/символьного рисунка.

2 Если не выделен пункт , нажмите .

Если выделен новый рисунок, выделяется пункт . Перейдите к пункту 3.

3 Используйте соответствующие кнопки для изменения размера рисунка.

При каждом нажатии одной из этих кнопок происходит плавное увеличение или уменьшение рисунка.

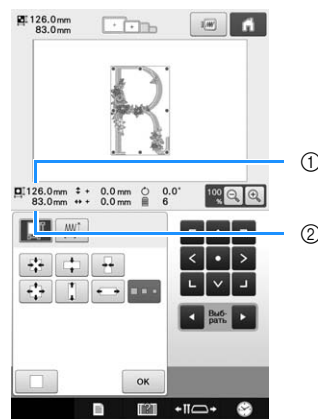

Размер рисунка отображается после нажатия кнопки, изменяющей этот размер.

① Размер по вертикали

② Размер по горизонтали

- Размер, до которого может быть увеличен рисунок, зависит от конкретного рисунка или символа.
- Некоторые рисунки или символы при повороте на 90 градусов можно увеличить еще больше.
- При повороте рисунка вертикальное и горизонтальное направления могут поменяться между собой.
- Чтобы восстановить исходный размер рисунка, нажмите кнопку .

- 4** При необходимости отрегулируйте положение рисунка с помощью кнопок со стрелками.

(Подробную информацию см. на с. 148.)

- 5** После выполнения требуемых изменений нажмите кнопку .

→ Снова появляется экран редактирования рисунков.

! ОСТОРОЖНО!

- После изменения размера рисунка проверьте значки пялец, которые могут использоваться, и используйте только те, которые указаны. При использовании каких-либо пялец, отличных от указанных, пяльцы могут ударить по прижимной лапке и привести к травме.

Изменение размера рисунка с сохранением требуемой плотности нитей (пересчет стежков)

На экране редактирования вышивки можно изменить размер рисунка, сохранив нужную плотность нитей.

При использовании этой функции рисунок будет увеличен или уменьшен с более высоким коэффициентом, чем при обычном изменении размера рисунка.

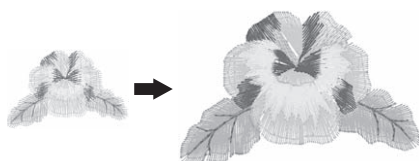



Примечание

- Чтобы проверить внешний вид вышивки перед началом шитья, выполните пробное вышивание на ненужном отрезке такой же ткани и с той же иглой и нитью.
- Эту функцию нельзя использовать при вышивании буквенных/символьных рисунков, рисунков обрамления, повторяющихся рисунков (бордюров) и рисунков для обметывания больших петель. Однако можно создать повторяющийся рисунок на основе рисунка, размер которого изменен с помощью этой функции.
- Для рисунков с большим количеством стежков (100 001 или более) нельзя изменить размер с сохранением нужной плотности нитей. Максимально допустимое количество стежков различается в зависимости от размера данных о рисунке.
- Если используется эта функция, при увеличении или уменьшении рисунка плотность нитей сохраняется. Но точка опускания иглы сохраняется неточно. Используйте обычный режим изменения размера  (в зависимости от результатов пробной вышивки).

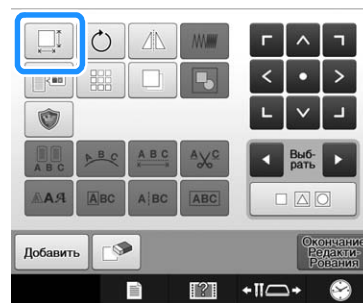
- 1** Нажмите кнопку .



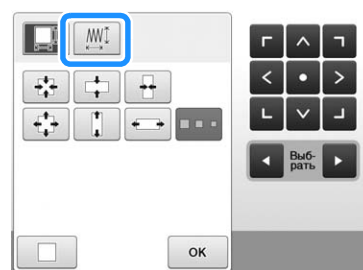

→ Отображается следующий экран. (См. раздел с. 150)

- 2** Нажмите кнопку , чтобы переключиться в режим пересчета стежков (.



Напоминание

- Если кнопка  не отображается, это значит, что режим пересчета стежков недоступен и его использовать нельзя.

- 3** Когда появится следующее сообщение, нажмите кнопку .

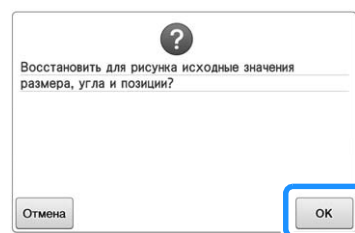

→ При этом восстанавливаются исходный размер, угол и позиция рисунка, какими они были до начала редактирования.

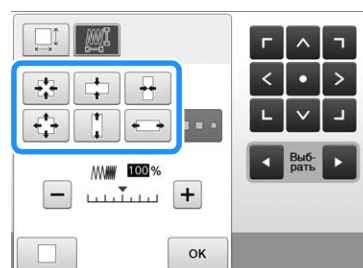

- 4** Выберите способ изменения размера рисунка. (См. с. 150.)

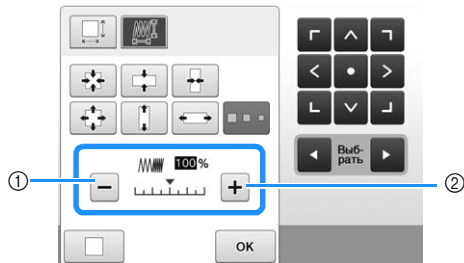

Напоминание

- В режиме пересчета стежков размер рисунка можно изменить (увеличить/уменьшить) в диапазоне от 60% до 120%.
- Плотность нитей изменяется при помощи регулятора плотности. Может быть задана настройка изменения от 80% до 120% с шагом 5%.



- 1 Для уменьшения плотности вышивания рисунка нажмите кнопку .
- 2 Для увеличения плотности вышивания рисунка нажмите кнопку .

5 Нажмите .

Примечание

- Для некоторых рисунков вышивание с выбранной плотностью может оказаться невозможным. Перед началом вышивания выполните пробную вышивку на таком же материале, используя ту же иглу и те же нити, которые будут использоваться в работе.
- Если рисунок увеличен и в нем есть промежутки между стежками, улучшить вид рисунка можно путем увеличения плотности нитей.
- Если рисунок уменьшен и строчка в нем слишком плотная, улучшить вид рисунка можно путем уменьшения плотности нитей.

! ОСТОРОЖНО!

- В некоторых случаях уменьшение рисунка может привести к запутыванию строчек или к поломке иглы. Если это произойдет, немного увеличьте рисунок.
- После изменения размера рисунка проверьте значки палец, которые могут использоваться, и используйте только те, которые указаны. При использовании каких-либо палец, отличных от указанных, пальцы могут ударить по прижимной лапке и привести к травме.

Поворот рисунка

Рисунок можно повернуть в любом направлении на заданный угол.

1 Нажмите кнопку .

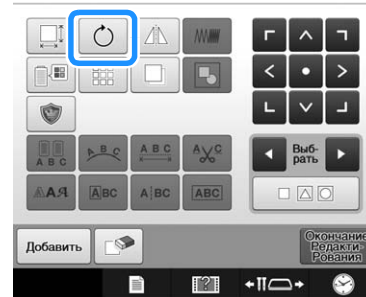

→ Появляется экран, показанный ниже.

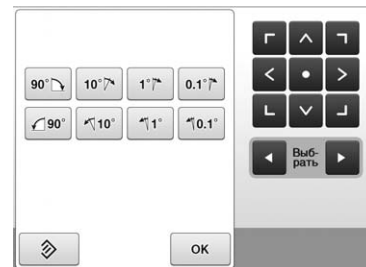

- Подробную информацию о каждой кнопке см. в разделе “Установка угла поворота”, с. 91.

2 Эти кнопки служат для поворота рисунка на требуемый угол.

При каждом нажатии кнопки происходит поворот рисунка.

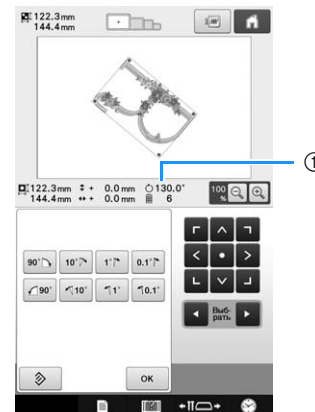

- 1 Показывает угол поворота рисунка после нажатия кнопки, изменяющего этот угол.
- Чтобы восстановить исходный угол рисунка, нажмите кнопку .

3 При необходимости отрегулируйте положение рисунка с помощью кнопок со стрелками.

(Подробную информацию см. на с. 148.)

4 После выполнения требуемых изменений нажмите кнопку  .

→ Снова появляется экран редактирования рисунков.

⚠ ОСТОРОЖНО!

- После изменения угла поворота рисунка проверьте значки пялец, которые могут использоваться, и используйте только те, которые указаны. При использовании каких-либо пялец, отличных от указанных, пяльцы могут ударить по прижимной лапке и привести к травме.

Напоминание

- При нажатии кнопки  на экране настроек процедуры вышивания поворачивается весь комбинированный рисунок в целом. (Подробную информацию см. в разделе “Поворот всего рисунка в целом”, с. 172.)
- Если размер рисунка слишком велик или он располагается слишком близко к краю поля вышивки, то могут быть возможны не все варианты поворота.

Изменение расположения текста

Символы можно расположить по горизонтальной линии, по наклонной линии или по дуге.

1 Нажмите кнопку  .



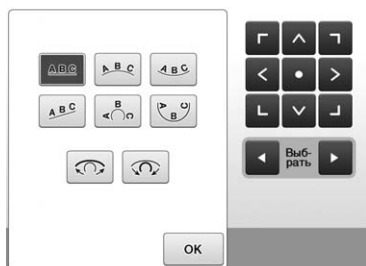

→ Появляется экран, показанный ниже.





- Подробную информацию о каждой кнопке см. в разделе “Изменение расположения текста”, с. 132.

2 Нажмите кнопку, соответствующую требуемому расположению текста.

3 После выбора требуемого расположения текста можно изменять радиус изгиба кривой. При необходимости установите требуемый радиус изгиба кривой кнопками  и  .

Напоминание

- При выборе  , кнопки  и  изменяются на кнопки  и  . Эти кнопки позволяют увеличивать или уменьшать угол наклона.

4 При необходимости отрегулируйте положение рисунка с помощью кнопок со стрелками.

(Подробную информацию см. на с. 148.)

5 После выполнения требуемых изменений нажмите кнопку  .

→ Снова появляется экран редактирования рисунков.

Напоминание

- Расположение текста может быть задано при выборе символа, описанном на с. 132.

Изменение интервала между символами

Интервал между символами можно сделать шире или уже.

1 Нажмите кнопку  .



→ Открывается окно настройки межсимвольного интервала.



2 Нажимайте на соответствующие кнопки для настройки межсимвольного интервала.

При каждом нажатии кнопки интервал между символами немного увеличивается или уменьшается.

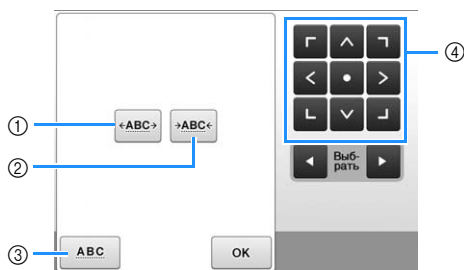

- 1 Увеличение интервала между символами.
- 2 Уменьшение интервала между символами.
- 3 Выбор стандартного интервала между символами (исходный интервал между символами).
- 4 Эти кнопки служат для перемещения рисунка в направлениях, указанных изображенными на них стрелками.

3 При необходимости отрегулируйте положение рисунка с помощью кнопок со стрелками.

(Подробную информацию см. на с. 148.)

4 После выполнения требуемых изменений нажмите кнопку **OK**.

Разделение комбинированных буквенных/символьных рисунков

Комбинированные буквенные/символьные рисунки можно разделить, чтобы настроить межсимвольный интервал или чтобы редактировать рисунки по отдельности после ввода всех символов.

1 Нажмите кнопку **A|BC**.



→ Отображается следующий экран.

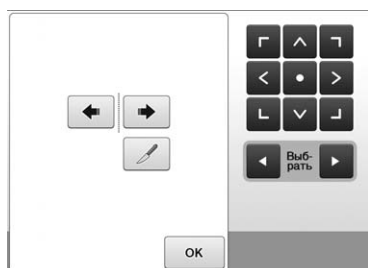

2 Кнопкой **←** **→** выберите место разделения рисунка, а затем нажмите кнопку **✍**, чтобы его разделить. В этом примере рисунок будет разделен между буквами "Т" и "а".

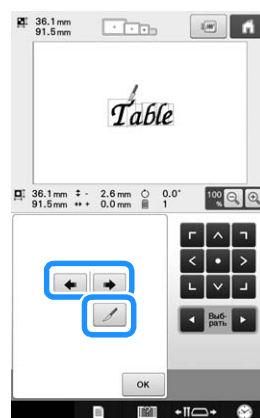

3 С помощью кнопок **←** и **→** выберите рисунок, а затем с помощью кнопки **↔** настройте межсимвольный интервал.

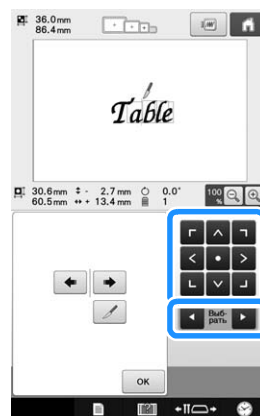

4 Нажмите кнопку **OK**.

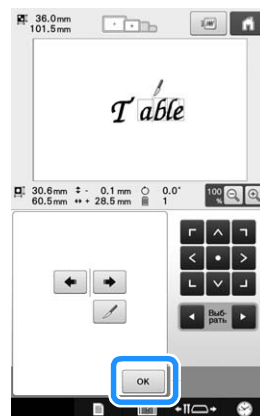

Обрезка нитей между символами

Если машина настроена таким образом, чтобы нити обрезались между символами, то промежуточные стежки между символами сокращаются, а также сокращаются любые другие необходимые процедуры после вышивания. Однако при обрезке нитей после каждого символа общее время вышивания увеличивается.

- 1 Нажмите кнопку , после чего ее вид изменится на .



- При каждом нажатии этой кнопки настройка переключается из положения “включена” в положение “выключена” и наоборот.

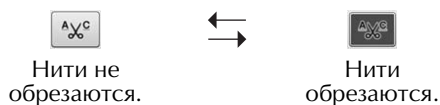

Комбинирование отдельных буквенных/символьных рисунков

Можно скомбинировать две отдельные строки буквенных/символьных рисунков. Символы можно выравнивать в определенном порядке. Невозможно скомбинировать строки буквенных/символьных рисунков, если текст содержит перенос строки, введенный при помощи функции “Перенос строки”.

- 1 Нажмите кнопку .



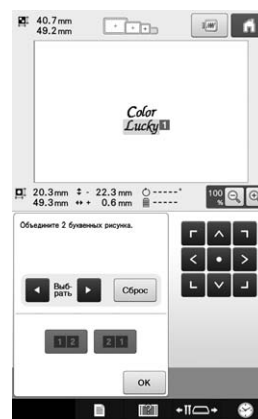

→ Отображается следующий экран.



Напоминание

- Выделенному символу назначается номер 1.

- 2 Выделите группу буквенных/символьных рисунков, которые вы хотите скомбинировать.

- Чтобы выделить рисунки, коснитесь их на экране или нажмите  или , чтобы проверить выбираемые рисунки, и нажмите .

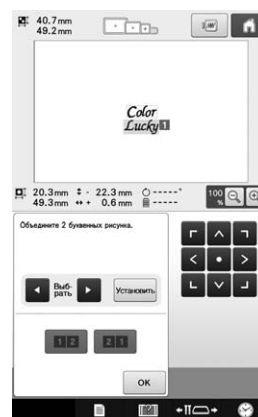

→ Рисункам временно назначены номера 1 и 2.

- 3 Нажмите  или , чтобы выбрать порядок для 2-х рисунков.

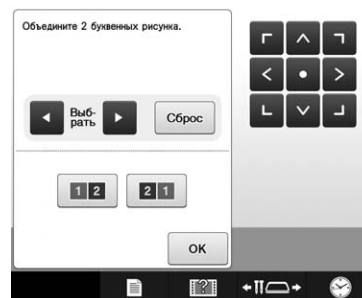

- 4 Для возврата к предыдущему экрану нажмите кнопку .



Задание многоцветного текста

Рисунки букв алфавита, выбранные с помощью процедуры, описанной на с. 130, имеют черный цвет. Цвет символов можно изменить с помощью кнопки смены цвета нити; но для изменения цвета отдельных символов нажмите кнопку многоцветного алфавита, чтобы активировать ее, и затем выберите цвет для каждого символа.

- 1 Нажмите кнопку , после чего ее вид изменится на .



- При каждом нажатии этой кнопки настройка переключается из положения “включена” в положение “выключена” и наоборот.



Функция многоцветного текста выключена

Функция многоцветного текста включена



- Подробную информацию об изменении цвета нити см. в разделе “Изменение цветов рисунка”, с. 157.

Изменение шрифта рисунка

На экране редактирования рисунка можно изменить шрифт, используемый в выбранном рисунке.

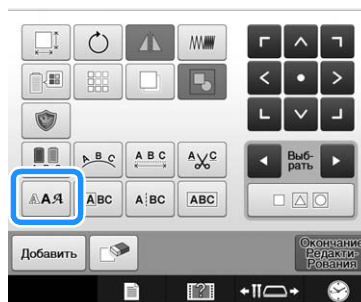
- 1 Нажмите кнопку .



- 2 С помощью кнопок   выберите рисунок буквы/символа, для которого нужно изменить шрифт, и выберите шрифт.

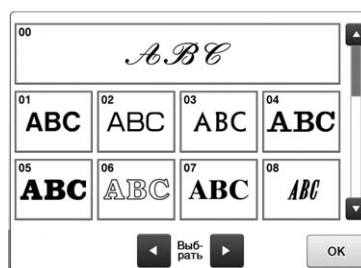

- 3 Нажмите кнопку .

Изменение шрифта и размера отдельных символов

Можно менять шрифт и размер для отдельных символов в буквенных/символьных рисунках.

- 1 Нажмите кнопку .



- 2 Нажмите кнопку , чтобы выбрать отдельный символ для редактирования.

3 В  выберите размер, до которого нужно изменить размер символа.

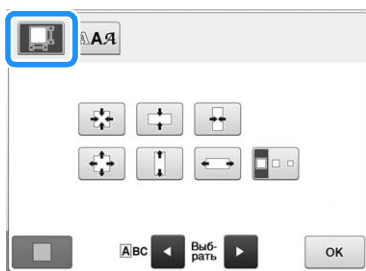

4 С помощью кнопки  выберите нужный шрифт.

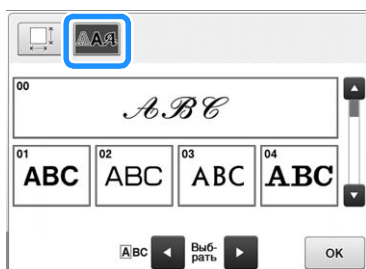

5 Нажмите кнопку .

Изменение плотности стежков (только для отдельных символов и рисунков обрамления)

Для некоторых символов и рисунков оформления можно изменить плотность стежков.

Может быть задана настройка изменения от 80% до 120% с шагом 5%.

1 Нажмите кнопку .

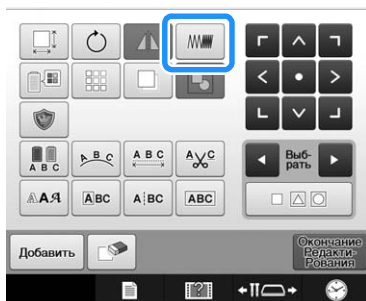

→ Появляется экран, показанный ниже.

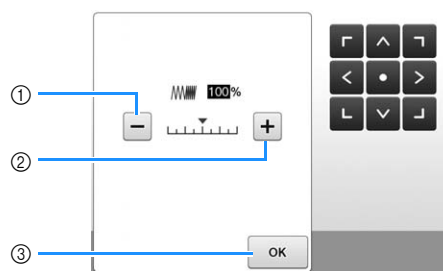

- ① Уменьшение плотности стежков
- ② Увеличение плотности стежков
- ③ При нажатии этой кнопки отображаемый экран закрывается.

■ Увеличение/уменьшение плотности стежков

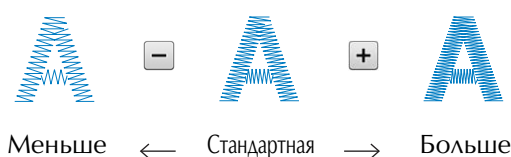

2 Нажмите соответствующую кнопку, чтобы выбрать требуемую плотность стежков.

При каждом нажатии одной из этих кнопок происходит плавное увеличение или уменьшение плотности стежков.

- Для восстановления исходной плотности стежков (стандартной) выберите значение "1".

3 После выполнения требуемых изменений нажмите кнопку .

→ Снова появляется экран редактирования рисунков.

Изменение цветов рисунка

Цвета рисунка можно изменить и просмотреть на экране.

Изменяя цвета рисунка можно просмотреть его в различных вариантах.

Если цвета нитей занесены в таблицу цветов нитей, и если вы используете эту таблицу для изменения цветов, то можно назначить катушки с нитями определенным цветам нитей. При этом рисунок, отображаемый на экране, будет отображаться с цветами, почти совпадающими с реальными цветами нитей.

При использовании этой операции будут изменены цвета всех рисунков, а не только тех, которые изменены при редактировании рисунка.

1 Нажмите кнопку .

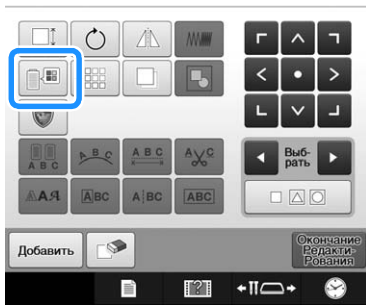

→ Появляется экран смены цвета нити.

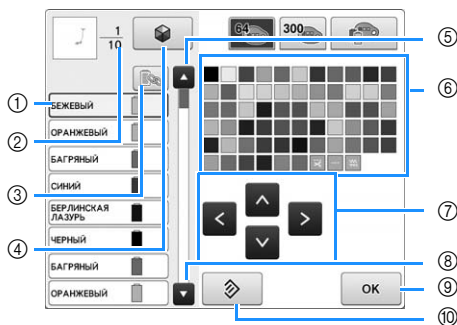

- ① В области отображения последовательности цветов нитей заменяемый цвет обозначается синей рамкой.
- ② В этом поле указывается количество смен цветов нитей. Верхнее значение указывает позицию в последовательности вышивания того цвета, который находится в верхней части отображения этой последовательности, а нижнее значение указывает общее количество смен цветов нитей.
- ③ Нажимайте эту кнопку для выбора всех повторений одинаковых цветов нитей, чтобы их можно было объединить.
- ④ Использование функции “Color Shuffling” (случайный подбор цветов). Выберите подходящую комбинацию цветов из новых предложенных комбинаций цветов, чтобы изменить общий тон рисунка. (См. “Подбор новых комбинаций цветов при помощи функции “Color shuffling” (случайный подбор цветов)”, с. 159.)
- ⑤ При нажатии этой кнопки выбирается предыдущий цвет в отображении последовательности цветов нитей.
- ⑥ Таблица цветов нитей. Выберите цвет из этой таблицы.
- ⑦ Эти кнопки служат для выбора цвета из таблицы цветов нитей.
- ⑧ При нажатии этой кнопки выбирается следующий цвет в отображении последовательности цветов нитей.
- ⑨ Нажмите эту кнопку после выбора цвета.
- ⑩ Нажмите эту кнопку, чтобы восстановить цвета, назначенные до отображения этого экрана.

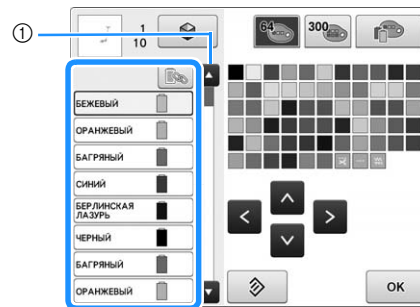

2 В области отображения последовательности цветов нитей выберите цвет нити, для которого нужно изменить цвет.

- Если нужный цвет нити не отображается, прокрутите экран при помощи полосы прокрутки справа.



① Полоса прокрутки

→ Выбранный цвет нити показывается синей рамкой.

- Чтобы объединить повторения одного цвета нити, используемого несколько раз, выберите цвет нити и нажмите . При этом вид кнопки меняется на , а все повторы выделенного цвета на экране последовательности цветов нитей выделяются синей рамкой.

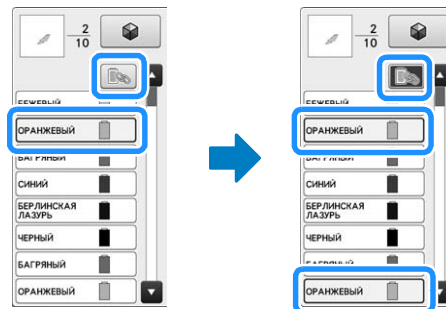

- Непосредственно на рисунке можно выбрать часть рисунка, для которой нужно сменить цвет нити.

3 Выберите новый цвет из палитры с помощью кнопок , , и или непосредственно коснувшись нужного цвета.

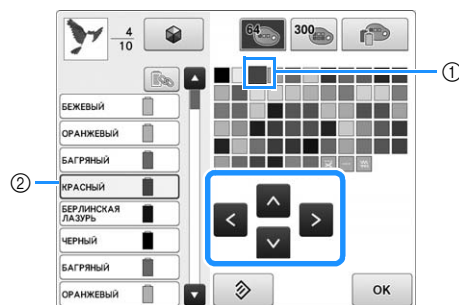

- ① Размеры символа выбранного цвета должны быть увеличенными.
 - ② В этом поле отображается название выбранного цвета нити
- В области отображения рисунков изменяется цвет выбранной части рисунка.

4 Нажмите кнопку  .

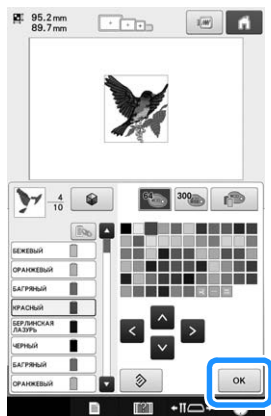

- Изменение цвета подтверждается.
- Снова появляется экран редактирования рисунков.

 **Напоминание**

- Таблицу цветов нитей можно переключить на таблицу собственных нитей, которую можно создать для соответствия имеющимся цветам нитей. (См. “Создание таблицы собственных нитей”, с. 167.)

Подбор новых комбинаций цветов при помощи функции “Color shuffling” (случайный подбор цветов)

■ Функция “Color Shuffling” (случайный подбор цветов)

Когда включена функция “Color Shuffling” (Случайный подбор цветов), машина предлагает новые комбинации цветов для выбранного рисунка вышивания. После того как вы выберете нужный эффект на одном из четырех предложенных подборов цветов (“Свободный”, “Яркий”, “Градация” и “Плавный”), отобразится пример выбранного эффекта.

1 Нажмите кнопку  .

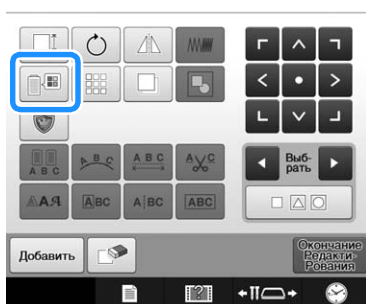

- Появляется экран смены цвета нити.

2 Нажмите кнопку  .

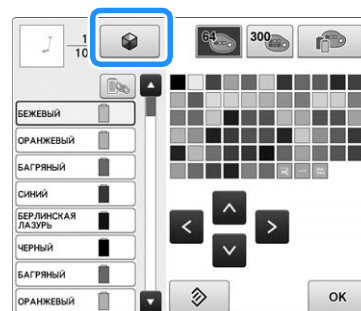

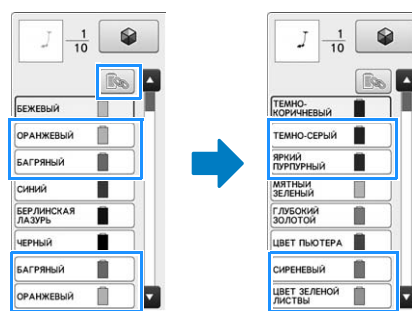

- Если на этом экране нажать кнопку  , цвет каждой части рисунка в первоначальной последовательности цветов будет изменен на соответствующий цвет в новой последовательности цветов, отображаемой машиной.

 OFF (Выкл.)

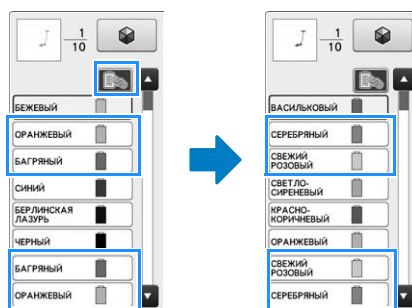

 ON (Вкл.)



 **Примечание**

- Эта функция доступна не для всех выбранных рисунков вышивания (например, она недоступна для рисунков с бордюром). Если кнопка “Color Shuffling” (Случайный подбор цветов) затенена серым цветом, выберите другой рисунок.
- Если вы не создали таблицу собственных нитей, функцию “Color Shuffling” (Случайный подбор цветов) нельзя использовать для таблицы нитей (300 цветов). В этом случае используйте стандартную таблицу цветов нитей (64 цвета) или создайте несколько цветов в таблице собственных нитей. См. раздел “Создание таблицы собственных нитей”, с. 167



3 Выберите группу цветов, которое вы хотите использовать.

- Цвета для функции “Color Shuffling” (Случайный подбор цветов) можно выбирать из следующих групп цветов. ① Цвета нитей, установленных в данный момент на подставке для катушек, ② таблица цветов (64 цвета: стандартная таблица цветов) и ③ таблица собственных нитей (300 цветов: таблица цветов, которую вы можете настроить по своему усмотрению).
- Настроив в таблице собственных нитей цвета нитей, установленных на подставке для катушек, вы можете создавать рисунки вышивания с использованием нитей имеющихся у вас цветов.

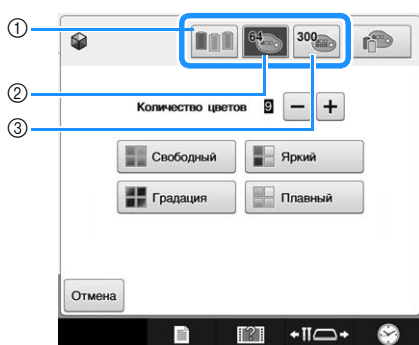

4 Выберите количество цветов, которое вы хотите использовать, затем выберите нужный эффект.

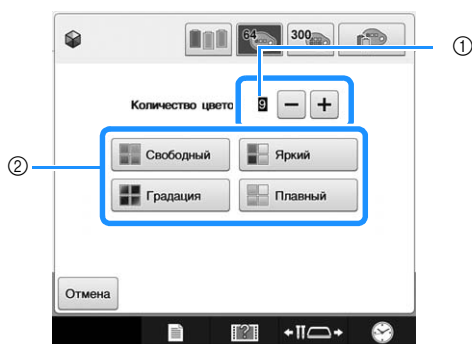

- ① Количество цветов, которое будет использоваться в рисунке
- ② Эффекты для подборов
 - Если выбран подбор “Свободный” или “Градация”, выполните инструкции, приведенные в разделе “Если выбран подбор “Свободный” или “Градация””, с. 161.

Примечание

- Нельзя выбрать количество цветов, превышающее количество цветов в выбранной группе цветов.

Напоминание

- Выбранное количество цветов не должно превышать количество смен нити для выбранного рисунка.
- Если для этой функции на машине вызывается PES-файл с данными, а для параметра “Код нити “PES”” выбрано значение “ON” (Вкл.), цвета нитей, отсутствующие в таблице нитей на машине, не будут использоваться для составления комбинаций цветов. Чтобы получить комбинации цветов со всеми цветами нитей в выбранном рисунке, выберите для параметра “Код нити “PES”” значение “OFF” (Выкл.) на экране настроек. (См. “Выбор информации о цвете нити для данных формата “PES””, с. 183.)

5 Из образцов выберите нужную комбинацию цветов, нажав на нее.

- * Нажмите кнопку **Обновить**, чтобы отобразить новые комбинации цветов.



- ① Нажмите эту кнопку, чтобы просмотреть предыдущие комбинации цветов после нажатия **Обновить**.

Примечание

- Можно просмотреть не более 10 страниц с комбинациями цветов. После просмотра 10 страниц комбинаций при каждом нажатии кнопки **Обновить** удаляется самая старая страница.

6 Нажмите кнопку **Установить**, чтобы выбрать отображаемую комбинацию цветов.

- * Для возврата к предыдущему экрану нажмите кнопку **Отмена**.
- * Можно продолжать выбор комбинаций цветов на выбранной странице, пока не нажата кнопка **Установить**.
- * Нажмите кнопку **◀** или **▶**, чтобы просмотреть другой набор комбинаций цветов.



→ Снова появляется экран смены цвета нити.



Примечание

- Для этой функции нельзя изменить следующие параметры на экране настроек:
 - Выбор марки для цвета нити
 - Настройка "Зарезервированная игла"
 - Настройка "Код нити "PES"")"

■ Если выбран подбор "Свободный" или "Градации"

1 Нажмите кнопку **Авто Вручную**, чтобы выбрать режим палитры нитей.

→ Если используемые цвета не будут выбираться, нажмите "Авто".

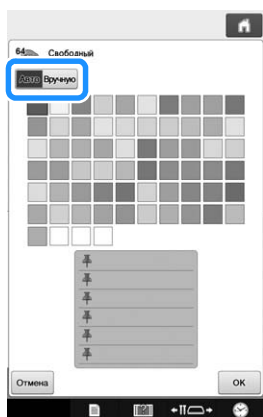

При помощи подбора "Свободный" Можно закрепить до шести цветов нитей. Из закрепленных цветов будет создана случайная комбинация цветов.

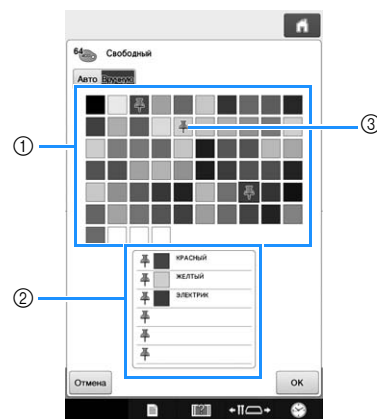

- ① Выберите цвета нитей из палитры.
- ② Выбранные цвета нитей появляются в списке.
- ③ На цветах, используемых в цветовой палитре, появляется значок кнопки. Дважды нажмите на закрепленный цвет, чтобы открепить ненужный цвет.

При помощи подбора "Градации" Можно выделить только один цвет нити. Градиент будет создан с выбранным цветом.

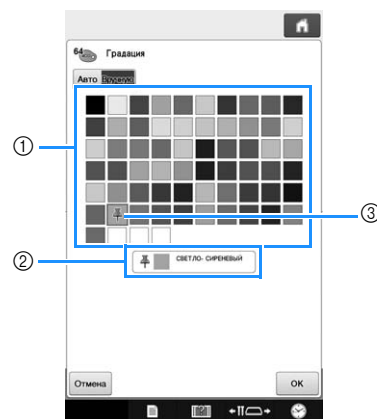

- ① Выберите цвет нитей из палитры.
- ② Выбранный цвет нити появляется в списке.
- ③ На цвете, используемом в цветовой палитре, появляется значок кнопки. Дважды нажмите на закрепленный цвет, чтобы открепить ненужный цвет.

2 Нажмите кнопку **OK**.

- Отображается изображение образца с созданной комбинацией цветов.
- Перейдите к пункту **5** на с. 160.



Сортировка цветов нитей

Для вышивания можно настроить минимальное число замен катушек с нитью.

До начала вышивания нажмите кнопку  на экране настроек вышивания, чтобы изменить порядок вышивания и выполнить сортировку по цвету нити.

Экран вышивания



Экран настроек процедуры вышивания

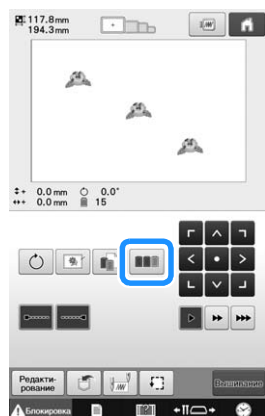

Экран вышивания

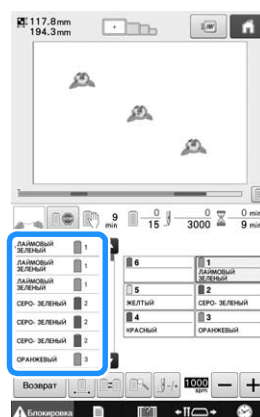

Порядок следования цветов изменяется и нити сортируются по цвету.

Нажмите кнопку , чтобы отменить сортировку цветов и вышивать с применением порядка следования цветов.



Примечание

- Эта функция не работает с перекрывающимися композициями.

Создание повторяющихся рисунков

С помощью функции обрамления можно создавать строчки с использованием повторяющихся рисунков.



1 Нажмите кнопку .



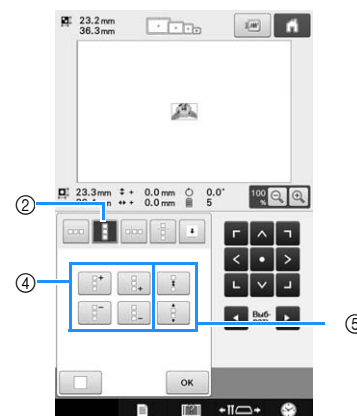
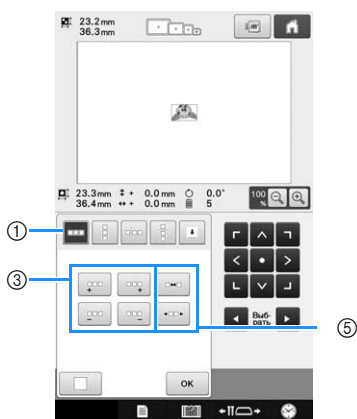

2 Выберите направление, в котором должно повторяться вышивание рисунка.





- ① Горизонтальное направление
 - ② Вертикальное направление
 - ③ Горизонтальные кнопки повторения и удаления
 - ④ Вертикальные кнопки повторения и удаления
 - ⑤ Кнопки интервалов
- Индикатор направления повторения рисунков изменяет свой вид в зависимости от выбранного направления.

3 Используйте кнопку  для повторения рисунка слева и кнопку  — для повторения рисунка справа.

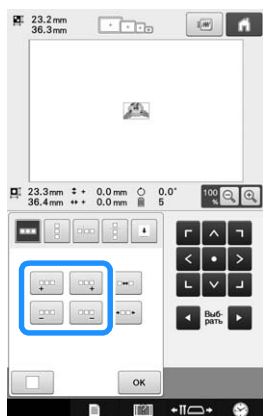
- Чтобы удалить левый рисунок, нажмите кнопку .
- Чтобы удалить правый рисунок, нажмите кнопку .



4 Настройте интервал между повторяющимися рисунками.

- Для увеличения интервала нажмите кнопку .
- Для уменьшения интервала нажмите кнопку .

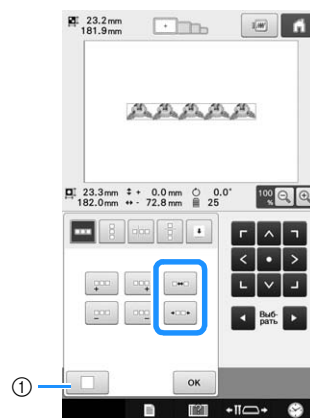

- ① Для преобразования повторяющегося рисунка обратно в одиночный рисунок нажмите кнопку .

 **Напоминание**

- Интервал между рисунками можно настраивать только для рисунков, выделенных обложением красного цвета.

5 Завершите создание повторяющихся рисунков путем повторения шагов с **2** по **4**.

6 После выполнения требуемых изменений нажмите кнопку .

Снова появляется экран редактирования рисунков.

 **Напоминание**

- Если имеется два или более рисунков, все рисунки группируются в один рисунок, отмеченный красной рамкой.

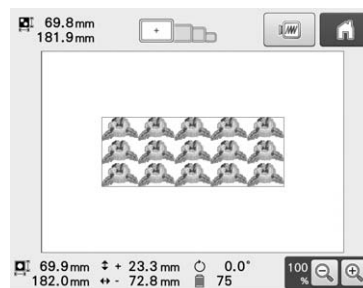



- При изменении направления, в котором должно выполняться повторение рисунка, все рисунки в обложении красного цвета группируются в один повторяющийся блок автоматически. Процедуру повторения одного элемента в повторяющемся рисунке см. в следующем разделе.



Повторение одного элемента в повторяющемся рисунке

С использованием функции вырезания можно выбрать один элемент повторяющегося рисунка и повторять только этот отдельный элемент. Эта функция позволяет создавать сложные повторяющиеся рисунки.

1 Выберите направление, в котором должен вырезаться повторяющийся рисунок.

- Для вырезания рисунка в горизонтальном направлении нажмите кнопку .
- Для вырезания рисунка в вертикальном направлении нажмите кнопку .

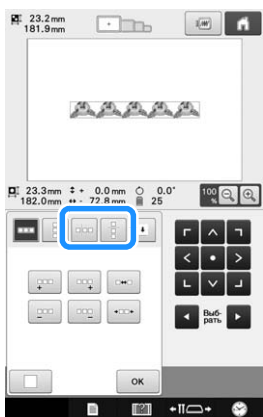

→ Индикатор направления повторения рисунков изменяет свой вид в зависимости от выбранного направления.

2 Кнопками и выберите линию вырезания.

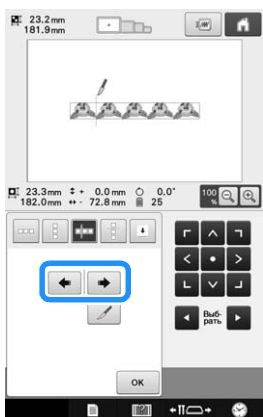

→ Линия вырезания перемещается.

3 Нажмите кнопку .

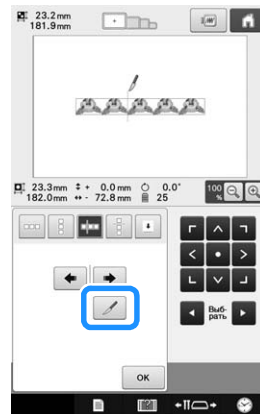

→ Повторяющийся рисунок разбивается на отдельные элементы.

4 Нажмите кнопку .

5 С помощью кнопок и выберите элемент, который должен повториться.

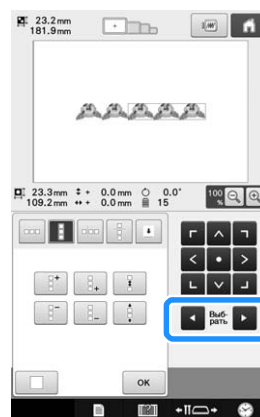

6 Выполните повторение выбранного элемента.

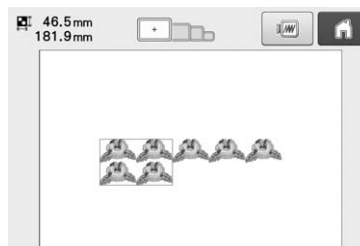

7 После выполнения требуемых изменений нажмите кнопку  .

Снова появляется экран редактирования рисунков.



Примечание

- После разбиения повторяющегося рисунка на отдельные элементы вернуться к первоначальному повторяющемуся рисунку невозможно.
- На экране редактирования можно отдельно редактировать каждый элемент. См. раздел “Выбор рисунка для редактирования”, с. 147.

Назначение разметки нитью

Посредством прошивания разметки нитью можно легко совмещать рисунки при вышивании серии рисунков. По окончании вышивания рисунка разметка нитью в форме стрелки прошивается последней нитью. При вышивании серии рисунков расположите следующий узор, который должен вышиваться, ориентируясь по острию этой стрелки.





Напоминание

- При повторяющемся вышивании отдельных рисунков разметка нитью прошивается только по периметру рисунка.

1 Нажмите кнопку  .

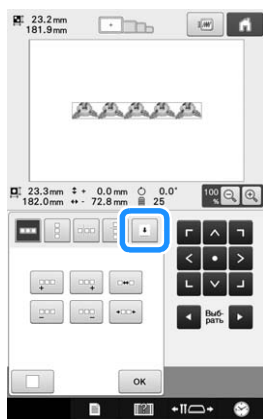
2 Нажмите кнопку  .





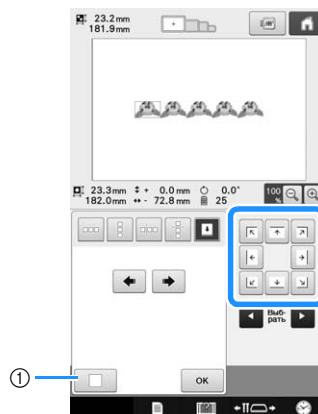

3 С помощью кнопки  выберите разметку нитью, которая должна быть прошита.



- ① Нажмите эту кнопку для отмены настройки разметки нитью.



Напоминание

- При наличии двух или нескольких элементов с помощью кнопок  и  или кнопок  и  выберите рисунок, которому требуется назначить разметку нитью.

4 Нажмите кнопку  .



Примечание

- Если комбинированный рисунок обрамления повернут на экране настроек процедуры вышивания, то разметка нитью будет удалена.

Вышивание повторяющегося рисунка

После создания повторяющегося рисунка заправьте материал в бордюрные пальцы и продолжите вышивание следующего рисунка.



Напоминание

- Бордюрные пальцы (опция) позволяют легко повторно закреплять материал, не снимая пальцы с машины.

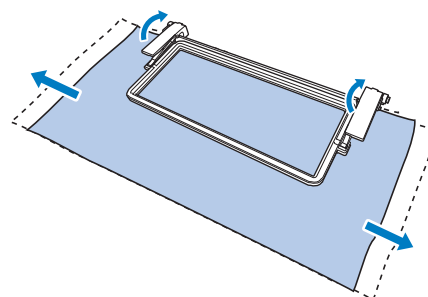

- 1** Создайте повторяющийся рисунок с ориентировочной меткой в середине конца рисунка.
См. раздел “Назначение разметки нитью”, с. 165.

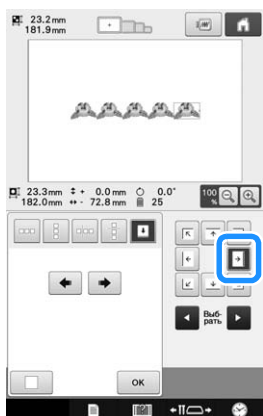

- 2** Нажмите **OK**, **Окончание Редактирования**, затем нажмите **Вышивание**.

- 3** Нажмите экранную кнопку **Блокировка**, а затем нажатием кнопки “Пуск/Стоп” начните вышивание.

→ После завершения вышивания ориентировочная метка пришивается нитью того цвета, который использовался последним.

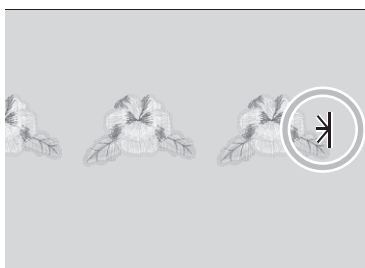

- 4** Снимите пальцы.

- 5** Повторно закрепите материал в пальцах.



Примечание

• Отрегулируйте положение материала так, чтобы область вышивания следующего элемента рисунка находилась в пределах области вышивания листа с сеткой для вышивания.

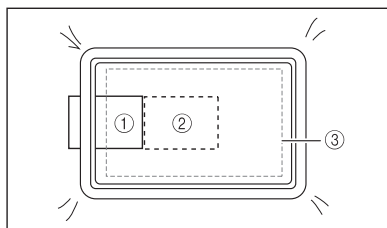

- ① Первый вышитый элемент
- ② Положение следующего вышиваемого элемента
- ③ Область вышивания на листе с сеткой для вышивания

- 6** Установите пальцы на машину и нажмите кнопку  на экране параметров процедуры вышивания.

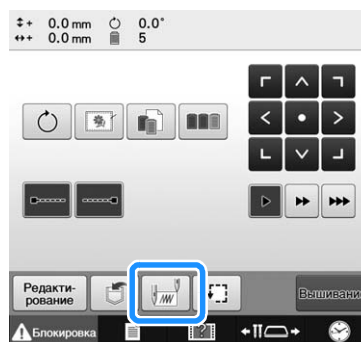

- 7** Нажмите кнопку , чтобы выбрать начальную точку на левой стороне рисунка.

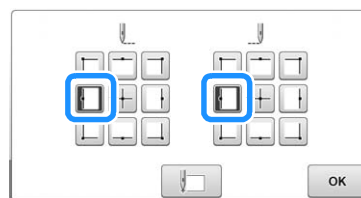

- 8** Нажмите кнопку **OK**.

- 9** Совместите точку опускания иглы с ориентировочной меткой, вышитой на ткани.

См. раздел “Изменение позиции вышивания”, с. 89.

- 10** Если позицию рисунка не удастся совместить при помощи кнопок позиционирования, повторно заправьте материал и снова попытайтесь повторить процедуру совмещения позиции при помощи кнопок позиционирования.



Примечание

• После совмещения позиции комбинированного рисунка оформления не поворачивайте рисунок на экране настроек процедуры вышивания. Если повернуть рисунок на экране настроек вышивания, нельзя вышить правильно совмещенный рисунок, даже если совместить ориентировочную метку и начальную точку.

- 11** Для возврата к предыдущему экрану нажмите кнопку **OK**.

- 12** Удалите ориентировочную точку.

- 13** Нажмите кнопку **Вышивание**.

- 14** Нажмите экранную кнопку **Блокировка**, а затем нажатием кнопки “Пуск/Стоп” начните вышивание.

Создание таблицы собственных нитей



В машине предусмотрена возможность создания таблицы собственных нитей, содержащей наиболее часто используемые цвета нитей. Цвета нитей можно выбрать из обширного списка цветов нитей машины, в котором объединены нити девяти различных марок. Можно выбрать любой цвет и переместить его в таблицу собственных нитей.







Примечание

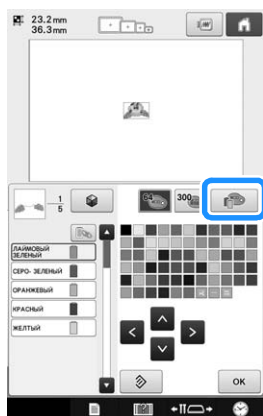

- В машинах некоторых моделей в таблицу собственных цветов уже могут быть включены 300 дополнительных цветов нитей Robison-Anton.
- Можно полностью очистить или восстановить таблицу собственных нитей до исходных настроек завода-производителя. Посетите веб-сайт (<http://s.brother/crbac>) для получения программы очистки/восстановления таблицы собственных нитей и инструкций для работы с ней.

Перед созданием таблицы собственных нитей выберите какой-нибудь рисунок и откройте экран редактирования рисунка. (См. разделы с. 40 и 66.)

1 Нажмите , а затем нажмите .



2 С помощью кнопок     выберите в таблице собственных нитей позицию, в которую должен быть добавлен цвет.

- Можно выбирать цвет из таблицы собственных нитей, непосредственно касаясь экрана.
- С помощью кнопок  и  можно выполнять прокрутку таблицы собственных цветов через 100 цветов одним нажатием.

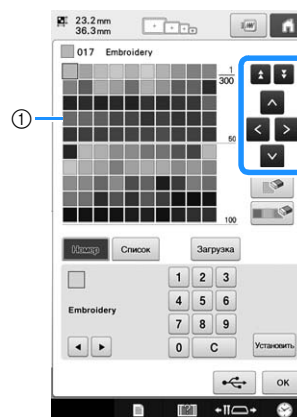

1 Таблица собственных нитей

3 Кнопками   выберите одну из марок нитей на машине.

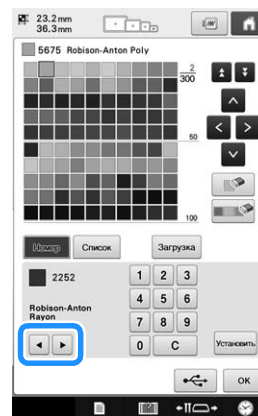

4 С помощью кнопок **1 2 3 4 5**
6 7 8 9 0 введите
четырёхзначный номер цвета.

- Если вы сделали ошибку, нажмите кнопку **C** для удаления выбранного номера, а затем введите правильный номер.

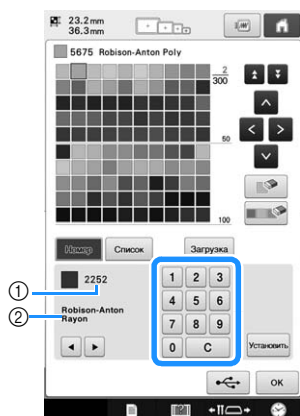

- ① Введенный номер цвета нити
- ② Марка нити

5 Нажмите кнопку **Установить**.

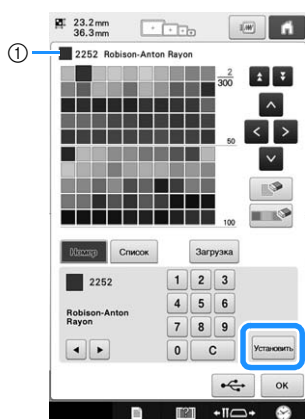



- ① Выбранный цвет нити
→ Выбранный цвет нити вносится в таблицу собственных нитей.



Примечание

- Если не нажать кнопку **Установить**, номер цвета нити не будет изменен.

6 Повторяйте предыдущие шаги до тех пор, пока не будут заданы все требуемые цвета нитей.

- Для удаления выбранного цвета нити из палитры нажмите кнопку .
- Для удаления всех выбранных цветов нитей из палитры нажмите кнопку .



Примечание

- Чтобы настроить следующий цвет после выбора цвета при настройке таблицы собственных цветов, нажмите кнопку **^**, **<**, **>** или **v** или прикоснитесь непосредственно к следующему цвету. Машина не переходит к следующему полю цвета автоматически.

7 Нажмите кнопку **OK** для возврата к первоначальному экрану.

■ Добавление цвета в таблицу собственных нитей из списка

1 Повторите предыдущий пункт **1** на с. 167.

2 Нажмите кнопку **Список** для отображения списка нитей.

3 С помощью кнопок **▲ ▼** выберите цвет нити.

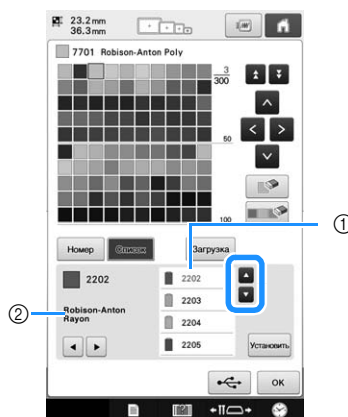

- ① Список нитей
- ② Марка нити



4 Нажмите кнопку **Установить**.

5 Повторяйте предыдущие шаги до тех пор, пока не будут заданы все требуемые цвета нитей.

- Для удаления выбранного цвета из палитры нажмите кнопку .



Примечание

- Чтобы настроить следующий цвет после выбора цвета при настройке таблицы собственных цветов, нажмите кнопку , ,  или  или прикоснитесь непосредственно к следующему цвету. Машина не переходит к следующему полю цвета автоматически.

6 Нажмите кнопку  для возврата к первоначальному экрану.

Выбор цвета из таблицы собственных нитей

Можно выбрать цвет из 300 (максимум) цветов нитей, внесенных в таблицу собственных нитей.

1 Нажмите кнопку .

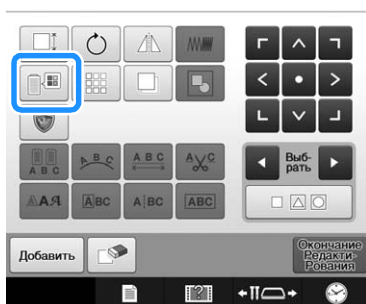



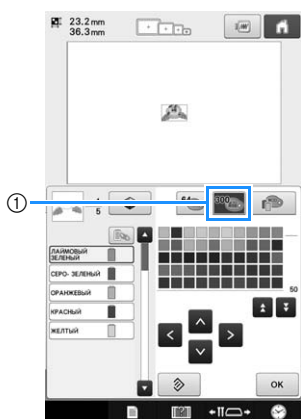

→ Откроется экран с таблицей 64 нитей вышивания.



2 Нажмите кнопку .



① Кнопка изменения собственных нитей

→ Откроется экран с таблицей собственных нитей (300 нитей вышивания).

3 С помощью кнопок , , ,  выберите новый цвет из таблицы собственных нитей.

- Для прокрутки таблицы собственных нитей нажимайте на кнопки  и .
- Для возврата к исходному цвету нажмите кнопку .
- Можно выбирать цвета из таблицы собственных нитей (300 нитей вышивания), непосредственно касаясь экрана.

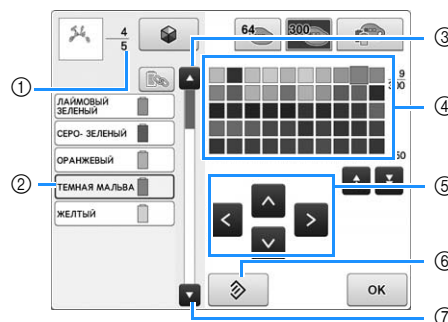

- ① В этом поле указывается количество смен цветов нитей. Верхнее значение указывает позицию в последовательности вышивания того цвета, который находится в верхней части отображения этой последовательности, а нижнее значение указывает общее количество смен цветов нитей.
 - ② В области отображения последовательности цветов нитей синей рамкой выделен цвет нити, который будет меняться.
 - ③ При нажатии этой кнопки выбирается предыдущий цвет в отображении последовательности цветов нитей.
 - ④ Таблица цветов нитей. Выберите цвет из этой таблицы.
 - ⑤ Эти кнопки с изображениями стрелок служат для выбора цвета в таблице цветов нитей.
 - ⑥ Эта кнопка служит для возврата к исходному цвету.
 - ⑦ При нажатии этой кнопки выбирается следующий цвет в отображении последовательности цветов нитей.
- На дисплее отображаются измененные цвета.

4 Нажмите кнопку .



Сохранение и повторный вызов таблицы собственных нитей при помощи USB-носителя

Можно сохранить файл с таблицей собственных нитей на USB-носителе и затем открывать сохраненные данные с USB-носителя.

Примечание

- Данные таблицы собственных нитей можно сохранить только на USB-носитель. Сохранить эти данные в памяти машины или на компьютер невозможно.
- Данные таблицы собственных нитей сохраняются как файл данных в формате “.pcr”.

■ Сохранение таблицы собственных нитей на USB-носителе

1 Вставьте USB-носитель в USB-порт справа на машине.

Подробнее о подключении USB-носителя см. в разделе “Использование USB-носителя”, с. 75.

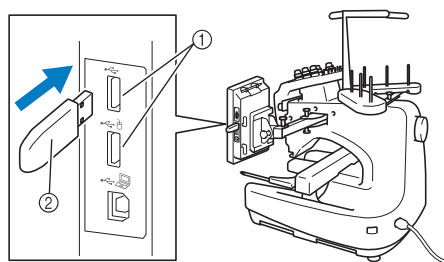

- ① USB-порты
- ② USB-носитель

2 Нажмите , а затем нажмите .

3 Нажмите кнопку .

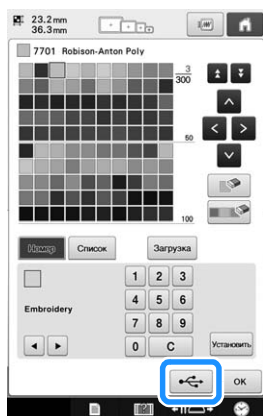

4 Нажмите кнопку и выберите порт, на котором должны быть сохранены данные.



→ Отображается экран “Сохранение...”. После сохранения данных автоматически происходит возврат к первоначальному экрану.

Примечание

- Не вставляйте и не удаляйте USB-носитель, пока отображается экран “Сохранение...”. Это приведет к потере части или всех сохраняемых данных.

■ Использование таблицы собственных нитей, записанной на USB-носителе.

1 Вставьте USB-носитель, содержащий данные таблицы собственных нитей, в USB-порт для носителя.

Примечание

- За один раз с USB-носителя можно вызвать только одну таблицу собственных нитей. Не сохраняйте на USB-носитель два или более файлов данных в формате “.pcr”.

2 Нажмите , а затем нажмите .

3 Нажмите кнопку “Загрузка”.

→ Отображается экран “Сохранение...”. После загрузки данных на машину автоматически происходит возврат к первоначальному экрану.

Примечание

- Не вставляйте и не удаляйте USB-носитель, пока отображается экран “Сохранение...”. Это приведет к потере части или всех сохраняемых данных.
- Чтобы удалить все выбранные цвета из палитры собственных нитей, нажмите кнопку .

Дублирование рисунка

1 Нажмите кнопку .

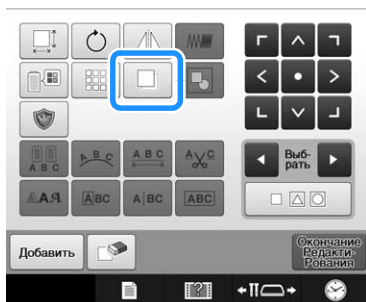

→ Создается дубликат рисунка, который наложен на исходный рисунок со смещением вниз и вправо.

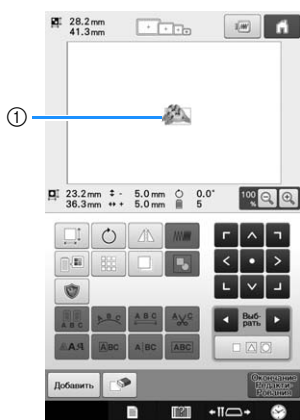

① Дубликат рисунка

Удаление рисунка

1 Нажмите кнопку .

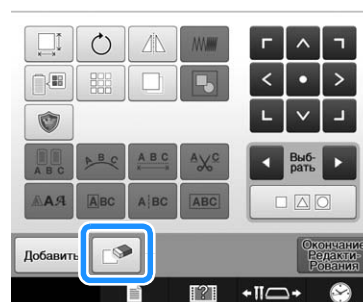

→ Появляется экран, показанный ниже.

2 Нажмите кнопку .

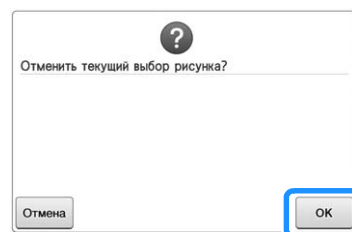

→ Рисунок удален.

- Для выхода из режима удаления рисунков нажмите кнопку .



Примечание

- Если на экране отображается несколько рисунков, удаляется только выбранный рисунок.

Редактирование рисунков вышивки (Экран настроек процедуры вышивания)

На экране настроек процедуры вышивания можно отредактировать одиночный рисунок, если рисунки не были скомбинированы, или весь скомбинированный рисунок, как отдельный (одиночный) рисунок.

Кроме того, можно использовать кнопки с изображениями стрелок для перемещения рисунка на экране редактирования рисунков или для перемещения палец на экране настроек процедуры вышивания. При нажатии этих кнопок происходит перемещение палец.

Поворот всего рисунка в целом

Можно поворачивать весь рисунок в целом.

1 Нажмите кнопку .

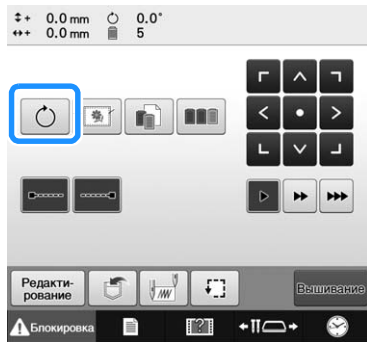

→ Появляется экран, показанный ниже.

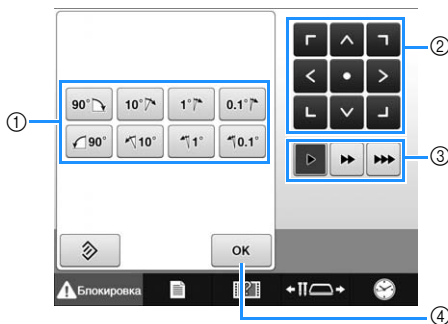

- 1 При нажатии этой кнопки можно поворачивать весь рисунок в целом.
- 2 Позволяет перемещать палец.
- 3 Выберите скорость перемещения палец. (Подробную информацию см. на с. 89.)
- 4 При нажатии этой кнопки отображаемый экран закрывается.

2 Эти кнопки служат для поворота рисунка на требуемый угол.

(Подробную информацию см. на с. 152.)

3 При необходимости отрегулируйте положение палец с помощью кнопок с изображениями стрелок.

(Подробную информацию см. на с. 91.)

4 После выполнения требуемых изменений нажмите кнопку .

→ Снова появляется экран настроек процедуры вышивания.

Редактирование комбинированных рисунков

В этом разделе описывается комбинирование текста с буквами, украшенными цветами, и его последующее редактирование.

Пример)



1 Нажмите кнопку .



2 Выберите .

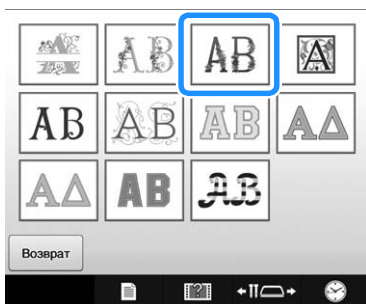

3 Выберите .



→ Этот рисунок располагается в центре области вышивания.

4 Для выбора рисунка нажмите кнопку .

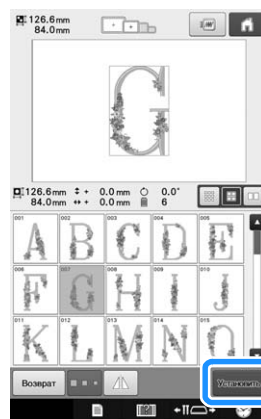

→ Появляется экран редактирования рисунков.

5 Нажмите кнопку .

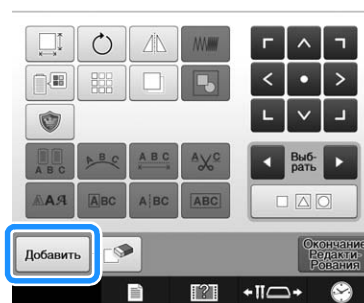

→ Снова появляется экран выбора типа рисунка.

6 Нажмите кнопку .



5

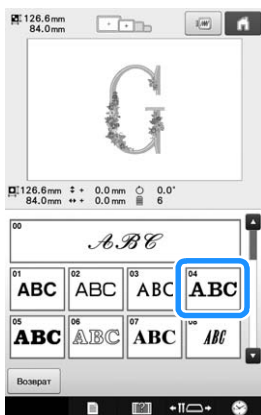

7 Нажмите кнопку .



8 Введите “ood”.

Выберите вкладку со строчными буквами, чтобы открыть экран ввода строчных букв. Последовательно нажмите “o” “o” и “d”.



- Выбранные буквы появляются в центре области вышивания.
- Для изменения размера рисунка выберите “o” и нажмите  для выбора требуемого размера.
 - Для изменения расположения текста нажмите кнопку , а затем выберите требуемое расположение текста.

9 Нажмите кнопку  для ввода переноса строки.

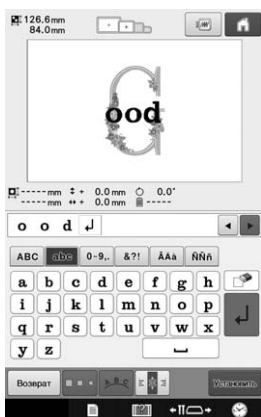

10 Введите “Job”.



11 Нажмите кнопку , чтобы выровнять текст по левому краю.





12 После выбора требуемых символов нажмите кнопку .

→ Появляется экран редактирования рисунков.

13 Нажмите кнопку  и настройте положение букв таким образом, чтобы они расположились гармонично.





- 14** Проверьте гармоничность расположения букв в целом и, если потребуется отредактировать рисунок, с помощью кнопок  и  выберите рисунок буквы для редактирования.

Если USB-мышь подключена, можно выбрать рисунок щелчком по нему. Переместите мышь, чтобы расположить курсор на требуемом рисунке, и щелкните левой кнопкой мыши. Кроме того, можно выбрать рисунок, прикоснувшись к экрану пальцем или пером для сенсорного экрана.



Пример: Уменьшение размера изображения 

- 15** При помощи кнопок  и  переместите оформление красного цвета на изображение .



- 16** Нажмите кнопку .





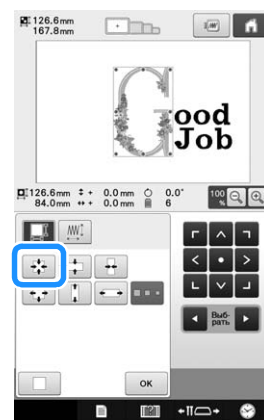

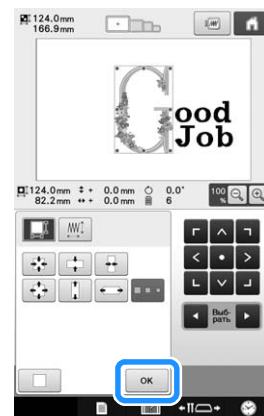

- 17** Нажмите кнопку  для пропорционального уменьшения рисунка.



- 18** После уменьшения рисунка нажмите кнопку  для возврата к экрану редактирования рисунков.



- Для настройки других частей рисунка снова воспользуйтесь кнопками  и , а затем настройте рисунок в соответствии со своими требованиями.
- Если текст и рисунок трудно рассмотреть, нажмите кнопку , чтобы увеличить рисунок, а затем нажмите , ,  или  для предварительного просмотра.

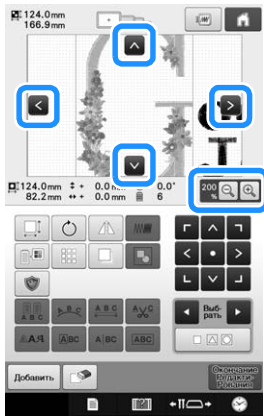

Напоминание

- Нажмите кнопку , чтобы сгруппировать этот комбинированный рисунок. (См. “Группирование нескольких выбранных рисунков”, с. 148.)

19 После завершения редактирования нажмите кнопку и затем .

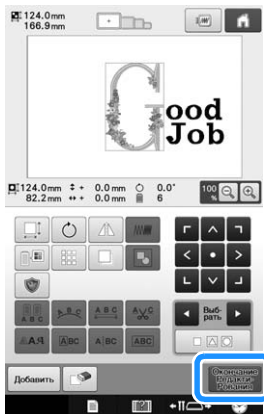

→ Появляется экран настроек процедуры вышивания.

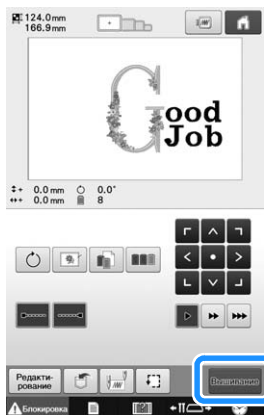

- Для возврата к экрану редактирования рисунков и продолжения редактирования нажмите кнопку





В этой главе описано использование кнопки настройки и кнопки вызова руководства по эксплуатации машины, перечисленных на с. 36. Также предоставляется подробная информация об изменении базовых настроек вышивальной машины и просмотре инструкций по выполнению операций на ЖК-дисплее.

Использование кнопки настроек

Кнопка  (Настройки) служит для изменения многих базовых настроек вышивальной машины.

Пояснения к изображениям на экране настроек

Экран настроек состоит из шести страниц. Нажимайте кнопки  и , в центральной нижней части экрана, пока не отобразится требуемая страница. Кнопка  отображается на всех страницах.

■ Страница 1

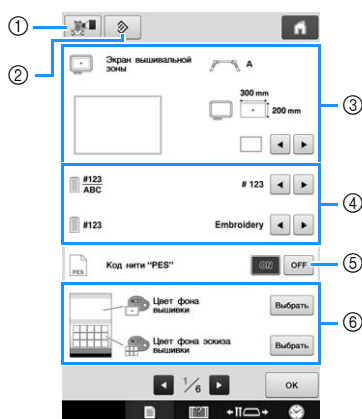

- ① Сохранение изображения текущего экрана настроек на USB-носителе.
- ② Нажмите эту кнопку, чтобы восстановить значения по умолчанию для настроек на странице, на которой находится эта кнопка.
- ③ Для области отображения рисунка можно задать указатели (маркер центральной точки и сетка). (См. с. 180.)
- ④ Изменение экрана цветов нитей
Отображение информации о цвете на экране последовательности цветов нитей и информации о нити игловодителя можно поменять на отображение названия цвета, марки нити и номера цвета или времени шитья. (См. с. 182.)
- ⑤ Код нити "PES"
Здесь можно отобразить цвет нити для данного формата PES в соответствии с настройками машины или настройкой программы редактирования вышивок. (См. с. 183.)

- ⑥ Цвет фона вышивки/Цвет фона эскиза вышивки
Для некоторых цветов вышивки полезно изменить цвет фона экрана рисунка вышивания и эскизов, чтобы они были лучше видны и их было легче выбирать. (См. с. 183.)

■ Страница 2

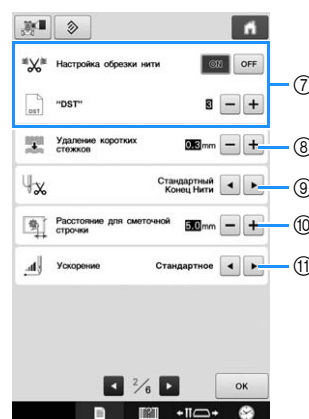

- ⑦ "DST"
Указывается, выполняется ли обрезка промежуточных стежков. Кроме того, при использовании данных для вышивания Tajima (.dst) можно задать, должна или нет выполняться обрезка нити в соответствии с заданным количеством кодов перехода. (См. с. 184.)
- ⑧ Удаление коротких стежков
Указывается длина коротких стежков, которые должны удаляться. (См. с. 184.)
- ⑨ Длина конца нити
Настройка длины верхней нити, которая остается заправленной в иглу после обрезки нити (длины нити, продетой через ушко иглы). (См. с. 185.)
- ⑩ Расстояние для сметочной строчки
Указывается расстояние между рисунком и наметочной строчкой. Можно указать значение от 0,0 до 12,0 мм. По умолчанию на машине для этого параметра установлено значение "5.0". Если используется этот параметр, см. раздел "Наметочное вышивание" на с. 105.
- ⑪ Ускорение
Указывается темп ускорения от начальной скорости (когда начинается шитье) до максимальной скорости шитья.



Примечание

- Если изменены предыдущие настройки параметров "DST" (⑦) или "Удаление коротких стежков" (⑧), новые настройки применяются только к следующей вышивке.

■ Страница 3

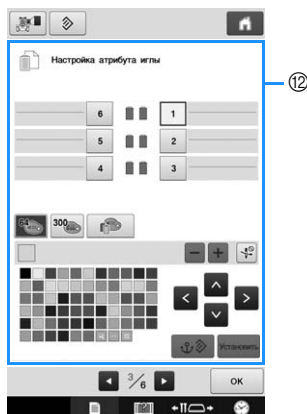

- ⑫ Резервирование иглы
Назначение определенного цвета нити игловодителю. Заданный цвет остается назначенным указанному игловодителю до тех пор, пока эта настройка не будет отменена. Можно также задать максимальную скорость шитья для игловодителя и отменить автоматическую заправку нити. Эта функция недоступна с экрана вышивки. (См. с. 120.)

■ Страница 4

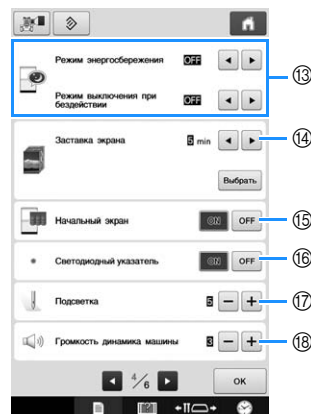

- ⑬ Выберите настройки для параметров “Режим энергосбережения” и “Режим выключения при бездействии”. (См. с. 185.)
- ⑭ Заставка экрана
Настройка времени, в течение которого отображается экранная заставка, и выбор изображения для экранной заставки. (См. с. 186.)
- ⑮ Начальный экран
Машину можно настроить таким образом, чтобы при включении машины экран приветствия отображался (значение “ON” (включено)) или не отображался (значение “OFF” (выключено)).
Если для параметра “Начальный экран” выбрать значение “ON”, при включении машины запускается экран приветственного видеоролика. Если прикоснуться к экрану отображается начальный экран выбора типа рисунка.
Если для параметра “Начальный экран” выбрать значение “OFF”, при включении машины запускается экран выбора типа рисунка.
По умолчанию на машине для этого параметра установлено значение “ON”.
- ⑯ Светодиодный указатель
Светодиодный указатель можно включать и выключать.
- ⑰ Подсветка
Яркость лампочки подсветки можно настроить. Для параметра яркости подсветки можно выбрать значение “OFF” (Выкл.) или уровень яркости от “1” до “5”. Когда выбрано значение “OFF” (Выкл.), лампочка подсветки не включается. На заводе-производителе для этого параметра установлено значение “5”. (См. с. 17.)
- ⑱ Динамик
Можно настроить громкость звукового сопровождения операций (при нажатии экранных кнопок на дисплее или кнопок на панели управления) и звуковых сигналов (указывающих на возникновение ошибки). Для громкости динамика можно установить значение “OFF” или выбрать уровень громкости от “1” до “5”. Когда выбрана настройка “OFF”, звуковые сигналы не подаются.
По умолчанию на машине для этого параметра установлено значение “3”. (См. с. 18.)

■ Страница 5

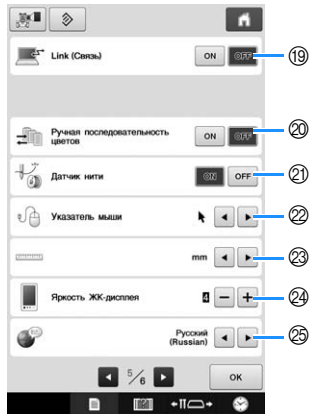

- 19 Функция “Link” (Связь)
Включение или выключение функции “Link” (Связь). (См. раздел с. 142)
- 20 Ручная последовательность цветов
Включение или выключение функции “Ручная последовательность цветов”. (См. раздел с. 108)
- 21 Датчик нити
Выберите для параметра “Датчик нити” значение “ON” или “OFF”.
Если для датчика нити задано значение “OFF”, машина останавливается только после окончания вышивания, даже если произошел обрыв нити или в шпулке закончилась нить. Установите для датчика нити значение “ON”, кроме случаев, когда необходимо выбрать настройку “OFF”. По умолчанию на машине для этого параметра установлено значение “ON”.

Примечание

- Обычно для датчика нити следует выбрать значение “ON”.
Когда датчику нити присваивается значение “OFF”, машина не может определить, запуталась ли верхняя нить или нет. Использование машины, когда верхняя нить запуталась, может привести к ее повреждению.

- 22 Указатель мыши
Можно выбрать форму указателя, отображаемого при использовании USB-мыши. В зависимости от цвета фона выберите требуемую форму указателя из трех доступных вариантов. По умолчанию на машине для этого параметра установлено значение .
- * Настройка сохраняется даже при выключении машины.
- 23 Единицы измерения
В качестве единиц измерения можно установить миллиметры или дюймы. По умолчанию на машине для этого параметра установлено значение “mm” (мм).
- 24 Яркость дисплея
Можно регулировать яркость дисплея. Если уменьшить значение на экране настроек, дисплей станет более тусклым. Если увеличить это значение, дисплей станет более ярким. По умолчанию на машине для этого параметра установлено значение “4”.
- 25 Языки
Можно выбрать предпочтительный язык.

■ Страница 6

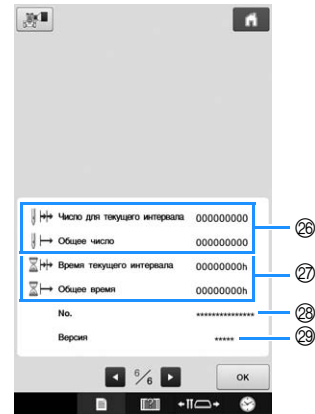

- 26 Счетчик “Общее число” показывает общее число вышитых стежков, а счетчик “Число для текущего интервала” показывает число стежков, вышитых с момента проведения последнего обслуживания машины.
- 27 Счетчик “Общее время” показывает общее время использования машины, а счетчик “Время с последнего обслуживания” показывает время использования машины с момента проведения ее последнего обслуживания.
- * Используйте показания счетчиков 26 и 27 в качестве ориентира для выполнения периодического техобслуживания и для получения обслуживания машины.
- 28 В поле “No. ##” указан номер вышивальной машины.
- 29 Версия
Отображение версии программного обеспечения, установленного на данной вышивальной машине. (См. с. 231.)

Примечание

- Проверьте наличие обновлений у официального дилера Brother или на веб-сайте по адресу “ <http://s.brother/cpbac> ”.

Подробная информация о каждой из этих настроек приводится ниже в соответствующих разделах. После задания требуемых настроек нажмите кнопку  для возврата к экрану, который отображался перед экраном настроек.

Примечание

- Некоторые настройки невозможно изменить во время шитья.

Изменение экранных указателей

Можно настроить указатели в области отображения рисунка. Машина автоматически распознает тип установленного держателя пялец и тип пялец и отображает их.

Настройки указателей задаются на странице 1 экрана настроек.



- ① В этом поле можно предварительно просмотреть, как будут выглядеть указатели при заданных настройках.
- ② Тип держателя пялец
Отображение типа держателя пялец.
- ③ Область
Отображение размера установленных пялец.
- ④ Маркер центральной точки или линий сетки
Выбор типа маркера центральной точки и линий сетки и включение/выключение их отображения.

Тип держателя пялец

Машина автоматически распознает тип установленного держателя пялец. Если держатель пялец не задан, отображается настройка для устройства для вышивания бейсболок/цилиндрической рамы.



Держатель пялец A (входит в комплект поставки)	A
Держатель пялец B (входит в комплект поставки)	B
Держатель пялец C (опция)	C
Держатель пялец D (опция)	D
Держатель пялец E (опция)	E
Устройство для вышивания бейсболок/цилиндрическая рама (опция)	

См. раздел “Типы пялец и держателей пялец и их назначение”, с. 82.

Размер пялец

Машина автоматически распознает тип установленных пялец и отображает его.



Сверхбольшие пяльцы
200 мм (В) × 300 мм (Ш)

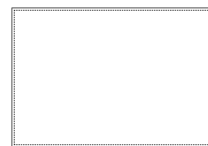

Плоские пяльцы (опция)
200 мм (В) × 300 мм (Ш)



Большие пяльцы
130 мм (В) × 180 мм (Ш)

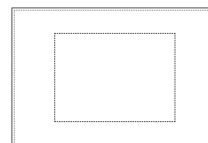

Средние пяльцы
100 мм (В) × 100 мм (Ш)

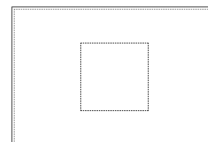

Малые пяльцы
40 мм (В) × 60 мм (Ш)

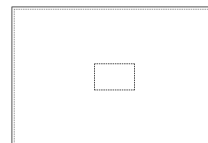

Пяльцы для выстегивания (опция)
200 мм (В) × 200 мм (Ш)



Бордюрные пяльцы (опция)
100 мм (В) × 300 мм (Ш)



Рукавные пяльцы (опция)
200 мм (В) × 70 мм (Ш)

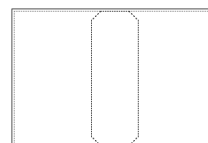



Усовершенствованное устройство для вышивания бейсболок 2 (опция)
60 мм (В) × 130 мм (Ш)

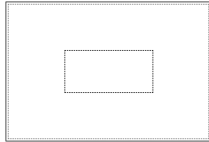

Усовершенствованное устройство для вышивания бейсболок (опция)
50 мм (В) × 130 мм (Ш)

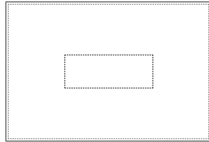

Цилиндрическая рама (опция)
80 мм (В) × 90 мм (Ш)

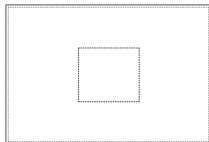

Круглые пяльцы (опция)
Диаметр 160 мм

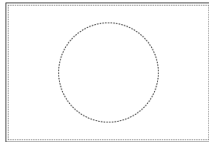

Круглые пяльцы (опция)
Диаметр 130 мм

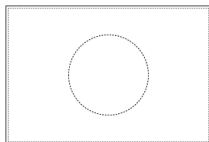

Круглые пяльцы (опция)
Диаметр 100 мм

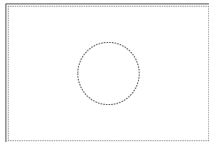

Пяльцы с зажимом M (опция)
100 мм (В) × 100 мм (Ш)

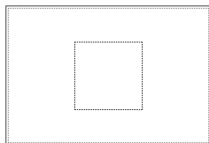

Пяльцы с зажимом S/SL/SR (опция)
24 мм (В) × 45 мм (Ш)

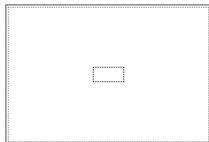

Компактные пяльцы 70 (опция)
41 мм (В) × 70 мм (Ш)

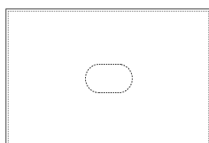

Компактные пяльцы 50 (опция)
50 мм (В) × 50 мм (Ш)

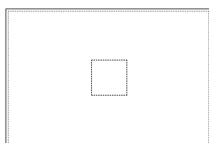

Компактные пяльцы 44 (опция)
38 мм (В) × 44 мм (Ш)



Компактные пяльцы (книжная ориентация) (опция)
75 мм (В) × 33 мм (Ш)

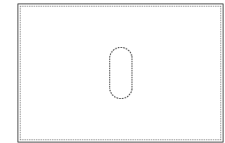

Магнитные пяльцы (опция)
50 мм (В) × 50 мм (Ш)

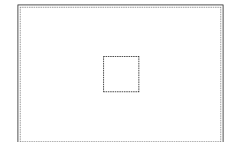

■ Маркер центральной точки и линии сетки

Центральная точка указывается знаком плюс (+) красного цвета.

На заводе-изготовителе вышивальная машина настроена таким образом, что маркер центральной точки и линии сетки не отображаются.

1 Нажмите и , чтобы выбрать тип маркера центральной точки и линий сетки и включить/выключить их отображение.

Маркер центральной точки отображается (или не отображается) соответственно настройке.



Линии сетки (интервал 10 мм)

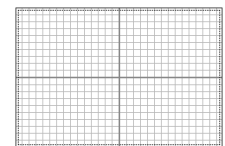

Линии сетки (интервал 25 мм)

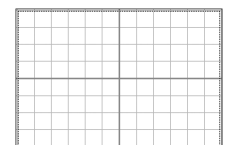

Линии прямоугольной сетки



Маркер центральной точки

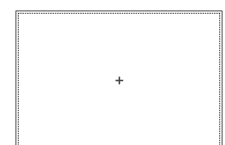

Маркер центральной точки и линии сетки (интервал 10 мм)

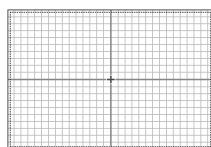

Маркер центральной точки и линии сетки (интервал 25 мм)

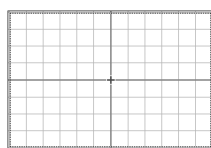

Маркер центральной точки с линиями прямоугольной сетки

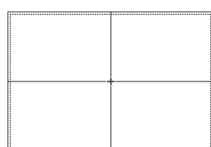

Маркер центральной точки и линии сетки отсутствуют



Изменение информации о цветах нитей

На дисплее может отображаться название цвета нити, номер нити для вышивания или время вышивания.

На заводе-изготовителе установлено отображение номера цвета нити (#123).

Настройка экрана цвета нити задается на странице 1 экрана настроек.

1 Нажмите кнопки ◀ и ▶ для отображения названий цветов нитей, номеров нитей для вышивания или времени вышивания.



2 Когда отображается номер нити [#123], нажмите ◀ и ▶ для выбора одной из шести марок нитей, показанных ниже.



Примеры отображений

Номер цвета нити (#123)

Madeira Poly (полиэстер)		Madeira Rayon (вискоза)	
▶ 1848 Madeira Poly	1	▶ 1049 Madeira Rayon	1
1770 Madeira Poly	2	1369 Madeira Rayon	2
1986 Madeira Poly	3	1081 Madeira Rayon	3
1837 Madeira Poly	4	1037 Madeira Rayon	4
Sulky (вискоза)		Robison-Anton (полиэстер)	
▶ 1177 Sulky	1	▶ 5622 R-A Poly	1
1176 Sulky	2	9091 R-A Poly	2
1511 Sulky	3	5561 R-A Poly	3
1037 Sulky	4	5678 R-A Poly	4
Embroidery (полиэстер)		Country (хлопок*)	
▶ 513 Embroidery	1	▶ 444 Country	1
515 Embroidery	2	446 Country	2
807 Embroidery	3	158 Country	3
800 Embroidery	4	149 Country	4

* В некоторых странах/регионах продается полиэстеровая нить с хлопчатым покрытием.

Название цвета нити

Назв цвета	
▶ ЛАЙМОВЫЙ ЗЕЛЕНый	1
СЕРО-ЗЕЛЕНый	2
КАРМИНный	3
КРАСный	4

Время (Time)

Время (Time)			
▶ 2	min		1
1	min		2
1	min		3
1	min		4

Напоминание

- Цвета нитей на экране последовательности цветов и в области отображения рисунка отображаются в оригинальных цветах (то есть, в тех цветах, которые встроены в машине). Номера цветов нитей отображаются с номером (или с ближайшим номером) для товарного знака, указанного здесь.
- Цвета, отображаемые на экране, могут несколько отличаться от реальных цветов нитей на катушках.

Выбор информации о цвете нити для данных формата "PES"

Информация о цвете нити для данных формата "PES" может отображаться в соответствии с настройкой машины или настройкой программы редактирования вышивок PE-DESIGN, PE-DESIGN Lite или PED-BASIC.

(Информацию о настройке цвета нити на машине см. в разделе "Изменение информации о цветах нитей", с. 182.)

"Код нити "PES"" можно выбрать на странице 1 экрана настроек.

Настройка "ON" (Вкл.): Информация о цвете нити отображается в соответствии с настройкой программы редактирования вышивок PE-DESIGN, PE-DESIGN Lite или PED-BASIC

Настройка "OFF" (Выкл.): Информация о цвете нити отображается в соответствии с настройкой машины.

По умолчанию на машине для этого параметра установлено значение "ON".



Изменение цветов фона для рисунков вышивания или эскизов

Цвета фона относятся к области отображения рисунков и к эскизам рисунков. В зависимости от цвета рисунка выберите требуемый цвет фона из доступных 66 цветов. Для области отображения рисунков и для эскизов рисунков можно выбрать различные цвета фона.

По умолчанию на вышивальной машине выбран белый цвет.

Настройки фонового цвета задаются на странице 1 экрана настроек.

- 1** Нажмите кнопку **Выбрать**.



- 2** Выберите цвет фона из доступных 66 цветов.

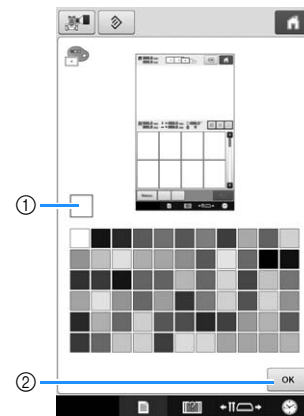

- ① Выбранный цвет
- ② Нажмите кнопку **OK**, чтобы вернуться к экрану настроек.

Напоминание

- Настройка сохраняется даже при выключении машины.



Настройка обрезки промежуточных стежков/кодов перехода “DST” для обрезки

Машина позволяет указать, должна ли выполняться обрезка промежуточных стежков. Кроме того, при использовании данных для вышивания Tajima (.dst) можно задать, должна или нет выполняться обрезка нити в соответствии с заданным количеством кодов перехода.

Настройка “ON” (Вкл.): Машина обрезает верхнюю и нижнюю нити перед промежуточным стежком. Если используются данные для вышивания Tajima (.dst), машина преобразует код “перехода” в код обрезки на основе номера, указанного в следующей строке.

Настройка “OFF” (Выкл.): Машина не выполняет обрезку переходного стежка или преобразование кода “перехода” в данных для вышивания Tajima (.dst).

По умолчанию на машине для этого параметра установлено значение “ON” и количество промежуточных стежков “3”.

Настройки обрезки нитей “DST” задаются на странице 2 экрана настроек.



Примечание

- Если значение этой настройки изменено, новая настройка вступает в силу только для следующей вышивки.

1

С помощью кнопок **ON** или **OFF** выберите требуемую настройку.

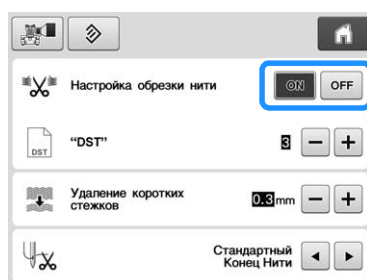

Примечание

- Эта настройка не применяется к обрезке нитей между символами в рисунках, состоящих из букв алфавита. (См. “Обрезка нитей между символами”, с. 155.)



Напоминание

- Для данных, не являющихся данными для вышивания Tajima (.dst), количество кодов перехода не может быть задано.

При использовании данных для вышивания Tajima (.dst)

2

Если выбрано значение “ON”, с помощью кнопок **+** и **-** выберите количество **КОДОВ ПОДАЧИ**.

На дисплее отображается требуемая установка.

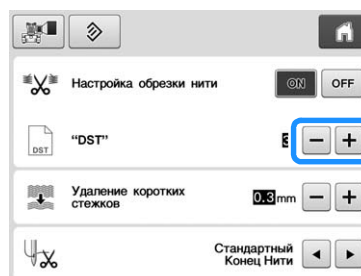

- Может быть задано значение в диапазоне от 1 до 8. Например, если задано значение 3, то 3 последовательных кода перехода будут преобразовываться в код обрезки. Но 2 последовательных кода перехода не будут преобразованы в код обрезки, а будут прошиты как стежки подачи (перехода).



Примечание

- Количество переходов должно быть установлено равным тому количеству, которое использовалось при создании конкретных данных Tajima. Если задать другое количество переходов, то либо произойдет непредвиденная обрезка, либо в запланированной точке обрезка не произойдет.

Удаление коротких стежков

Если используются данные вышивания, отличные от наших оригинальных рисунков, длина стежка может быть слишком короткой, что может привести к обрыву нити или поломке иглы. Чтобы исключить возможность появления такой проблемы, можно настроить машину таким образом, чтобы стежки слишком малой длины удалялись. В этом случае будут удаляться стежки, длина которых меньше значения, указанного для этой функции.

На заводе-производителе на машине установлено значение “0.3” (удаление стежков длиной 0,3 мм или менее).

1 С помощью кнопок **+** и **-** выберите настройку длины стежка.

На дисплее отображается требуемый размер.

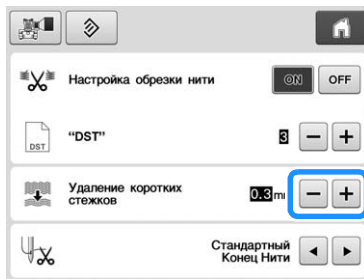

- Можно задать значение в диапазоне от 0 до 1 мм, если в качестве единицы измерения выбрано “mm” (мм) (или в диапазоне от 0 до 0,04 дюйма, если в качестве единиц измерения выбрано “inch” (дюйм)).

Примечание

- Если значение этой настройки изменено, новая настройка вступает в силу только для следующей вышивки.

Задание остаточной длины нити

Этот параметр определяет длину (стандартную или длинную) конца верхней нити, который остается вдетым в иглу после обрезки нити (длину нити, продетой через ушко иглы).

По умолчанию на машине для этого параметра установлено значение “Стандартный конец нити”.

Остаточная длина нити настраивается на странице 2 экрана настроек.

1 С помощью кнопок **←** и **→** выберите требуемую настройку.

На дисплее отображается требуемое значение длины.

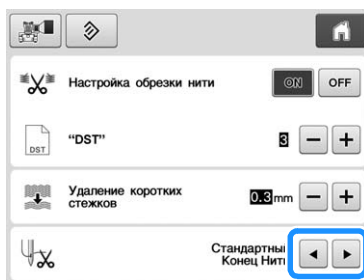

- Если появляются пропуски стежков после выбора стандартной длины конца нити, выберите настройку “Длинный конец нити”.
- Когда используется металлическая нить, выбирайте настройку “Длинный конец нити”.

Выбор режима “Режим энергосбережения” или “Режим выключения при бездействии”

Для экономии электроэнергии на машине можно выбрать эко-режим или режим выключения при бездействии.

Если машина не используется в течение указанного периода времени, она переходит в один из этих режимов.

“Режим энергосбережения”;

Машина переходит в режим сна. Коснитесь экрана или нажмите кнопку “Пуск/Стоп”, чтобы продолжить вышивание.

“Режим выключения при бездействии”;

Машина отключается через указанный период времени. Чтобы возобновить вышивание, выключите машину, а затем повторно ее включите.

Условие	Режим энергосбережения	Режим выключения при бездействии
Доступное время	OFF, 10 - 120 (минуты)	OFF, 1 - 12 (часы)
Кнопка “Пуск/Стоп”	Мигает зеленым	Медленно мигает зеленым
Приостановленная функция	Подсветка машины, дисплей	Все функции
После восстановления	Машина начинает работу с предыдущей операции.	Машину необходимо выключить.

Нажмите кнопку “Пуск/Стоп” или коснитесь экрана для выхода из этих режимов.

Эти настройки задаются на странице 4 экрана настроек.

1 Кнопкой **←** или **→** выберите время до перехода в этот режим.

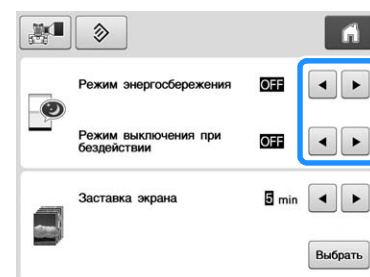

Примечание

- Если выключить машину когда она находится в режиме “Режим энергосбережения” или “Режим выключения при бездействии”, до повторного включения машины необходимо подождать приблизительно 5 секунд.



Изменение настроек экранной заставки

■ Настройка периода времени, в течение которого отображается экранная заставка

Экранная заставка появляется, если на машине не выполняется никаких операций в течение заданного периода времени.

Можно выбрать значения от "OFF" (0) до "60" минут с шагом в 1 минуту.

По умолчанию на машине для этого параметра установлено значение "5 min" (минут).

Настройки экранной заставки задаются на странице 4 экрана настроек.

- 1 С помощью кнопок ◀ и ▶ выберите требуемую настройку.

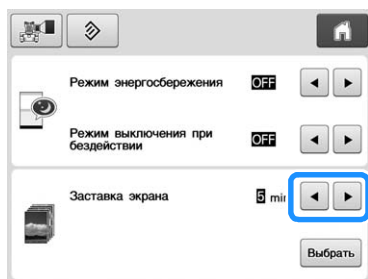

■ Изменение изображения экранной заставки

Вместо изображения по умолчанию можно выбрать собственное изображение для экранной заставки.

Перед изменением изображения заставки подготовьте изображение на компьютере или USB-носителе.

На заводе-изготовителе на машине для этого параметра установлено значение по умолчанию.

Настройки экранной заставки задаются на странице 4 экрана настроек.

Совместимые файлы изображений

Формат	Формат JPEG (.jpg)
Размер файла	Макс. 2 МБ для каждого изображения
Размеры изображения	800 × 1280 пикселей или меньше (если ширина превышает 800 пикселей, импортированное изображение будет уменьшено до ширины 800 пикселей.)
Допустимое количество	5 или менее



Примечание

- При использовании USB-носителя убедитесь, что он содержит только ваши собственные изображения для выбора в качестве заставки.
- В качестве экранной заставки нельзя выбрать изображения, сохраненные на карте памяти SD. Используйте для этой цели изображения, сохраненные на компьютере или на USB-носителе.
- Папки распознаются. Откройте папку, содержащую собственные изображения.

- 1 Нажмите кнопку **Выбрать**.

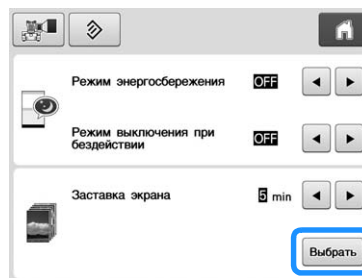

- 2 Нажмите кнопку **Настроить**.



- 3 Подключите USB-носитель или компьютер (при помощи USB-кабеля), который содержит ваши собственные изображения, к USB-порту машины.

- Информацию о USB-подключении см. на с. 74.



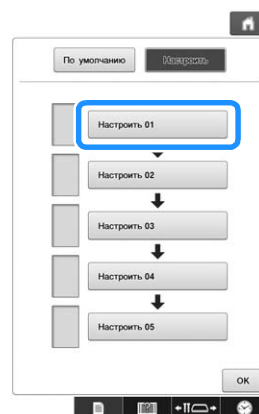

- 4 Нажмите кнопку **Настроить 01** для выбора первого изображения.

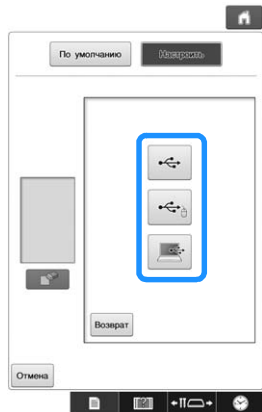

- Изображения появятся в списке на этом экране. Выберите требуемый номер, чтобы указать изображение.

5 Выберите подключенное устройство.



- В случае подключения USB-носителя к верхнему USB-порту нажмите кнопку .
 - В случае подключения USB-носителя к центральному USB-порту нажмите кнопку .
 - В случае подключения к компьютеру через кабель USB нажмите кнопку , а затем скопируйте собственные изображения в папку "Съемный диск", появившуюся на рабочем столе компьютера.
- Список собственных изображений появится на экране.
- Нажмите кнопку  для удаления выбранного изображения.
 - Для возврата к предыдущему экрану нажмите кнопку .



Примечание

- Нельзя выбрать изображения, сохраненные на карте SD.

6 Для выбора изображения нажмите на имя файла и затем нажмите кнопку .

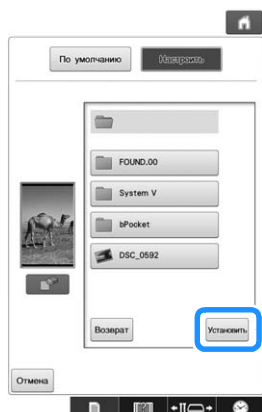

- Выбранное изображение сохранится на машине.
- Для возврата к предыдущему экрану нажмите кнопку .

7 Повторите процедуру с пункта **4**, чтобы выбрать оставшиеся изображения.

Использование кнопки вызова руководства по эксплуатации машины

В машине содержится справочная информация, основанная на "Руководстве по эксплуатации", например, основные операции на машине. Нажмите кнопку  (кнопку вызова руководства по эксплуатации машины) и затем выберите просмотр встроенной справки или воспроизведение обучающих видеороликов.

Просмотр инструкций по операциям

■ Содержимое категорий

Основные компоненты
Показ и объяснение основных компонентов машины и их функций.

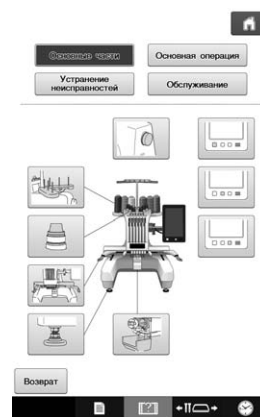

Основная операция

Базовые инструкции по заправке нити и установке пялец.

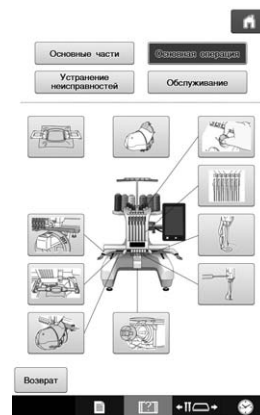

Поиск и устранение неисправностей

Базовое руководство по устранению неполадок.



Техническое обслуживание

Инструкции по проведению обслуживания машины.



Пример: Чтобы узнать, как заправлять верхнюю нить

1 Нажмите кнопку .



→ Появится экран руководства по эксплуатации машины.

2 Нажмите .



3 Нажмите кнопку .

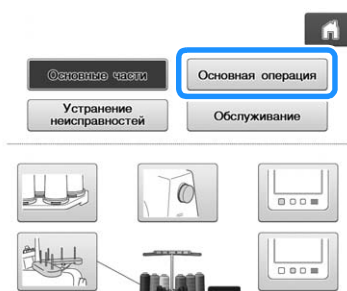



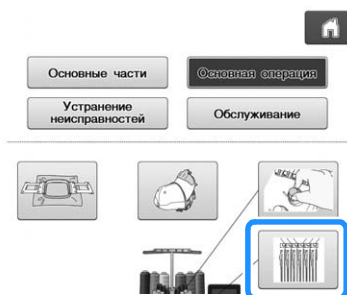

→ Появляется список базовых операций.

4 Нажмите кнопку .



→ Появляется описание процедуры заправки верхней нити.



5 Прочтите инструкции.

- Для перехода к следующей странице нажмите кнопку .
- Для перехода к предыдущей странице нажмите кнопку .
- На некоторых страницах могут отображаться кнопки  и . Нажимайте эти кнопки для прокрутки вверх или вниз по странице.

6 Нажмите  (отображается на некоторых страницах).

Просмотр обучающих видеороликов

На данной машине можно посмотреть обучающие видеоролики с инструкциями по использованию машины. Вместе с встроенной справкой, в которой текстовые инструкции сопровождаются иллюстрациями, обучающие видеоролики помогают быстро научиться работать на машине.

- 1 Нажмите кнопку .
- 2 Нажмите кнопку .
- 3 Нажмите на название нужного обучающего видеоролика.

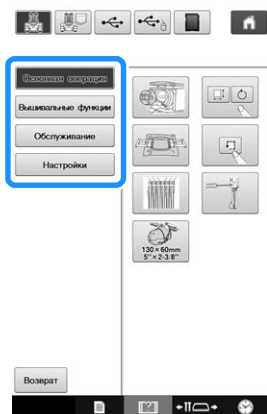





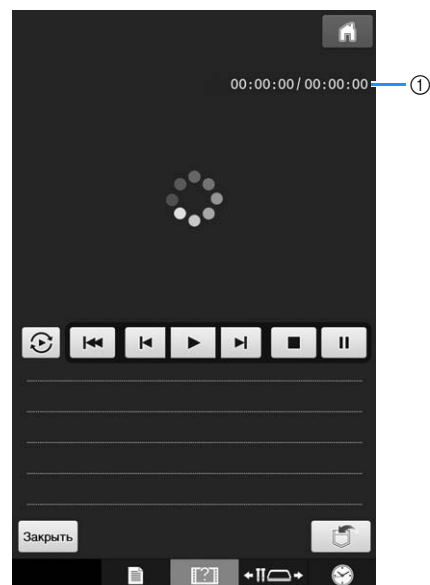



→ Начинается воспроизведение выбранного видеоролика.

4 Просмотрите обучающий видеоролик.



- ① Время (в секундах) после начала воспроизведения/общее время (в секундах)

Кнопки управления

	Воспроизведение
	Остановка
	Пауза
	Переход на 10 секунд назад
	Переход на 10 секунд вперед
	Возврат к началу
	Повтор
	Удаление видеоролика (если воспроизводится видеоролик, записанный в памяти машины)
	Сохранение в памяти машины (если воспроизводится видеоролик, записанный на USB-носителе)

Напоминание

- Часто просматриваемые видеоролики можно сохранить в быструю память () машины (Избранное), из которой они будут вызываться при воспроизведении.

5 После окончания просмотра видеоролика нажмите .

Воспроизведение видеофайлов MPEG-4 (MP4)

Можно воспроизводить видеофайлы MP4, записанные на USB-носителе. Кроме того, видеофайл MP4 можно сохранить в памяти машины, чтобы можно было просматривать нужный видеоролик (например, о создании проекта) в любой момент.

Поддерживаемый формат видео

Файлы формата MP4: Видео — H.264/MPEG-4 AVC, аудио — AAC
Размер: 450 (В) × 800 (Ш)

Напоминание

- Размер изображения MP4 изменяется под размер экрана. Если вы воспроизводите большой файл MP4, размер будет уменьшен до размера экрана. Если вы воспроизводите небольшой файл MP4, размер будет увеличен до размера экрана.
- Некоторые типы файлов MP4 нельзя просматривать на данной машине.

1 Нажмите кнопку .

2 Нажмите кнопку .

3 Выберите устройство, на котором сохранен видеофайл.





 : воспроизведение видеоролика

 : воспроизведение видеофайла, сохраненного в памяти машины (Избранное)

 : воспроизведение видеофайла с USB-носителя, подключенного к USB-порту

 : воспроизведение видеофайла с USB-носителя, подключенного к USB-порту для мыши

 : воспроизведение видеофайла с карты памяти SD, подключенной к машине

- * Чтобы вернуться к предыдущему экрану, нажмите кнопку .

4 Выберите видеоролик, который вы хотите посмотреть.



- * Чтобы вернуться к предыдущему экрану, нажмите кнопку .

5 Просмотрите видеоролик.

- * Используйте кнопки управления, как описано в разделе “Просмотр обучающих видеороликов”, с. 189.

Примечание

- В памяти машины можно сохранить видеофайлы MP4 общим объемом до 1 ГБ. Когда память машины будет заполнена, для записи новых видеофайлов потребуется освободить место, удалив ненужные файлы.

6 После окончания просмотра видеоролика нажмите .

Эта глава содержит описание способов выполнения различных операций вышивания, создания привлекательных вышивок, а также подробную информацию об обслуживании машины и корректирующих действиях, которые должны предприниматься при возникновении различных проблем.

Пришивание аппликаций

В этом разделе описывается процедура пришивания аппликаций.

Вышивание рисунков аппликаций

Некоторые из встроенных рисунков вышивки можно использовать для пришивания аппликаций. Выполните описанные ниже операции для пришивания аппликаций с использованием строчек “МАТЕРИАЛ АППЛИКАЦИИ”, “РАСПОЛОЖЕНИЕ АППЛИКАЦИИ” или “АППЛИКАЦИЯ”, в области верхней части экрана последовательности цветов нитей.

Параметры строчек “МАТЕРИАЛ АППЛИКАЦИИ”, “РАСПОЛОЖЕНИЕ АППЛИКАЦИИ” и “АППЛИКАЦИЯ” назначаются конкретному номеру игловодителя.

* В зависимости от настроек цвета нити на экране строчки отображаются как (Материал аппликации), (Расположение аппликации) или (Аппликация).

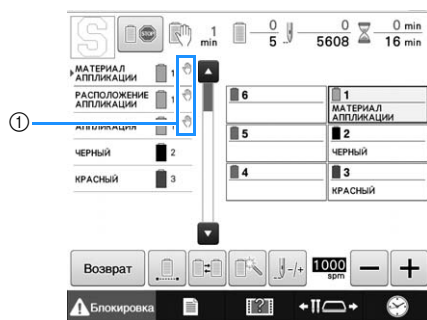

① Значок  отображается в местах остановки машины.

■ Процедура пришивания аппликаций

- 1 Прикрепите стабилизатор к изнаночной стороне ткани/материала аппликации.
- 2 Заправьте ткань для аппликации (пункт ①) в пяльцы и вышейте строчку “МАТЕРИАЛ АППЛИКАЦИИ”. При этом прошивается линия, по которой должна быть вырезана аппликация, после чего машина останавливается.

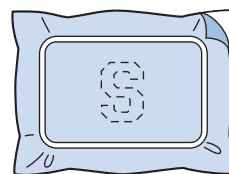

- 3 Снимите ткань, из которой будет вырезаться аппликация, с пялец, а затем аккуратно вырежьте аппликацию по прошитой линии отреза.

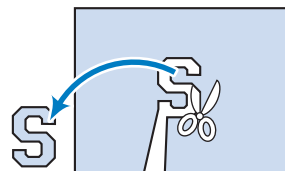

- Если вырезать аппликацию внутри прошитой замкнутой линии отреза, то аппликация может быть пришита на ткань неправильно. Поэтому вырезайте аппликацию точно по прошитой линии отреза. Если выполнить этот шаг неаккуратно, то невозможно будет качественно пришить аппликацию. Кроме того, тщательно удалите все излишки нити.

- 4 Заправьте материал основы или швейное изделие в пяльцы и вышейте строчку “РАСПОЛОЖЕНИЕ АППЛИКАЦИИ”. Когда вышивание позиции аппликации завершено, машина останавливается.

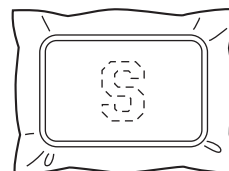

- 5** Нанесите небольшое количество клея для ткани или клей-спрея на изнаночную сторону вырезанной аппликации и приложите аппликацию к основной ткани в пределах вышитой строчки “РАСПОЛОЖЕНИЕ АППЛИКАЦИИ” в пункте **4**.

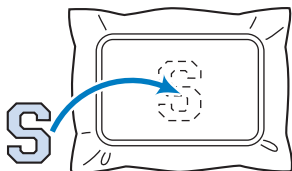

- При использовании термо-стабилизатора для прикрепления аппликации к основной ткани проутюжьте сложенные вместе детали, не снимая основную ткань с пялец.

- 6** После прикрепления аппликации вышейте строчку “АППЛИКАЦИЯ”. Пришивание аппликации закончено.

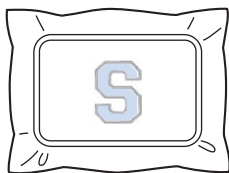

- В зависимости от выбранного рисунка строчка “АППЛИКАЦИЯ” может быть недоступна. В этом случае пришейте аппликацию, используя нить, имеющую цвет части вышивки.

- 7** Завершите выполнение вышивки.

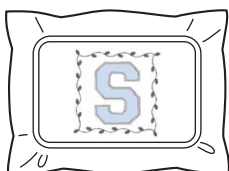

Использование рисунка оформления для создания аппликаций (1)

Аппликации можно создать путем вышивания двух рисунков оформления одинакового размера и формы, вышив один рисунок прямой строчкой, а другой – атласной строчкой.

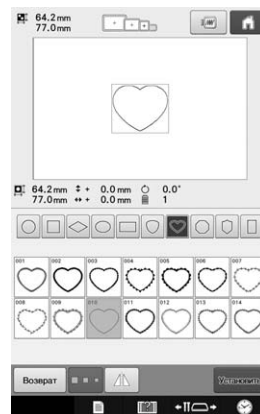

- 1** Выберите рисунок оформления с прямой строчкой для вышивания на ткани для аппликации. Аккуратно вырежьте аппликацию по наружному краю замкнутой строчки.

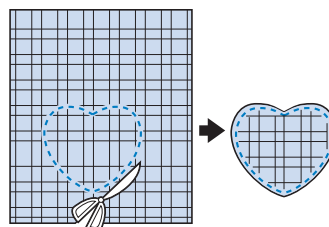

- 2** Вышейте такой же рисунок на основной ткани.

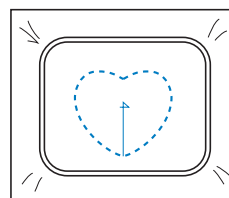

- 3** Нанесите небольшое количество клея для ткани или клей-спрея на изнаночную сторону аппликации, вырезанной в пункте **1**, и затем приложите аппликацию к основной ткани.

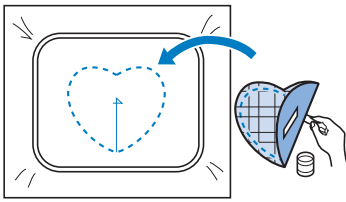

- 4** Выберите рисунок оформления с атласной строчкой той же формы для пришивания аппликации, приклеенной к ткани основы в пункте **3**.

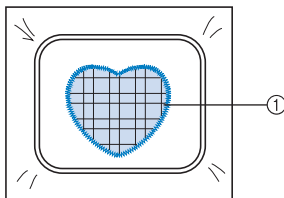
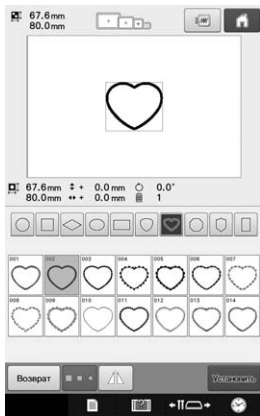

① Аппликация



Примечание

- Если размер позиции вышивки рисунка оформления, вышиваемого прямой строчкой, требуется изменить, то точно также измените размер позиции вышивки рисунка оформления, вышиваемого атласной строчкой.

Использование рисунка оформления для создания аппликаций (2)

Существует еще один способ пришивания аппликаций. При использовании этого способа не требуется менять ткань в пяльцах. Аппликацию можно создать путем вышивания двух рисунков оформления одинакового размера и формы, вышив один рисунок прямой строчкой, а другой – атласной строчкой.

- 1** Для вышивания на ткани основы выберите рисунок оформления, прошиваемый прямой строчкой.

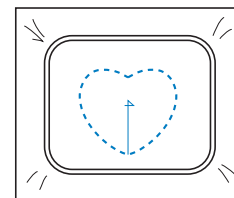
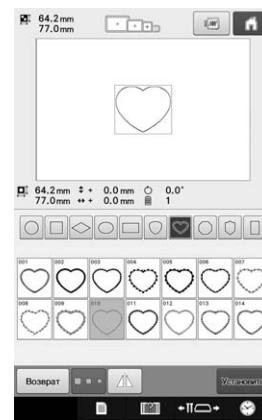

- 2** Положите ткань аппликации поверх вышивки, выполненной в пункте **1**. Следите за тем, чтобы область, которую окружает строчка, не была больше площади ткани, из которой будет вырезаться аппликация.

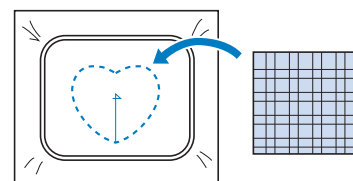

- 3** Выполните вышивку поверх ткани, из которой будет вырезаться аппликация, используя тот же самый рисунок оформления.

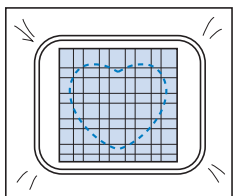

- Остановите машину перед тем, как строчка дойдет до перекрестья в центре.

- 4** Снимите пяльцы с машины и обрежьте излишки ткани аппликации вдоль внешней стороны строчки.

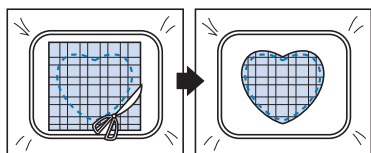

Примечание

- Не извлекайте ткань основы из пялец при обрезке ткани аппликации. Кроме того, не нажимайте слишком сильно на закрепленную в пяльцах ткань, это может привести к ослаблению ее натяжения.

- 5** Выберите рисунок оформления, вышиваемый атласными строчками, имеющий такую же форму.

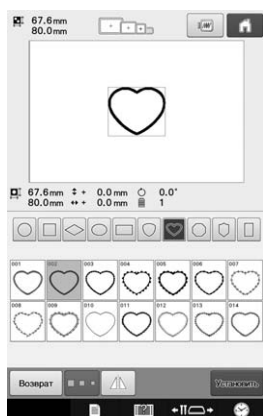

Примечание

- Если размер позиции вышивки рисунка оформления, вышиваемого прямыми строчками, требуется изменить, то точно также измените размер позиции вышивки рисунка оформления, вышиваемого атласными стежками.

- 6** Установите пяльцы, снятые в пункте **4**, и завершите вышивание аппликации.

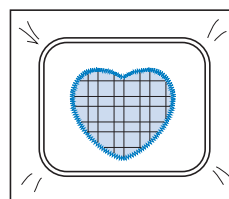

Вышивание больших (разделенных) рисунков вышивания

Можно вышивать большие (раздельные) рисунки вышивания, созданные в программе PE-DESIGN версии 7 или более поздней. В случае больших рисунков вышивания композиции вышивания размером больше пялец разделяются на несколько частей, которые соединяются для создания одного рисунка после вышивания каждой части.

Информацию о создании больших рисунков вышивания и подробные инструкции по вышиванию см. в "Руководстве по эксплуатации", прилагаемом к программе PE-DESIGN версии 7 или более поздней.

Далее описано считывание с USB-носителя и вышивание большого рисунка вышивания, показанного ниже.

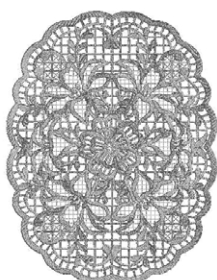

1 Подключите к машине носитель, содержащий созданный большой рисунок вышивания, и затем выберите большой рисунок вышивания для выполнения вышивания.

* Подробнее о вызове рисунков см. в разделах "Извлечение данных с USB-носителя/карты памяти SD", с. 138 и "Извлечение данных с компьютера", с. 139.

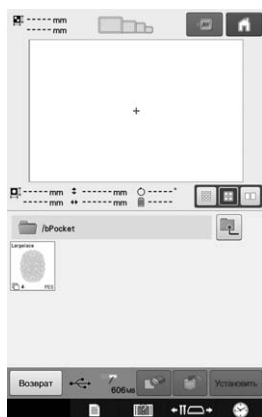

→ Отображается экран, на котором можно выбрать часть большого рисунка вышивания.

2 Выберите часть рисунка для вышивания и нажмите **Указать**.

- Выбирайте части в алфавитном порядке.
- На одной странице с эскизами обычного размера можно показать до 10 частей рисунка. Если в рисунке 11 или более частей, нажмите кнопку **▲** или **▼** для отображения предыдущей или следующей страницы. На одной странице с эскизами большого размера можно показать до 4 частей рисунка. На одной странице с эскизами малого размера можно показать до 21 частей рисунка.

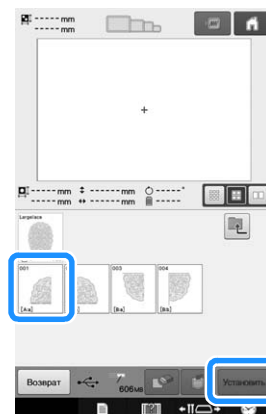

3 При необходимости отредактируйте рисунок. Затем нажмите кнопку **Изменить Редактирование**.

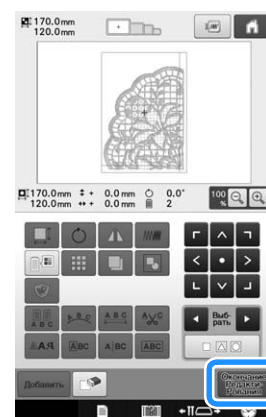

- Подробную информацию см. в разделе "Редактирование рисунков вышивки (Экран редактирования рисунков)", с. 146.

4 Подтвердите размер рисунка и затем выберите соответствующий материал и пяльцы.

- Необходимо выбрать материал, размер которого соответствует комбинированному рисунку.

- 5** Закрепите соответствующую часть ткани в пальцах. В нашем примере закрепите левую верхнюю часть материала.

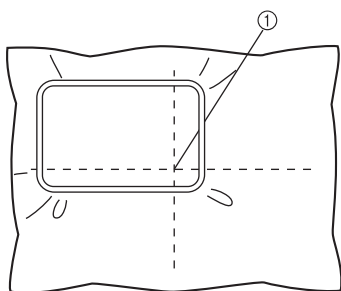

① Центр материала

- 6** Нажмите **Вышивать**.

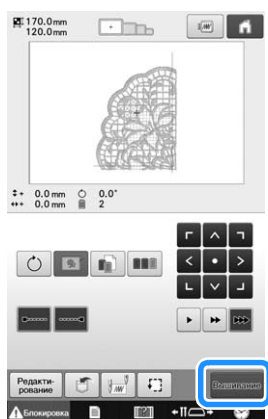

Напоминание

- Рисунок можно повернуть влево или вправо нажатием кнопки .

- 7** Нажмите кнопку **Блокировка** и затем нажмите кнопку "Пуск/Стоп", чтобы начать вышивание части рисунка.

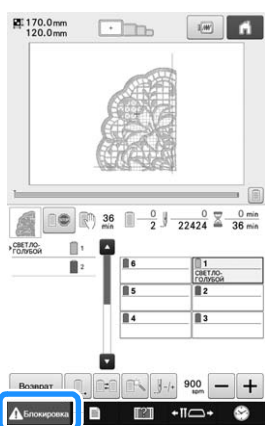

Примечание

- Последним этапом вышивания части рисунка будет совмещаемая прострочка. Эта прострочка используется для позиционирования соседней части рисунка.

- 8** После окончания вышивания отображается следующий экран. Нажмите кнопку **OK**.



→ Отображается экран, на котором можно выбрать часть большого рисунка вышивания.

- 9** Нажмите кнопку  для выбора следующей части рисунка и нажмите **Установить**.

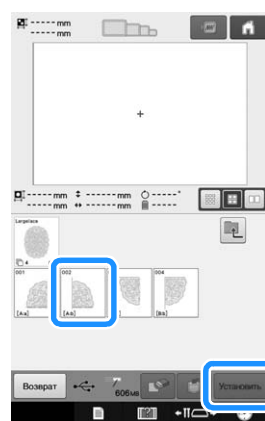

- 10** Нажмите кнопку **Окончание Редактирования** и затем нажмите **Вышивать**.

- 11** Закрепите ткань для вышивания следующей части рисунка, выровняв ее по совмещаемой прострочке. В нашем примере выровняйте левую сторону палец по правой стороне части композиции, вышитой в пункте **6**.

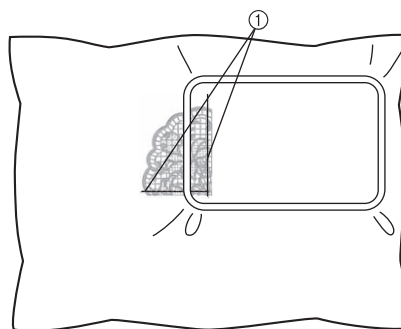

① Совмещаемая прострочка

Примечание

- Убедитесь, что совмещаемая прострочка находится полностью в пределах поля вышивания. Для облегчения позиционирования установите в пальцы лист с сеткой для вышивания и выровняйте сетку по совмещаемой прострочке.

- 12 Вышейте и скомбинируйте оставшиеся части рисунка; для этого повторите пункты с 7 по 10.

Полезные подсказки для эксплуатации машины

В этом разделе приводятся описания операций, полезных при работе на данной машине.

Проверка натяжения нити для встроенных рисунков

Вышьем этот рисунок для проверки натяжения нити.



- 1 Нажмите кнопку .



→ Отобразится список категорий рисунков вышивания.

- 2 Нажмите кнопку .

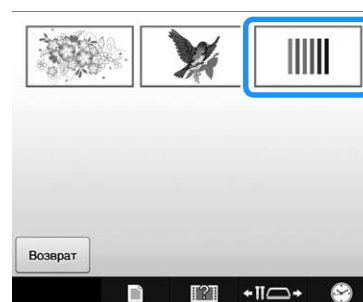

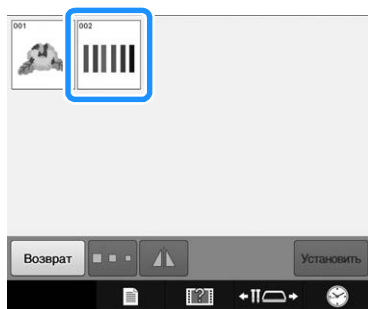

→ Появляется список рисунков вышивания.

3 Нажмите .

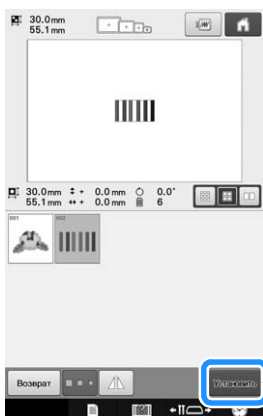

4 Нажмите кнопку .



5 Нажмите кнопку .



6 Нажмите кнопку .



7 Нажмите  (Разблокировать) (Unlock), а затем нажмите кнопку "Пуск/Стоп", чтобы начать вышивание.

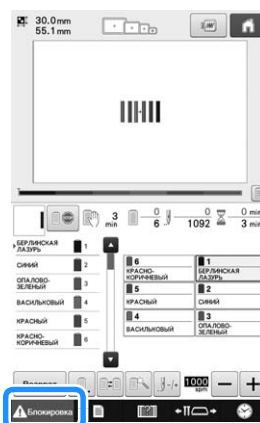

8 Правильное натяжение нити. В стандартном случае с изнаночной стороны ткани нижняя нить (нить шпульки) должна занимать около трети ширины строчки.

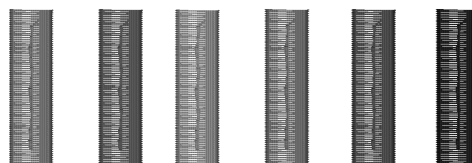

 **Примечание**
• Если требуется регулировка, следуйте инструкциям на с. 102 и 103.

Вышивание рисунка с привязкой к отметке на ткани

Указав начало и конец строчки можно задать точное местоположение рисунка.

Например, для вышивания текста вдоль линии на ткани можно установить начало строчки в левом нижнем углу, чтобы отметить точку положение текста, а затем можно отменить эту установку. После этого можно установить начало строчки в правом нижнем углу, чтобы отметить другую точку положения строчки. Прямая линия, соединяющая первую точку и вторую точку, и будет базовой линией для вышивания текста. Если эта базовая линия не совпадет с рисунком на ткани, то позицию вышивания можно соответствующим образом настроить.

- 1 Нажмите кнопку  на экране настроек процедуры вышивания.

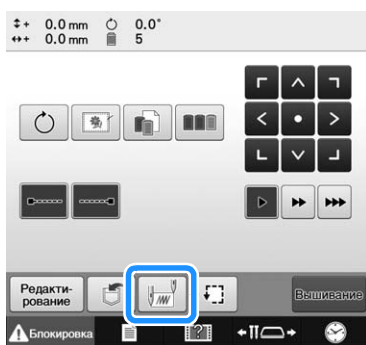

- 2 Установите начало строчки в левом нижнем углу.

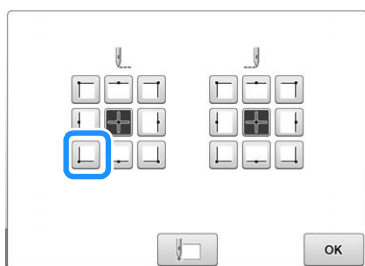

→ Пяльцы перемещаются таким образом, что точка опускания иглы располагается в начале строчки.

- 3 Отметьте эту точку на ткани маркером.

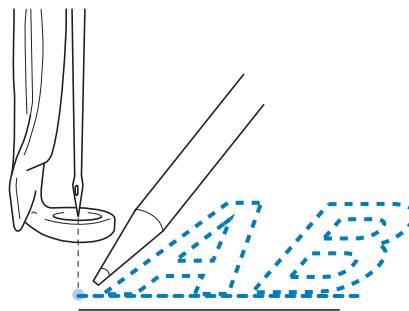

Напоминание

- Светодиодный указатель включен (значение "ON"), он показывает точку опускания иглы.

- 4 Установите начало строчки в правом нижнем углу.

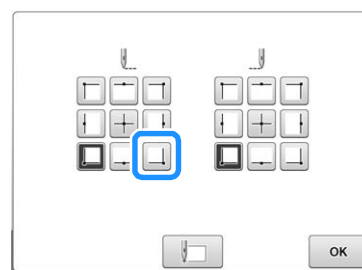

→ Пяльцы перемещаются таким образом, что точка опускания иглы располагается в начале строчки.

- 5 Отметьте эту точку на ткани маркером.

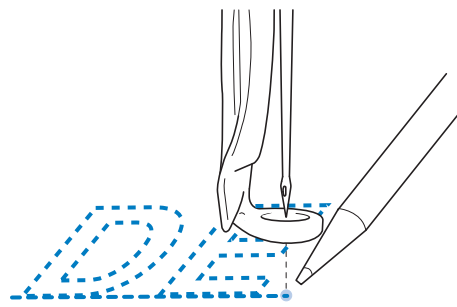

- 6 Снимите пяльцы с машины, а затем соедините эти две точки, чтобы отметить позицию вышивания.



- Если базовая линия не совпадает с другой линией или пересекает ее, закрепите по-другому ткань в пяльцах или настройте положение рисунка.

Таблица цветов нитей

Ниже приведены дополнительные пояснения относительно встроенной таблицы цветов нитей в машине и таблицы собственных нитей.

Обычно цвета нитей на экране последовательности цветов нитей и в области отображения рисунков отображаются в цветах, соответствующих встроенной таблице цветов нитей. Номера и обозначения цветов нитей отображаются с номером цвета нити (или с ближайшим номером) для марки, указанной на первой странице экрана настроек.

Следовательно, окончательные цвета вышивки могут иметь несколько другой оттенок.

Однако, поскольку при создании таблицы собственных нитей, задаваемой на экране изменения цвета (открывается из экрана редактирования рисунков), указываются номера цветов нитей и названия цветов для отдельных марок из встроенной библиотеки цветов, то таблица нитей отображается с использованием этих оригинальных цветов нитей.

Если цвета рисунка изменяются при помощи таблицы собственных нитей, при предварительном просмотре рисунок вышивания будет показан с цветами, наиболее близкими к фактически вышиваемым цветам нитей.

Создайте таблицы цветов нитей из цветов нитей, которые у вас есть, и используйте их для отображения рисунков в цветах ваших собственных нитей.

(Сведения о функции смены цвета нити см. в разделах “Создание таблицы собственных нитей”, с. 167 и “Выбор цвета из таблицы собственных нитей”, с. 169.)

Обычное отображение цветов нитей

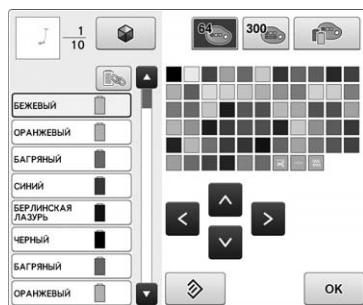

Отображение цветов нитей с использованием таблицы собственных нитей

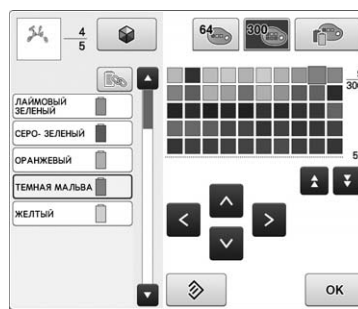

Цвета в данных для вышивания Tajima (.dst)

Данные Tajima (.dst) не содержат информации о цветах нитей. Эти данные создаются только комбинированием форм рисунков.

Например, ниже показаны данные вышивания и их отображение в формате Tajima (.dst).

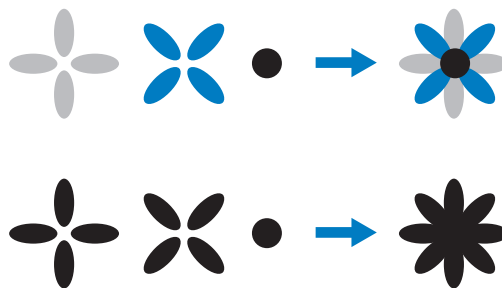

Для того чтобы различать части рисунка, когда на этой машине используются данные Tajima, рисунок отображается с цветами, автоматически применяемыми в стандартной последовательности цветов нитей. Поскольку цвета нитей применяются в соответствии с последовательностью вышивания частей рисунков, независимо от узора рисунка, применяемые цвета могут выглядеть необычно для этого узора, например, фрукт оранжевого цвета может отображаться синим цветом.

При использовании данных Tajima следует предварительно просмотреть вышиваемое изображение на экране и соответствующим образом изменить цвета с экрана изменения цветов нитей.

Если вы часто используете данные Tajima, рекомендуется попробовать использовать режим “Ручная последовательность цветов”. В режиме “Ручная последовательность цветов” вы можете напрямую изменять настройку цветов в соответствии с настройкой катушек. На экране настроек выберите для параметра “Ручная последовательность цветов” значение “ON” (Вкл). (См. с. 108.)

Создание красивых вышивок

Для создания красивых вышивок необходимо соблюдать приведенные ниже различные меры предосторожности, касающиеся нитей, пялец и стабилизирующих материалов (подложек).

Нити

Нить для вышивания может быть достаточно дорогостоящей, поэтому аккуратное обращение с ней имеет важнейшее значение. Независимо от того, насколько хорошо изготовлена нить, для того чтобы ею можно было вышивать высококачественные узоры, необходимо строго соблюдать условия ее хранения. Это особенно важно в отношении времени, которое проходит с момента покупки нити пользователем до момента реального использования нити на вышивальной машине. Очень важно, чтобы нити для вышивания хранились в условиях окружающей среды, исключающих наличие таких вредных факторов, как повышенная температура, прямой свет и повышенная влажность воздуха.

Нити для вышивания лучше всего хранить в чистом помещении, в защищенном от пыли месте. Важно также, чтобы место хранения было защищено от дыма, всевозможных испарений и газов. Некоторые газы могут вызвать выцветание нити (пожелтение). Такие испарения могут исходить от газовых плит и от газовых или дизельных двигателей.

Прямые солнечные лучи также могут оказывать разрушающее действие на нити для вышивания. Упаковки с нитями нельзя оставлять открытыми и держать под прямыми солнечными лучами. По возможности застекленные крыши и окна должны быть зашторены. Наилучшим типом освещения для нитей для вышивания являются лампы накаливания и люминесцентные лампы. Важно также помнить, что длительное воздействие перечисленных вредных факторов может вызвать выцветание картонных коробок и других предметов.

Повышенная температура и относительная влажность воздуха также оказывают неблагоприятное воздействие на нити для вышивания. Оптимальными условиями хранения является температура окружающего воздуха в диапазоне от 15 °С до 25 °С. Относительная влажность воздуха должна быть от 40% до 60%. Эти условия должны быть настолько это возможно постоянными, что позволит предотвратить образование плесени. Повышенная температура может также вызвать проблемы со смазкой машины, которые в конечном счете приведут к обрывам нитей. Повышенная влажность воздуха может отрицательно воздействовать на катушки с картонным сердечником, поскольку картон может разбухнуть и нить может увеличиться в размерах. Также важно понимать, что даже если общие условия хранения находятся в пределах нормы, могут возникнуть "местные проблемы", когда нити подвергаются воздействию тепла или яркого света. Для предотвращения повреждения нитей необходимо периодически перекладывать нити на месте их хранения и не оставлять их слишком долго на одном и том же месте.

Выбор нити является наиболее существенным фактором для повышения производительности. Эксплуатационные свойства нити, ее прочность, состав и плотность влияют на конечное качество изготавливаемого изделия. Этими характеристиками определяется качество работы вышивальной машины и количество обрывов нити при вышивании.

Обрывы нити оказывают очень существенное влияние на производительность вышивания. Каждый обрыв нити снижает выход готовой продукции по крайней мере на 0,07% в день (7,5 часов) в предположении, что каждый обрыв отнимает по 20 секунд на повторную заправку нити в иглу. Таким образом, сокращение количества обрывов нитей на 14 обрывов в день позволяет повысить выход готовой продукции более чем на 1,0%.

Стабилизатор (подложка)

Подложка и накладка служат для стабилизации (укрепления) и поддержки вышиваемого изделия, обеспечивая прошивание стежков с наименьшими отклонениями и нестабильностью. Они служат в качестве стабилизирующих материалов для вышиваемого изделия. Без применения стабилизирующего материала надлежащего типа ткань может слишком сильно сместиться в пяльцах, что приведет к недостаточному расположению рисунка вышивки. В некоторых случаях может потребоваться накладка (например, при обработке тканей с ворсистой поверхностью, таких как махровые полотенца, вельвет или трикотажные ткани плотной вязки). Для различных вышиваемых тканей существует множество типов подложек и накладок, имеющих разную плотность.

Для вышивания могут использоваться четыре типа стабилизирующих материалов (подложек): отрезаемые, отрываемые, растворимые в воде и самоклеющиеся. Материалы этих четырех типов могут иметь различную плотность, размеры и структуру. При выборе типа стабилизирующего материала для конкретной ткани следует кроме количества и типа стежков, используемых для вышивания узора, учитывать размер узора.

Наконец, следует убедиться, что стабилизирующий материал не растягивается. Некоторые подложки могут не растягиваться в вертикальном и горизонтальном направлениях, но при этом могут растягиваться по диагонали. НЕ ИСПОЛЬЗУЙТЕ МАТЕРИАЛЫ ТАКОГО ТИПА. Подложка такого типа будет растягиваться при вышивании, что может привести к смещению узора.

1. Отрезаемый стабилизатор на основе переплетения полиэфирных нитей очень хорошо подходит для работы с тканями светлой расцветки, поскольку он позволяет избежать затемнений, которые могут просвечивать через обрабатываемую ткань после обрезки излишков материала. Этот тип подложки идеален в тех случаях, когда требуется укрепить тонкий и мягкий материал таких изделий, например, как одежда для маленьких детей.
2. Отрезаемый стабилизатор превосходно подходит для обработки трикотажных изделий средней и высокой плотности, однако его можно использовать также и для тканых материалов. Им можно укреплять материал при вышивании рисунка с большим количеством стежков, а если подложить два или три слоя такого стабилизирующего материала, то можно вышить рисунок просто с огромным количеством стежков. Этот тип подложки бывает также черного цвета, что позволяет вышивать внутренние детали одежды, которые будут выглядеть не хуже, чем наружные. Черный стабилизирующий материал очень удобен для вышивания одежды из тонких тканей, имеющих цвет, близкий к черному. Черная подложка в меньшей степени подходит для вышивания тканей других цветов, поскольку она будет сильнее просвечивать через них, чем белая подложка.

3. Отрываемый стабилизатор может использоваться для тканых материалов средней плотности и прочных материалов, таких как канва, поплин и джинсовая ткань. Этот стабилизирующий материал позволяет вышивать рисунки с большим количеством стежков, особенно если подложить два или более слоев такого материала. Стабилизирующий материал этого типа изготавливается из нетканого материала, который позволяет легко оторвать его по краю вышивки по завершении вышивания. Этот стабилизирующий материал также бывает черного цвета.
4. Растворимый в воде стабилизирующий материал удобно использовать, когда требуется защитить начес или ворс на поверхности ткани, например, на махровых полотенцах, от прошиваемых стежков. Такие материалы, как махровые ткани, вельвет, бархат, искусственный мех, являются примерами материалов, имеющих начес или ворс, который может пробиться сквозь стежки при вышивании. В результате материал может иметь необработанный и часто неопрятный вид, когда волокна ткани будут торчать между стежками вышитого рисунка. В таких ситуациях в качестве накладки используется растворимый в воде стабилизирующий материал, который удерживает волокна на поверхности ткани и позволяет аккуратно и опрятно прошивать стежки поверх него. Растворимый в воде стабилизирующий материал используется также в качестве подложки при вышивании кружев или других украшений, где в качестве результата вышивания требуется получить только строчки. Этого можно достичь с использованием водорастворимого стабилизирующего материала, который легко удаляется с ткани по окончании вышивания, а все его остатки легко растворяются в воде. Растворимый в воде стабилизирующий материал используется в качестве подложки также для махровых полотенец, для которых часто требуется некоторое укрепление, но любые остатки подложки не должны быть видны на готовом изделии.
5. Самоклеющаяся (с отклеивающимся защитным слоем) подложка используется для тканей, которые трудно закрепить в пяльцах. Эта подложка прикладывается (клеякой стороной вверх) с нижней стороны пялец, что позволяет "приклеить" ткань на открытую поверхность в области вышивания. По окончании вышивания ткань можно снять, удалить излишки подложки, и повторить процедуру.

Способы закрепления ткани в пяльцах

Многим из нас прекрасно знакомо утверждение “Используйте подходящие инструменты для соответствующей работы”. Это утверждение абсолютно верно и в вышивальном производстве. Неправильно выбранный размер или тип пялец может привести к неточному расположению узора и повреждению всего изделия. Можно взять превосходно созданный рисунок вышивки и при этом полностью испортить конечный результат, просто если использовать пяльцы неподходящего размера или типа или способ вышивания, не предназначенный для изготовления данного изделия.

■ Основные сведения о пяльцах

Цилиндрические пяльцы: Пяльцы этого типа позволяют надевать цилиндрические детали и элементы готовой одежды на узел челночного устройства. С помощью этих пялец можно вышивать переднюю часть одежды, не прошивая насквозь заднюю часть одежды.

Устройство для вышивания бейсболок: Это специализированные устройства для вышивания (пяльцы), предназначенные для закрепления головных уборов во время вышивания.

Закрепление ткани в пяльцах: Ткань и подложка, закрепленные в пяльцах, должны быть абсолютно плоскими и не иметь складок и пузырей. Если на ткани имеются складки или пузыри, которые должны быть устранены, как следует растяните ткань вместе с подложкой. Растягивайте ткань, не более чем это необходимо, только до того момента, как она станет плоской и гладкой. Чрезмерное натяжение ткани может привести к образованию складок вокруг готовой вышивки после снятия ткани с пялец. Между отдельными частями рисунка вышивки могут образоваться промежутки.

Расположение внутреннего/внешнего обода пялец: Под внешним ободом пялец с обратной стороны должна оставаться небольшая кромка (3 мм) ткани и подложки. Затягивайте винт только тогда, когда чувствуете, что внутренний обод не закреплен должным образом. Избегайте чрезмерной затяжки винта, поскольку это может вызвать образование складок на ткани и повреждение винта.

■ При вышивании на плотном материале

Если материал выскальзывает из пялец или его не удастся правильно закрепить, оберните внешний обод клейкой лентой или косой бейкой. Это обеспечит необходимое сопротивление, и материал не будет легко выскальзывать из пялец.



Таблица совместимости тканей и стабилизирующих материалов

Ткань/ изделие	Количество кусков подложки	Количество кусков накладки	Комментарии
Махровые изделия	1 отрываемый	1 растворимый в воде	Увеличьте плотность и/или ширину атласной строчки. При вышивании мелких деталей и маленьких букв могут затягиваться петли начеса или ворса.
Атласная куртка	Плотная подкладка: Не применяется Легкая подкладка или без подкладки: 1 отрываемый	Не применяется	Если ткань скользит в пяльцах, что может нарушить правильное расположение рисунка, то оберните внутренний обод пялец лентой для маскирования или полоской ткани, скроенной по диагонали. Этим будет обеспечена шероховатая поверхность, позволяющая надежно закрепить ткань, а также минимизирована вероятность прожигания пялец.
Х/б простыня	1 отрываемый	Не применяется	Для узоров с высокой плотностью рисунка или с большим количеством мелких деталей может потребоваться несколько слоев подложки. В этом случае вместо одного куска плотной подложки используйте два куска тонкой подложки.
Джинсовая ткань	1 отрываемый	Не применяется	Если нагревается игла или рвется нить, уменьшите скорость вышивания.
Головной убор	Применение необязательно	Применение необязательно	Замените иглы чаще обычного, поскольку при шитье клеенчатых подкладок иглы затупляются быстрее. Тонкая отрываемая подложка помогает сократить количество обрывов нити и регулирует натяжение нити. Для вельвета и поролоновых передних частей бейсболок используйте накладку.
Белая рубашка к вечернему костюму (из тканого материала)	1 отрываемый	Не применяется	Для узоров с высокой плотностью рисунка или с большим количеством мелких деталей может потребоваться несколько слоев подложки. В этом случае вместо одного куска плотной подложки используйте два куска тонкой подложки.
Рубашка для игры в гольф	1 отрезаемый	Применение необязательно	Используйте накладку для рисунков, содержащих мелкие буквы или много мелких деталей, а также для трикотажных тканей плотной вязки.
Кантонское текстильное полотно с густым ворсом или начесом	1 отрываемый	Применение необязательно	Если ткань изделия имеет текстурированную поверхность (например, переплетение "рогожка" или саржевое переплетение) используйте накладку.
Канва	1 отрываемый	Не применяется	Туго натяните ткань при закреплении в пяльцах.
Вельвет	1 отрываемый	1 растворимый в воде	Помимо накладки для предотвращения утопления стежков в ткани может потребоваться более высокая плотность стежков или подложка из стежков.
Дамское белье или шелковые изделия	1 или 2 куска тонкой отрываемой подложки	Применение необязательно	Уменьшите скорость шитья. Натяжение нити следует ослабить. Для узоров с большим количеством деталей или с маленькими буквами используйте накладку. Для очень тонких тканей используйте более тонкую нить. При вышивании букв или мелких деталей избегайте использования слишком узких атласных строчек, вместо этого увеличьте ширину атласных строчек или используйте строчку с повтором стежков. Аккуратно удалите (не тяните!) подложку и накладку с изделия.
Вязаный трикотаж	1 отрезаемый или самоклеющийся отрываемый	1 растворимый в воде	Для объемных или ажурных изделий из вязаного трикотажа в качестве подложки используйте плотную органзу или гардинную ткань соответствующего цвета.
Хлопчатобумажная трикотажная рубашка	1 отрезаемый или самоклеющийся отрываемый	Применение необязательно	Для узоров с большим количеством деталей может потребоваться два слоя тонкого отрезаемого стабилизирующего материала. Для очень толстых тканей или узоров с мелкими деталями используйте накладку.
Футболка	1 тонкий отрезаемый или самоклеющийся отрываемый	Применение необязательно	Для узоров с мелкими деталями или с маленькими буквами используйте накладку. Натяжение нитей должно быть небольшим. Не рекомендуется вышивать сложные в вышивании узоры.

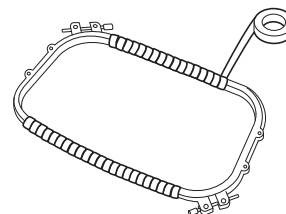

Примечание

- Вследствие большого разнообразия имеющихся на рынке видов тканей и стабилизирующего материала приведенную выше информацию следует использовать только в качестве общих рекомендаций. Если у вас нет уверенности относительно конкретного сочетания ткани и стабилизирующего материала, перед работой со швейным изделием выполните пробное вышивание на образце материала.

Использование дополнительного устройства намотки шпулек

При намотке нижней нити на металлическую шпульку используйте дополнительное (приобретаемое отдельно) устройство намотки шпулек. Процедуры использования дополнительного устройства намотки шпулек описаны ниже.

Меры предосторожности

Меры предосторожности, связанные с электропитанием машины, см. на с. 29.

⚠ ОСТОРОЖНО!

- Установите устройство намотки шпулек на ровную устойчивую поверхность.
- Используйте только шпульки, входящие в комплект поставки данного устройства намотки шпулек.

Дополнительное устройство намотки шпулек и принадлежности к нему

Проверьте наличие в упаковке устройства намотки шпулек и следующих принадлежностей к нему:

	Наименование
	Код изделия
1.	 <p>Устройство намотки шпулек PRBW1</p>
	<p>① Выключатель питания</p> <p>② Вал устройства намотки шпульки</p> <p>③ Отверстие для нитенаправителя</p> <p>④ Отверстие для стержня, предназначенного для катушки с нитью</p> <p>⑤ Соединитель для подключения питания постоянного тока</p>

	Наименование
	Код изделия
2.	 <p>Стержень для установки катушки XC5949-051</p>
3.	 <p>Подставка под катушку XA0679-050</p>
4.	 <p>Нитенаправитель XC6644-151</p>
5.	 <p>Сетевой адаптер*</p> <p>—</p>
6.	 <p>Кабель питания*</p> <p>—</p>
7.	 <p>Металлическая шпулька (5 шт.) 100376-051</p>
8.	 <p>Насадка на стержень для катушек 130012-054</p>
9.	 <p>Вес (L) XC5974-151</p>
10.	 <p>Вес (S) XC6631-051</p>

* Обратитесь к официальному дилеру Brother.



Напоминание

- Коды изделий в комплекте устройства намотки шпулек могут отличаться в зависимости от страны/региона приобретения машины.
- Для некоторых моделей вышивальных машин устройство намотки шпулек входит в комплект поставки машины.



Установка дополнительного устройства намотки шпулек

Установите на устройство намотки шпулек стержень для катушки, подставку под катушку и нитенаправитель.

1 Вставьте стержень для катушки и наденьте подставку под катушку.

Опустите держатель и вставьте стержень для катушки прямо в предназначенное для него отверстие. Затем наденьте подставку под катушку.

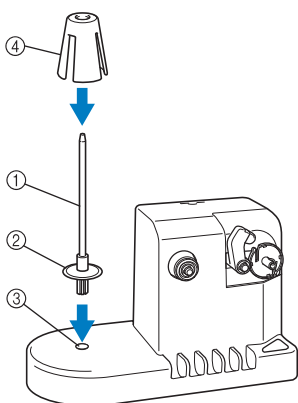

- 1 Стержень для установки катушки
- 2 Держатель стержня для установки катушек
- 3 Отверстие для стержня, предназначенное для катушки с нитью
- 4 Подставка под катушку

2 Вставьте нитенаправитель.

Вставьте нитенаправитель прямо в предназначенное для него отверстие, при этом совместите штифты на нитенаправителе с пазами, расположенными по обеим сторонам отверстия.

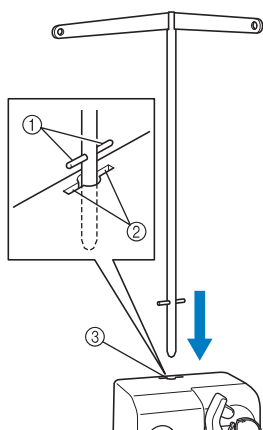

- 1 Штифты на нитенаправителе
 - 2 Пазы в отверстии для нитенаправителя
 - 3 Отверстие для нитенаправителя
- Вставьте нитенаправитель до упора и убедитесь, что он надежно закреплен.

Подключение сетевого адаптера

1 Вставьте разъем сетевого шнура в сетевой адаптер.

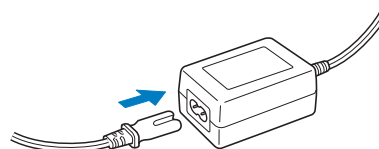

2 Вставьте разъем шнура сетевого адаптера в соединитель для подключения питания постоянного тока на устройстве намотки шпулек, а затем вставьте вилку сетевого шнура в розетку бытовой электросети.

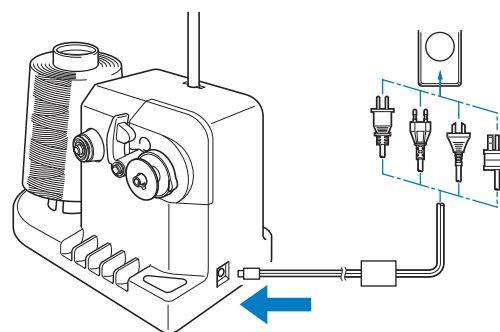

- Убедитесь, что разъем сетевого адаптера надежно подключен к соединителю для подключения питания постоянного тока на устройстве намотки шпулек.

⚠ ОСТОРОЖНО!

- Необходимо использовать кабель питания, входящий в комплект поставки машины. Использование любого другого кабеля питания может привести к повреждению машины.
- Используйте только тот сетевой адаптер, который входит в комплект поставки устройства намотки шпулек. Использование каких-либо иных сетевых адаптеров может привести к повреждению устройства.
- Перед подключением или отключением сетевого адаптера убедитесь, что устройство в настоящий момент не функционирует.
- После использования устройства намотки шпулек выньте вилку сетевого шнура из электрической розетки.

Намотка шпульки

Приготовьте шпульку и катушку с нитью для намотки шпульки. Для намотки шпульки используйте хлопчатобумажную нить или нить из полиэфирных волокон (полиэстер) (74 dtex/2 – 100 dtex/2).

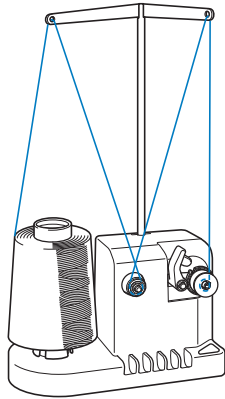

- 1** Поверните шпульку таким образом, чтобы паз на ней находился точно напротив пружины на валу устройства намотки шпулек, и наденьте шпульку на вал.

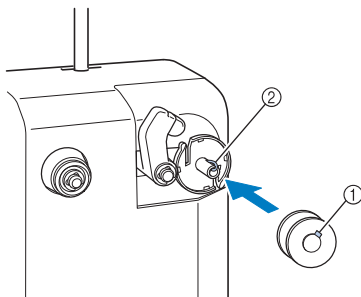

- ① Паз на шпулке
② Пружина на валу

- 2** Установите на стержень катушку с нитью.

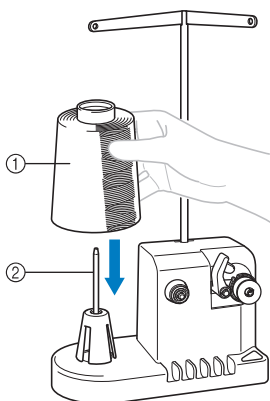

- ① Катушка с нитью
② Стержень для установки катушки

Примечание

- При использовании маленьких катушек снимите подставку под катушку и установите катушку непосредственно на стержень для установки катушек. Кроме того, для обеспечения устойчивости маленькой катушки используйте входящую в комплект специальную насадку на стержень.

- 3** Проведите нить сквозь отверстие в левом плече нитенаправителя в направлении передней стороны устройства намотки (к себе).

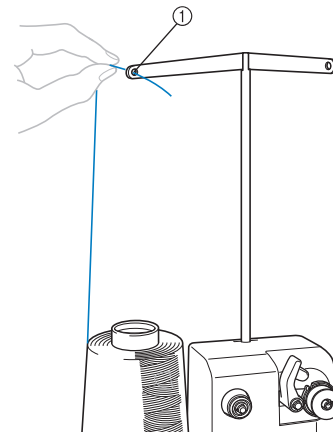

- ① Отверстие в нитенаправителе

- 4** Проведите нить вокруг регулятора натяжения, как показано на рисунке. Следите за тем, чтобы нить была правильно заправлена в регулятор натяжения.

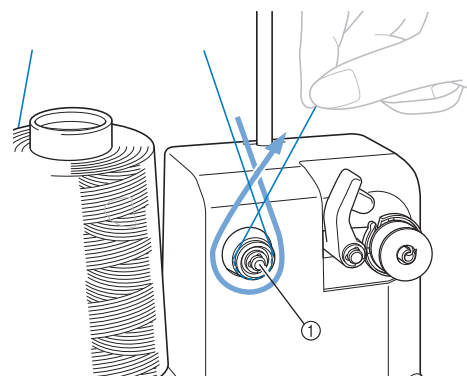

- ① Регулятор натяжения

- 5** Проденьте нить сквозь отверстие в правом плече нитенаправителя в направлении задней стороны устройства (от себя).

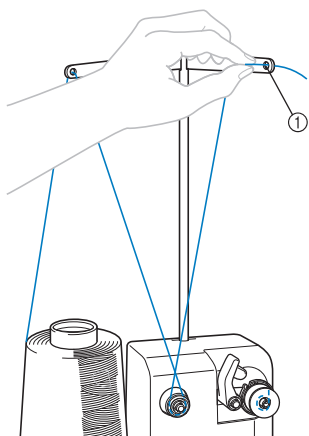

① Отверстие в нитенаправителе

- 6** Намотайте на шпульку по часовой стрелке 4 или 5 витков нити, как показано на рисунке.

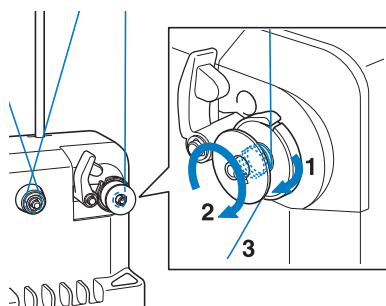

- 7** Проведите конец нити через направляющую прорезь в седле устройства намотки шпулек и потяните нить. Нить будет обрезана приспособлением для обрезки.

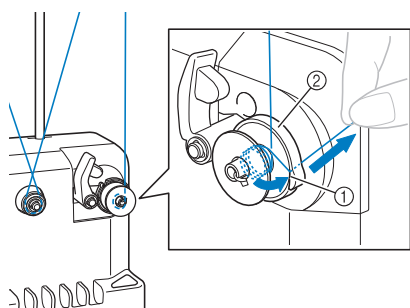

① Направляющая прорезь
② Седло устройства намотки шпульки

Примечание

- Строго следуйте описанной процедуре. Если не обрезать нить с помощью приспособления для обрезки и выполнять намотку шпульки, когда нить натянута слишком слабо, это может вызвать запутывание нити вокруг шпульки и привести к поломке иглы при вышивании.

- 8** Поверните держатель шпульки, так чтобы он зафиксировался со щелчком.

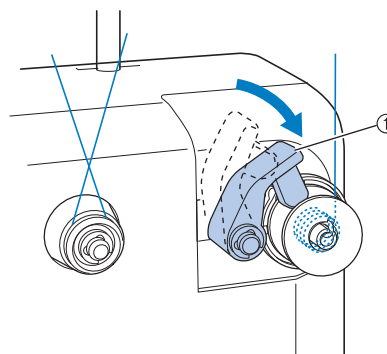

① Держатель шпульки

- 9** Нажмите на сетевой выключатель, чтобы начать намотку шпульки.

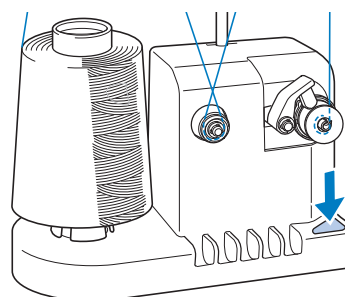

→ Начинается намотка шпульки.

- 10** Когда намотка завершается, вращение шпульки автоматически прекращается и держатель шпульки возвращается в свое исходное положение.

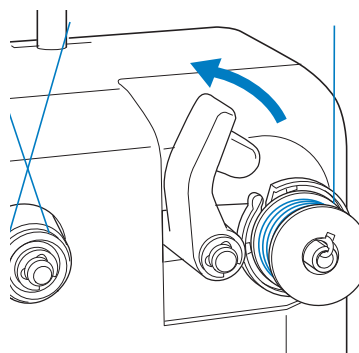

11 Снимите шпульку.

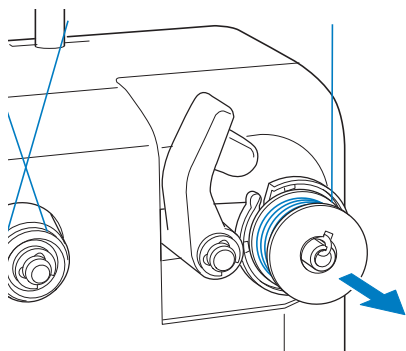

Примечание

- При снятии шпульки не тяните на себя седло устройства намотки шпулек. В противном случае крепление седла устройства намотки шпулек может быть ослаблено, или седло вообще может быть снято, что приведет к повреждению устройства намотки шпулек.

12 Протяните нить через направляющую прорезь в седле устройства намотки шпулек, чтобы обрезать ее приспособлением для обрезки.

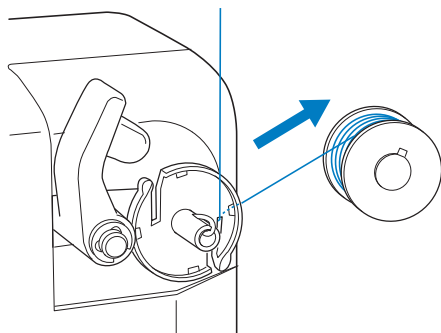

■ Если намотка шпульки прекратилась до того, как шпулька полностью намотана:

Устройство намотки шпулек автоматически останавливается, если нить не подается, например, если она запуталась вокруг стержня для катушки. В этом случае заправьте нить в устройство намотки шпулек правильно, а затем выполните намотку шпульки надлежащим образом.

⚠ ОСТОРОЖНО!

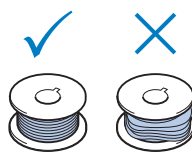
- Проверьте, что нижняя нить намотана правильно, так как в противном случае возможна поломка иглы или неправильное натяжение нити. 
 - При каждой замене шпульки проверяйте чистоту шпульного колпачка. Вокруг отверстия в пружине регулировки натяжения нити на шпульном колпачке постоянно накапливается воск и пыль с нити, что приводит в нарушению настройки натяжения нити. Подробную информацию см. в разделе “Очистка шпульного колпачка”, с. 212.
 - После каждой замены шпульки проверяйте натяжение нижней нити.
 - В зависимости от типа нижней нити ее натяжение может варьироваться. Обязательно проверьте натяжение нижней нити и при необходимости отрегулируйте его.
- В случае металлических шпулек используйте как большой (L), так и маленький (S) вес. Подробные инструкции по регулировке натяжения нижней нити см. на с. 102.

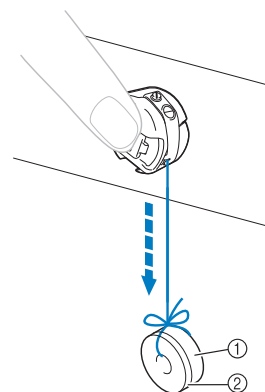

- ① Вес (L) (номер по каталогу: XC5974-151)
- ② Вес (S) (номер по каталогу: XC6631-051)



Техническое обслуживание

Ниже описаны простые операции по уходу за вышивальной машиной и ее техническому обслуживанию. Содержите машину в чистоте, иначе могут возникнуть нарушения ее работы.

Очистка ЖК-дисплея

Если поверхность ЖК-дисплея загрязнилась, аккуратно протрите ее мягкой сухой тканью. Не пользуйтесь органическими моющими и очищающими средствами.

Наружная очистка машины

Если поверхность машины загрязнилась незначительно, протрите ее мягкой сухой тканью. Если наружные поверхности машины сильно загрязнены, слегка смочите чистую тряпочку нейтральным моющим средством, тщательно выжмите ее и протрите поверхности машины. После этого вытрите машину сухой тканью.

⚠ ОСТОРОЖНО!

- Перед очисткой машины выньте вилку сетевого шнура из розетки. В противном случае возможна травма или поражение электрическим током.



Примечание

- Не используйте продукты химического производства, такие как бензин или какие-либо растворители.

Очистка челночного устройства

Для лучшей работы машины периодически очищайте челночное устройство и окружающие его поверхности от пыли и обрывков нити.

Для этого используйте прилагаемую щеточку для очистки.

1

Выключите вышивальную машину.

⚠ ОСТОРОЖНО!

- Перед очисткой машины выньте вилку сетевого шнура из розетки. В противном случае возможна травма или поражение электрическим током.

2

Откройте крышку челночного устройства и выньте шпульный колпачок. (См. с. 33.)

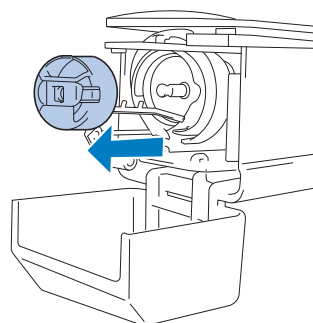

3

При помощи прилагаемой щеточки удалите обрывки нити и пыль из челнока и из окружающих его механизмов и с поверхностей.

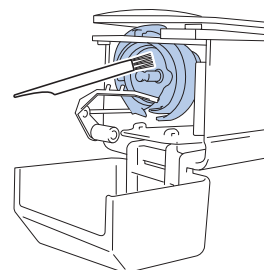

⚠ ОСТОРОЖНО!

- Если на поверхности челнока имеются царапины или он поврежден, обратитесь к официальному дилеру Brother.

4

По окончании очистки вставьте шпульный колпачок в челночное устройство и закройте крышку челночного устройства. (См. с. 34.)

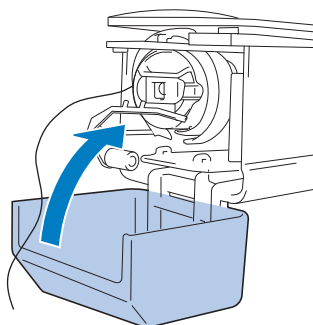

Очистка поверхности вокруг игольной пластины

Если вокруг подвижного ножа, неподвижного ножа или приспособления для захвата нити скопились обрывки нити и пыль, это может привести к неправильной обрезке нити (в этом случае отобразится сообщение об ошибке) или к повреждению различных частей машины. Ежемесячно выполняйте очистку поверхности вокруг игольной пластины.

Для этого пользуйтесь изогнутой отверткой и входящей в комплект машины щеточкой для очистки.

1 Выключите вышивальную машину.

⚠ ОСТОРОЖНО!

- Перед очисткой машины выньте вилку сетевого шнура из розетки. В противном случае возможна травма или поражение электрическим током.

2 Снимите игольную пластину.

С помощью изогнутой отвертки ослабьте винты и снимите игольную пластину, затем откройте крышку челночного устройства.

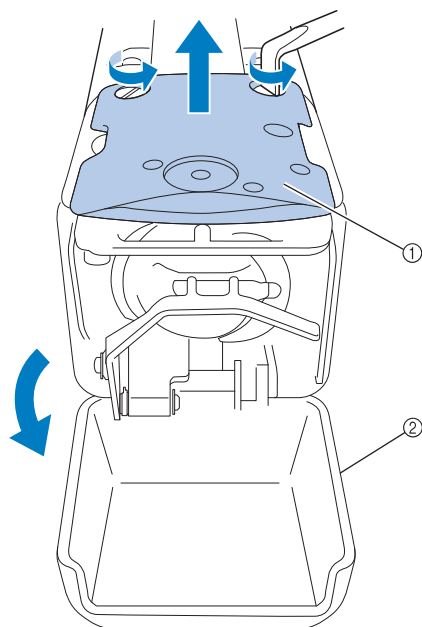

- ① Игольная пластина
- ② Крышка челночного устройства

3 Снимите проставку.

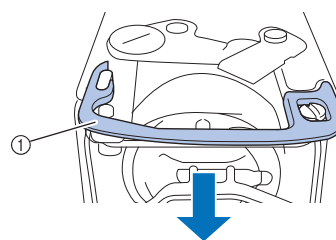

- ① Проставка

4 При помощи прилагаемой щеточки удалите все обрывки нити и пыль с подвижного ножа, неподвижного ножа, приспособления для захвата нити и с окружающих их поверхностей.

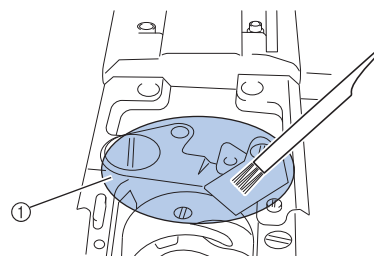

- ① Удалите все обрывки нити в этой зоне

5 После очистки установите проставку на место.

Сначала расположите один конец проставки так, чтобы он вошел в овальную выемку. Затем наденьте второй конец проставки на головку винта. Зафиксируйте проставку, сдвинув ее в направлении стрелки.

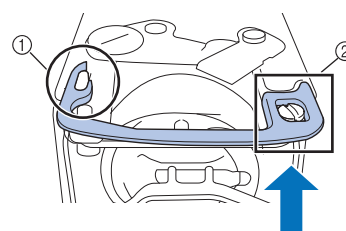

- ① Овальная выемка
- ② Головка винта

- 6** Установите на место игольную пластину в порядке, обратном тому, в котором пластина была снята в пункте **2**. Закройте крышку челночного устройства.

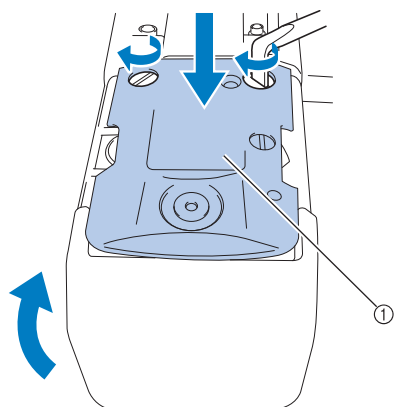

① Игольная пластина

Очистка шпульного колпачка

Вокруг отверстия в пружине регулировки натяжения нити на шпульном колпачке постоянно накапливается воск и пыль с нити, что приводит в нарушение настройки натяжения нити. Поэтому при каждой замене шпульки следует чистить это отверстие и поверхность вокруг него.

Для этого используйте кусочек бумаги толщиной с визитную карточку.

- 1** Откройте крышку челночного устройства, выньте шпульный колпачок, а затем достаньте из него шпульку. (См. с. 33.)

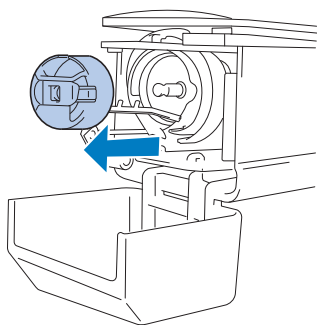

- 2** Для удаления пыли подсуньте кусочек плотной бумаги под пружину регулировки натяжения нити.

Уголком кусочка плотной бумаги удалите пыль с поверхности вокруг отверстия.

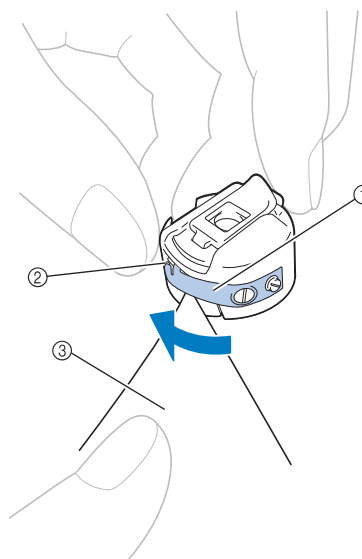

- ① Пружина регулировки натяжения нити
② Отверстие
③ Бумага



Примечание

- Не отгибайте пружину регулировки натяжения нити. Для очистки шпульного колпачка не пользуйтесь никакими предметами, кроме плотной бумаги указанной толщины.

- 3** При помощи прилагаемой щеточки очистите изнутри шпульный колпачок от пыли и обрывков нити.

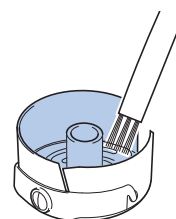

- 4** По окончании очистки вставьте шпульку в шпульный колпачок, а шпульный колпачок – в челночное устройство, после чего закройте крышку челночного устройства. (См. с. 33, 34.)

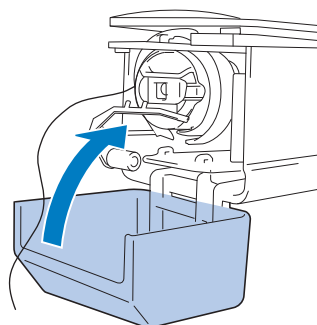

Очистка путей заправки верхней нити

Если в нитенаправителях или блоке натяжения в пути заправки верхней нити скопилась пыль или обрывки нити, нить может порваться во время вышивания. Периодически очищайте путь заправки верхней нити.

Очистка нитенаправителей

- 1** При помощи прилагаемой щеточки удалите все обрывки нити и пыль из-под пластин нитенаправителей.

Очистите пластины нитенаправителей для верхнего и среднего нитенаправителей.

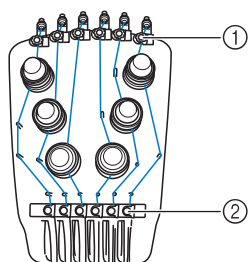

- ① Верхний нитенаправитель
- ② Средний нитенаправитель

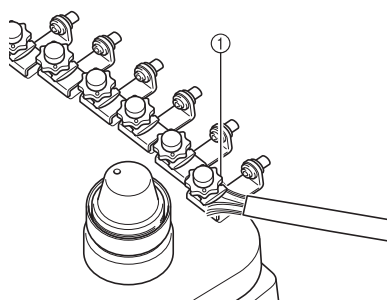

- ① Пластина нитенаправителя

Разборка и очистка блока натяжения

- 1** Чтобы снять регулятор натяжения нити, поверните регулятор против часовой стрелки, как показано на рисунке.

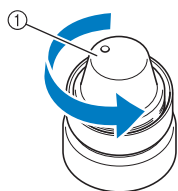

- ① Регулятор натяжения нити

- 2** При помощи прилагаемой щеточки для очистки удалите все обрывки нити и пыль с двух войлочных шайб (верхней, нижней) внутри регулятора натяжения нити.

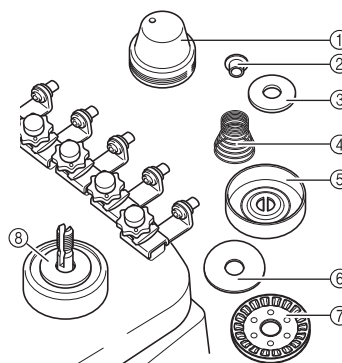

- ① Регулятор натяжения нити
- ② Нейлоновая шайба
- ③ Нейлоновая шайба (только для натяжителя № 4)
- ④ Пружина натяжения
- ⑤ Базовая пружина натяжения
- ⑥ Войлочная шайба (верхняя)
- ⑦ Регулятор натяжения
- ⑧ Войлочная шайба (нижняя)

3 Сборка блока натяжения.



Примечание

- При сборке блока натяжения будьте внимательны и не установите регулятор натяжения верхним краем вниз. В нижней части имеется магнит.

Вид снизу

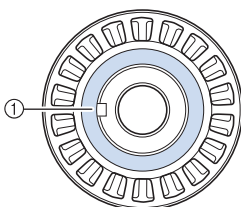

Вид сверху

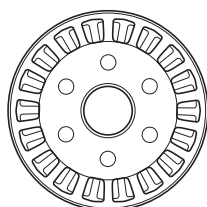

① Магнит

- При сборке регулятора натяжения будьте внимательны и следите, чтобы не потерять детали и чтобы все детали были установлены на свои места. Если блоки натяжения собраны неправильно, возможно неправильное функционирование машины.
- При сборке блока натяжения только натяжитель 4 имеет на одну деталь больше, чем остальные блоки натяжения.

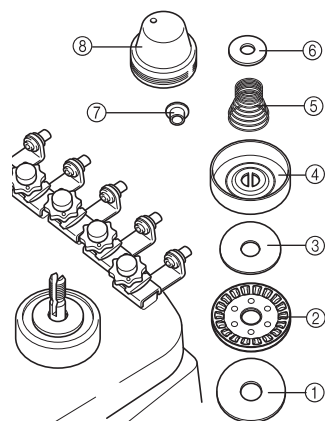

- ① Войлочная шайба (нижняя)
- ② Регулятор натяжения (с магнитом внизу)
- ③ Войлочная шайба (верхняя)
- ④ Базовая пружина натяжения
- ⑤ Пружина натяжения
- ⑥ Нейлоновая шайба (только для натяжителя 4)
- ⑦ Нейлоновая шайба
- ⑧ Регулятор натяжения нити

- При сборке регулятора натяжения будьте внимательны и следите, чтобы не потерять детали и чтобы все детали были установлены на свои места. Если блоки натяжения собраны неправильно, возможно неправильное функционирование машины.

Смазка машины

Для продления срока службы узлов вышивальной машины и обеспечения ее нормальной работы необходимо перед первым использованием машины произвести ее смазку. При нанесении недостаточного количества масла на челнок может отобразиться сообщение об ошибке. Впоследствии ежедневно перед использованием смазывайте челночное устройство одной каплей смазочного масла, а через каждые 40–50 часов эксплуатации машины смазывайте одной каплей масла войлочную шайбу нижнего игловодителя.

■ Смазка челнока

- 1 Нажмите кнопку .

- 2 Нажмите .

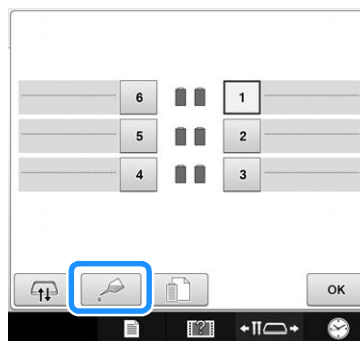

→ Появляется следующее сообщение.

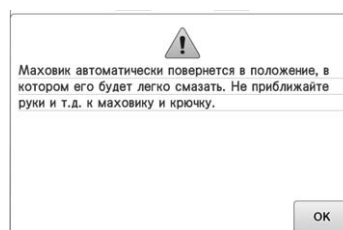

- 3 Откройте крышку челночного устройства и выньте шпульный колпачок. (См. с. 33, 34.)

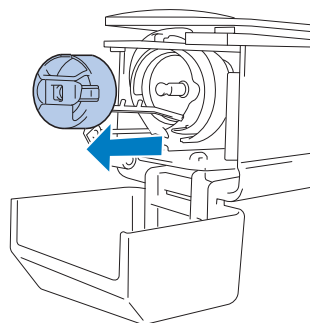

- 4 Нажмите кнопку .

→ Челнок перемещается в положение для смазки.

5 Капните в челночное устройство одну каплю масла.

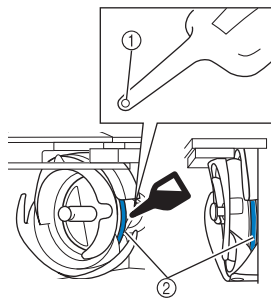

Вид спереди под углом Вид сбоку

- ① Прodelайте маленькое отверстие в масленке.
 - ② Точка смазки.
- Перед применением прилагаемой масленки прodelайте с помощью острого предмета маленькое отверстие в ее наконечнике.

6 Нажмите кнопку **OK** на следующем экране.

→ Челнок возвращается в исходное положение.



7 После смазки вставьте шпульный колпачок в челночное устройство и закройте крышку челночного устройства. (См. с. 34.)

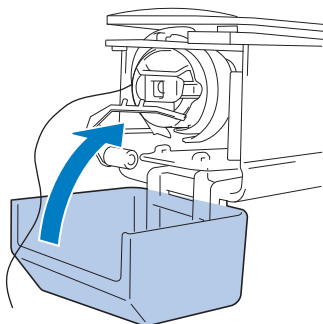

■ Смазка игловодителей

На экране вышивки выберите один игловодитель. (Описание экрана игловодителей см. на с. 56.) Поверните маховик против часовой стрелки, чтобы переместить игловодитель в самое нижнее положение. Капните одну каплю масла на игловодитель как можно выше над войлочной шайбой.

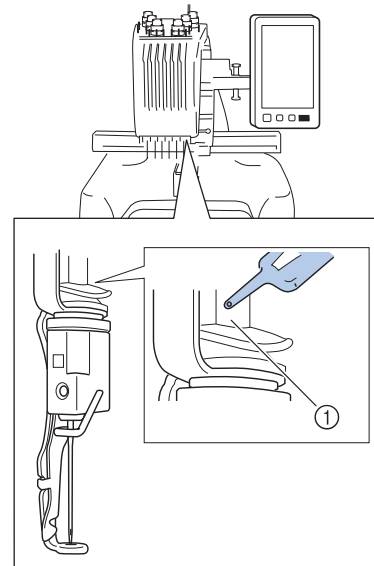

- ① Точка смазки.
- При чрезмерном количестве масла, использованного при смазке, оно может попадать на вышиваемое изделие.

Примечание

- Ежедневно перед использованием машины следует капнуть каплю смазочного масла на челнок.
- Каждые 40–50 часов эксплуатации машины смазывайте одной каплей смазочного масла нижний игловодитель над войлочной шайбой.
- Применяйте только специальное масло для смазывания швейных машин. Применение масел каких-либо иных типов может привести к повреждению вышивальной машины.
- При смазке не капайте слишком много масла. В противном случае ткань или нить при шитье могут загрязниться. В случае чрезмерной смазки сотрите излишки масла тряпкой.
- Если при шитье рвется нить или шум при работе машины становится слишком громким, смажьте челнок.

Сервисное сообщение

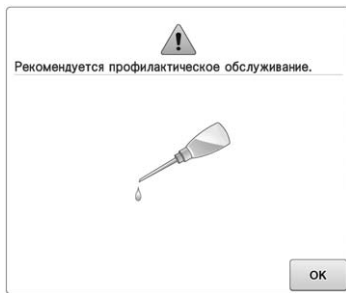

Если появилось такое сообщение, рекомендуется отнести машину в ближайший официальный сервисный центр Brother для проведения плановой проверки машины. Хотя после нажатия кнопки **OK** это сообщение исчезает и машина продолжает работать, сообщение отобразится еще несколько раз, пока не будет выполнена соответствующая операция обслуживания.

Если появилось такое сообщение, позаботьтесь о том, чтобы выполнить требуемую операцию обслуживания машины. Эти действия гарантируют вам продолжительную и непрерывную работу машины в будущем.

Поиск и устранение неисправностей

Отображение инструкций по устранению неисправностей на экране

В вышивальной машине реализована простая в использовании функция поиска и устранения неисправностей для решения проблем, возникающих в процессе шитья. Нажмите кнопку, на которой описана возникшая проблема, и ознакомьтесь с причинами, описание которых появится на экране.

1 Нажмите кнопку .

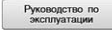
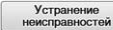

2 Нажмите  **Руководство по эксплуатации** и затем нажмите  **Устранение неисправностей**.

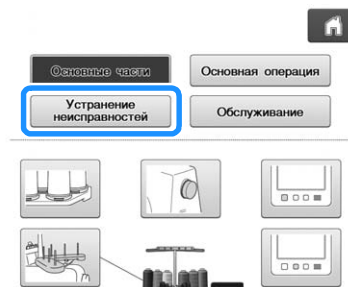

3 Нажмите кнопку, на которой содержится описание возникшей проблемы.



- 4 Просмотрите пункты, которые отображаются на экране. После ознакомления с требуемой информацией нажмите кнопку .



- 5 Нажмите кнопку .



→ Открывается экран выбора тем встроенной справки и видеоинструкций.

Поиск и устранение неисправностей

Если машина перестала нормально работать, то перед тем как обратиться за помощью в сервисный центр, просмотрите приведенные ниже пункты и выполните необходимые действия.

Если предлагаемые действия по устранению неисправности не решили возникшую проблему, обратитесь к официальному дилеру Brother.

Если вместо номера страницы стоит звездочка "*", обратитесь к официальному дилеру Brother.

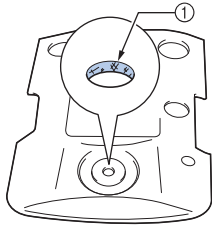
Проблема		Страница
Вышивальная машина не работает.		
Машина не включена в электросеть. • Включите вышивальную машину.		стр. 35
Машина не была разблокирована. • Нажмите кнопку разблокировки.		стр. 57
Не была нажата кнопка Пуск/Стоп. • После разблокирования машины нажмите кнопку Пуск/Стоп.		стр. 57
Не удается установить пальцы на машину.		
Установленный на машине держатель пялец не подходит для выбранных пялец. • Выберите держатель пялец, подходящий для выбранных пялец.		стр. 80
Не удается снять или установить пальцы.		
В зависимости от того, в каком положении остановилась каретка, могут возникнуть затруднения при снятии или установке пялец. • Коснитесь кнопки перемещения игловодителя/пялец для перемещения каретки, чтобы можно было легко снять или установить пальцы.		стр. 81
Ломается игла.		
Игла установлена неправильно. • Установите иглу правильно.		стр. 79
Слабо затянут установочный винт иглы. • Шестигранной отверткой затяните как следует установочный винт иглы.		стр. 79
Игла погнута или затупилась. • Замените иглу новой иглой.		стр. 30 стр. 79
Повреждена поверхность вокруг отверстия в игольной пластине.		*
 <p>① Царапины/зазубрины</p>		
• Замените игольную пластину.		

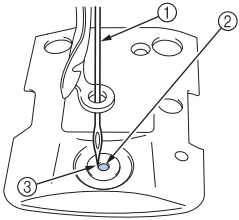
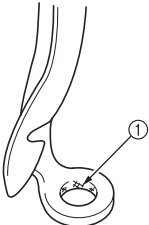
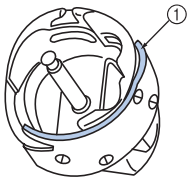

Проблема		Страница
Возможная причина/способ устранения		
Ломается игла.		
<p>Игла ударяет по игольной пластине или касается ее.</p>  <p>① Игла ② Отверстие в игольной пластине ③ Игла ударяет по краю отверстия</p> <ul style="list-style-type: none"> • Замените иглу. 	стр. 79 *	
<p>Прижимная лапка установлена слишком высоко и неправильно расположена. Игла ударяет по прижимной лапке или касается ее.</p>	*	
<p>Повреждена поверхность вокруг отверстия в лапке для вышивания.</p>  <p>① Царапины или зазубрины</p> <ul style="list-style-type: none"> • Замените прижимную лапку. 	*	
<p>Поверхность скольжения на челноке недостаточно гладкая. На ней имеются царапины или зазубрины.</p>  <p>① Ход челнока</p>	*	
<p>Шпулька или шпульный колпачок неправильно установлены.</p> <ul style="list-style-type: none"> • Снимите и установите на место шпульку или шпульный колпачок. 	стр. 33 стр. 34	
<p>Челнок установлен неправильно.</p>	*	
<p>Неправильно установлен ограничитель челнока, челнок делает полный оборот.</p>	*	

Проблема		Страница
Возможная причина/способ устранения		
Ломается игла.		
<p>Неправильно заправлена верхняя нить. Верхняя нить где-то цепляется.</p> <ul style="list-style-type: none"> • Потяните рукой верхнюю нить из-под прижимной лапки и проверьте, хорошо ли нить движется. Если нить не тянется, значит неправильно отрегулировано ее натяжение. Заправьте верхнюю нить правильно. Убедитесь, что нить проходит под нитенаправителем игловодителя. 	стр. 50	
<p>Установлено слишком сильное натяжение верхней нити. Нить не протягивается.</p> <ul style="list-style-type: none"> • Уменьшите натяжение верхней нити и убедитесь, что при протягивании нити регулятор натяжения вращается. 	стр. 103	
<p>Используется шпулька, не предназначенная для этой машины.</p> <ul style="list-style-type: none"> • Используйте шпульку, предназначенную для данной машины. 	стр. 30	
<p>Движения иглы и челнока не синхронизированы.</p> <ul style="list-style-type: none"> • Синхронизация челнока может быть выключена (OFF). 	*	
<p>Люфт (вперед/назад) в корпусе игловодителей.</p>	*	
<p>Плотность стежков в дизайне для вышивания слишком велика. Прошиваются три или более перекрывающихся стежка.</p> <ul style="list-style-type: none"> • С использованием программы создания вышивок скорректируйте плотность стежков и параметры застила в дизайне для вышивания. 	стр. 123	
Нить не обрезается автоматически.		
<p>Под игольной пластиной (подвижным ножом, неподвижным ножом или приспособлением для захвата нити) скопилась пыль или обрывки нити.</p> <ul style="list-style-type: none"> • Удалите пыль или обрывки нитей из области вокруг игольной пластины. 	стр. 211	
<p>Используется шпульный колпачок, не предназначенный для этой машины.</p> <ul style="list-style-type: none"> • Используйте шпульный колпачок, предназначенный для данной машины. 	–	
<p>В регуляторе натяжения нити скопилась пыль или обрывки нитей.</p> <ul style="list-style-type: none"> • Снимите регуляторы натяжения нитей и удалите пыль и обрывки нитей, скопившиеся между войлочными шайбами. 	стр. 213	
При автоматической обрезке нитей верхняя нить обрезается слишком коротко и выпадает из иглы.		
<p>Под игольной пластиной (подвижным ножом, неподвижным ножом или приспособлением для захвата нити) скопилась пыль или обрывки нити.</p> <ul style="list-style-type: none"> • Удалите пыль или обрывки нитей из области вокруг игольной пластины. 	стр. 211	

Проблема		Страница
Возможная причина/способ устранения		Страница
Рвется верхняя нить.		
Игла неправильно установлена. • Установите иглу правильно.		стр. 79
Слабо затянут установочный винт иглы. • Шестигранной отверткой затяните установочный винт иглы.		стр. 79
Игла погнута или затупилась. • Замените иглу новой иглой.		стр. 30 стр. 79
Повреждена поверхность вокруг отверстия в игольной пластине. 		*
① Царапины/зазубрины • Замените игольную пластину.		
Игла касается игольной пластины. 		*
① Игла ② Отверстие в игольной пластине ③ Игла касается края отверстия		
Прижимная лапка установлена слишком высоко и неправильно расположена. Игла ударяет по прижимной лапке или касается ее.		*
Повреждена поверхность вокруг отверстия в лапке для вышивания. 		*
① Царапины/зазубрины • Замените прижимную лапку.		
Используется непрочная специальная нить (например, металлическая нить). • Уменьшите скорость шитья.		стр. 116

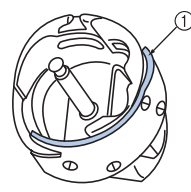
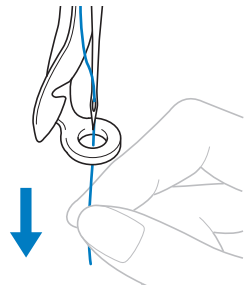
Проблема		Страница
Возможная причина/способ устранения		Страница
Рвется верхняя нить.		
Поверхность скольжения на челноке недостаточно гладкая. На ней имеются царапины или зазубрины. 		*
① Ход челнока		
Нить ослаблена в зоне челночного устройства. • Удалите ослабшую нить. Если нить запуталась в челночном устройстве, очистите челночное устройство.		стр. 210
Слишком велик зазор между челноком и ходом челнока.		*
Челнок поворачивается неравномерно. • Удалите обрывки нити, очистите и смажьте челнок.		стр. 210 стр. 214
Невозможно отрегулировать расстояние между ограничителем челнока и челноком.		*
Неправильно заправлена верхняя нить. 		стр. 50
• Потяните рукой верхнюю нить из-под прижимной лапки и проверьте, хорошо ли нить движется. Если нить тянется неравномерно, значит неправильно отрегулировано ее натяжение. Вытяните нить из машины и снова заправьте нить в машину. Убедитесь, что нить правильно расположена в нитенаправителе игловодителя.		
Верхняя нить не заправлена в верхний и средний нитенаправители. • Убедитесь, что нить полностью проходит под верхним и средним нитенаправителями.		стр. 50
На нити имеются петли или узелки. • Удалите петли и узелки.		—
Слишком сильное натяжение верхней нити. • Уменьшите натяжение верхней нити.		стр. 103
Неправильно отрегулировано натяжение нижней нити. Нить неравномерно сматывается с шпульного колпачка. • Отрегулируйте натяжение нижней нити.		стр. 102
Поврежден шпульный колпачок. • Замените шпульный колпачок новым колпачком.		стр. 30



Проблема		
Возможная причина/способ устранения	Страница	
Рвется верхняя нить.		
Неправильно намотана нить шпульки (нижняя нить). • Проверьте, что шпулька намотана приблизительно на 80% и что нить намотана равномерно. Если шпулька намотана неправильно, замените ее правильно намотанной шпулькой или повторно намотайте нить на эту шпульку.	стр. 30	
Используется шпулька, не предназначенная для этой машины. • Используйте шпульку, предназначенную для данной машины.	стр. 30	
Не работает механизм автоматической заправки нити в иглу.	*	
На иглу налипло какое-то клеящее вещество. • Замените иглу.	стр. 79	
Ткань не натянута должным образом. • Закрепите ткань в пальцах, так чтобы она была туго натянута.	стр. 42 стр. 85	
Плохое качество нити. • Нить слишком непрочная вследствие большой длительности ее хранения. Замените нить.	–	
В данных для вышивания содержатся стежки с нулевым шагом. • Удалите все стежки с нулевой длиной шага.	стр. 184	
В данных для вышивания содержится много стежков с предельно маленькой длиной шага. • Удалите все стежки с маленькой длиной шага.	стр. 184	
Плотность стежков в дизайне для вышивания слишком велика. Прошиваются три или более перекрывающихся стежка. • С использованием программы создания вышивок скорректируйте плотность стежков и параметры застила в дизайне для вышивания.	стр. 123	
В регуляторе натяжения нити скопилась пыль или обрывки нитей. • Снимите регуляторы натяжения нитей и удалите пыль и обрывки нитей, скопившиеся между войлочными шайбами.	стр. 213	
Рвется нижняя нить (нить шпульки).		
Неправильно заправлена нижняя нить (нить шпульки). • Заправьте нижнюю нить правильно.	стр. 33	
Шпулька имеет на своей поверхности повреждения или вращается неравномерно. • Замените шпульку.	стр. 33	
Поврежден шпульный колпачок. • Замените шпульный колпачок.	стр. 33	
Нить запуталась. • Удалите запутавшуюся нить и прочистите челночное устройство.	стр. 210	
Используется шпулька, не предназначенная для этой машины. • Используйте шпульку, предназначенную для данной машины.	стр. 30	
В регуляторе натяжения нити скопилась пыль или обрывки нитей. • Снимите регуляторы натяжения нитей и удалите пыль и обрывки нитей, скопившиеся между войлочными шайбами.	стр. 213	

Проблема		
Возможная причина/способ устранения	Страница	
Пропуск стежков.		
Неправильно заправлена верхняя нить. • Заправьте верхнюю нить правильно.	стр. 50	
Игла погнута или затупилась. • Замените иглу новой иглой.	стр. 30 стр. 79	
Игла установлена неправильно. • Установите иглу правильно.	стр. 79	
Накопление пыли под игольной пластиной или в челночном устройстве. • Очистите челнок и игольную пластину.	стр. 210 стр. 211	
Движения иглы и челнока не синхронизированы.	*	
Нить намотана слишком туго или слишком слабо. • Неправильная намотка приводит к образованию петли, не отвечающей предъявляемым требованиям. Попробуйте использовать новую катушку.	–	
Рисунок вышивки получается искаженным.		
Нить запуталась. • С помощью пинцета удалите запутавшуюся нить из челнока.	–	
Материал плохо закреплен в пальцах (например, материал недостаточно туго натянут). • Если ткань не натянута должным образом, рисунок может получиться искаженным или ткань может садиться при шитье. Закрепите ткань в пальцах надлежащим образом.	стр. 42 стр. 85	
Пальцы слишком велики для вышивки данного размера. • Используйте пальцы, размер которых близко соответствует размеру вышивки.	стр. 80	
Ослаблены винты с накаткой на держателе пялец. • Прилагаемой дискообразной отверткой надежно затяните винты с накаткой.	стр. 28	
Не используется стабилизирующий материал (подложка). • При вышивании тонких или эластичных тканей, тканей с грубым переплетением или тканей, которые подвержены усадке при шитье, используйте стабилизирующий материал (подложку). <При использовании дополнительного устройства для вышивания бейсболок> При вышивании бейсболок из мягкого материала используйте жесткий стабилизирующий материал.	стр. 84	
Пальцы неправильно установлены на каретку. • Установите пальцы надлежащим образом. Убедитесь, что штифты на левом и правом держателях пялец точно попали в отверстия в ручках и на пальцах.	стр. 45	
Каретка или пальцы ударяются о какие-либо предметы. • Если каретка или пальцы ударяются о какие-либо предметы, рисунок может получиться искаженным. В зоне движения пялец не должно находиться никаких предметов.	–	
Ткань цепляется или пробивается. • Остановите машину и правильно расположите ткань.	–	

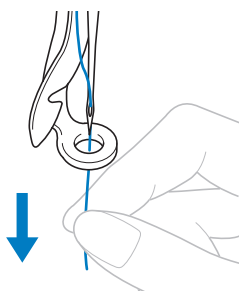
Проблема		Страница
Возможная причина/способ устранения		
Рисунок вышивки получается искаженным.		
<p>Во время снятия пялец была сдвинута каретка.</p> <ul style="list-style-type: none"> Рисунок может получиться искаженным, если при замене нити шпульки (нижней нити), замене иглы или при выполнении каких-либо операций рядом с пяльцами была задета прижимная лапка или сдвинута каретка. <p>Будьте особенно осторожны, когда при замене нити шпульки (нижней нити), замене иглы или при выполнении каких-либо операций рядом с пяльцами снимаете или устанавливаете на место пяльцы.</p> <p>Если каретка все же была сдвинута, выключите машину, а затем снова включите ее. Правильное положение пялец в момент остановки машины сохраняется в памяти машины, и при включении машины пяльцы возвращаются в это положение.</p>	–	
<p>Неправильно выполнена оцифровка узора.</p> <ul style="list-style-type: none"> Для вышивания узора на эластичных тканях или тканях с густым ворсом может потребоваться более существенная компенсация растягивания или подложка. 	–	
Неправильно распознается размер установленных пялец.		
<p>Ослаблены винты с накаткой на держателе пялец.</p> <ul style="list-style-type: none"> Прилагаемой дискообразной отверткой надежно затяните винты с накаткой. 	стр. 28	
Начальное положение пялец не выровнено по горизонтали.		
<p>Ослаблены винты с накаткой на держателе пялец.</p> <ul style="list-style-type: none"> Прилагаемой дискообразной отверткой надежно затяните винты с накаткой. 	стр. 28	
Образуются петли верхней нити.		
<p>Слабое натяжение верхней нити.</p>  <ul style="list-style-type: none"> После пропуска верхней нити через отверстие в прижимной лапке потяните нить рукой и проверьте натяжение нити. Если определить правильность настройки натяжения, сравните его с другими игловодителями, на которых петли не образуются. 	–	

Проблема		Страница
Возможная причина/способ устранения		
Образуются петли верхней нити.		
<p>Натяжение нити не соответствует величине, на которую закручена ручка регулировки натяжения нити.</p> <ul style="list-style-type: none"> Если отрегулировать натяжение нити не удастся, это может означать, что в регуляторе натяжения перед и после ручки регулировки натяжения нити скопился воск или пыль с нити, что привело к тому, что регулятор натяжения приподнялся. Очистите регулятор натяжения. 	стр. 213	
<p>Нить неправильно заведена вокруг регулятора натяжения верхней нити.</p> <ul style="list-style-type: none"> Очистите регулятор натяжения верхней нити. Снова заправьте нить и убедитесь, что при протягивании нити регулятор натяжения вращается. 	стр. 213	
<p>Плохое качество нити.</p> <ul style="list-style-type: none"> Попробуйте использовать другую нить. Если после замены нити проблема осталась, то дело может быть в качестве нити. Замените нить другой нитью хорошего качества. 	–	
Повышенный уровень шума при работе машины.		
<p>Вокруг челнока могли намотаться обрывки нити.</p> <ul style="list-style-type: none"> Очистите челночное устройство. 	стр. 210	
<p>Неправильно заправлена верхняя нить.</p> <ul style="list-style-type: none"> Проверьте весь путь заправки нити, а затем повторно заправьте верхнюю нить. 	стр. 50	
<p>Поврежден челнок.</p> <ul style="list-style-type: none"> Замените челнок. 	*	
<p>Недостаточно смазаны части машины.</p> <ul style="list-style-type: none"> Смажьте рекомендованные узлы и механизмы машины. 	стр. 214	
Не срабатывает устройство для заправки нити в иглу.		
<p>Игла находится в неправильном положении.</p> <ul style="list-style-type: none"> Нажмите кнопку перемещения требуемого игловодителя, в который должна быть заправлена нить, в позицию вышивания. 	стр. 56	
<p>На данной машине используются иглы, которые не рекомендованы к применению.</p> <ul style="list-style-type: none"> Замените иглу на ту, которая рекомендована для данной машины. 	стр. 30 стр. 79	
<p>Игла установлена неправильно.</p> <ul style="list-style-type: none"> Установите иглу правильно. 	стр. 30 стр. 79	
<p>Погнут крючок на механизме автоматической заправки нити в иглу.</p>	*	
Неправильно отрегулировано натяжение нити.		
<p>Неправильно заправлена верхняя нить.</p> <ul style="list-style-type: none"> Проверьте весь путь заправки нити, а затем повторно заправьте верхнюю нить. 	стр. 50	
<p>Неправильно заправлена нижняя нить (нить шпульки).</p> <ul style="list-style-type: none"> Заправьте нижнюю нить правильно. 	стр. 33	
<p>Неправильно отрегулировано натяжение нижней нити.</p> <ul style="list-style-type: none"> Отрегулируйте натяжение нижней нити (нити шпульки). 	стр. 102	
<p>В регуляторе натяжения нити скопилась пыль или обрывки нитей.</p> <ul style="list-style-type: none"> Снимите регуляторы натяжения нитей и удалите пыль и обрывки нитей, скопившиеся между войлочными шайбами. 	стр. 213	



Проблема		
Возможная причина/способ устранения	Страница	
В момент начала вышивания верхняя нить полностью вытягивается из иглы.		
Если после обрезки нити остается слишком короткий конец нити, то в момент начала следующей операции вышивания верхняя нить может полностью вытянуться из иглы. <ul style="list-style-type: none"> На второй странице экрана настроек установите для параметра остаточной длины нити значение "Длинный конец нити". 	стр. 185	
В момент начала вышивания верхняя нить не вытягивает нижнюю нить (нить шпульки).		
Нить на шпулке закончилась, нить не сматывается со шпульки или конец нити, отмотанный со шпульки, слишком короткий. <ul style="list-style-type: none"> Заправьте нижнюю нить правильно. 	стр. 33	
Хотя нить и не рвется, выдаются сообщения об обрыве нити и машина останавливается.		
Если датчик обрыва нити в ручках регулировки натяжения нити не может определить, что нить нормально подается, то даже если машина работает, выдается сообщение об обрыве нити и машина останавливается. Если нить соскользнула с регулятора натяжения, то даже хотя нить и не оборвалась, машина определяет, что нить не подается, и останавливается. <ul style="list-style-type: none"> Очистите блок натяжения. Правильно проведите нить через регулятор натяжения. Если сообщение об обрыве нити продолжает появляться после очистки машины и повторной заправки нити, это может означать неисправность датчика. Обратитесь к ближайшему официальному дилеру Brother. 	стр. 52 стр. 213	
Нить перетерта.		
В регуляторе натяжения нити скопилось пыль или обрывки нитей. <ul style="list-style-type: none"> Снимите регуляторы натяжения нитей и удалите пыль и обрывки нитей, скопившиеся между войлочными шайбами. 	стр. 213	
Слишком длинные промежуточные стежки.		
В регуляторе натяжения нити скопилось пыль или обрывки нитей. <ul style="list-style-type: none"> Снимите регуляторы натяжения нитей и удалите пыль и обрывки нитей, скопившиеся между войлочными шайбами. 	стр. 213	
Игла прорезает и рвет ткань.		
Игла затупилась. <ul style="list-style-type: none"> Замените иглу. Затупившиеся иглы с трудом прокалывают ткань, в результате чего она рвется. 	стр. 30 стр. 79	
Ткань слишком нежная. <ul style="list-style-type: none"> Игла может повредить нежную ткань, просто прокалывая ее. Используйте стабилизирующий материал (накладку). 	стр. 204	



Проблема		
Возможная причина/способ устранения	Страница	
Ткань морщит.		
Слишком сильное натяжение нитей. <ul style="list-style-type: none"> Отрегулируйте натяжение в соответствии с типом используемой ткани и нити. Нити из полиэфирных волокон (полиэстер) во время шитья растягиваются, особенно если натяжение нитей слишком велико. По окончании шитья длина нити возвращается к своему первоначальному значению, что приводит к тому, что ткань морщит. 	стр. 103	
Неправильное натяжение ткани в пяльцах. <ul style="list-style-type: none"> Нерастягивающиеся ткани, тканые материалы необходимо закреплять в пяльцах с сильным натяжением. На тканях, закрепленных в пяльцах со слабым натяжением, при вышивании образуются складки. Мягкий трикотаж закрепляйте в пяльцах с большим натяжением, используя стабилизирующую подложку. Чрезмерное натяжение ткани приводит к тому, что после снятия ткани с пялец ткань начинает морщиться. 	стр. 203	
Длина колонных стежков слишком велика. <ul style="list-style-type: none"> Выполните повторную оцифровку узора с достаточным заполнением стежками или с несколькими рядами столбцов стежков. 	-	
Ткань морщит.		
Игла затупилась. <ul style="list-style-type: none"> Затупившиеся иглы давят на ткань и повреждают материал. Замените иглу. 	стр. 30 стр. 79	
Слишком велика плотность узора. <ul style="list-style-type: none"> Слишком много стежков в области натяжения ткани, что приводит к тому, что ткань морщит. Немного, на 5–10%, уменьшите плотность узора. 	стр. 184	
Информация на ЖК-дисплей не читается.		
Слишком высокая или слишком низкая яркость ЖК-дисплея. <ul style="list-style-type: none"> Настройте яркость дисплея. 	стр. 179	
При вышивании на плотном материале не удается правильно закрепить материал.		
Материал выскальзывает из пялец из-за своей плотности. <ul style="list-style-type: none"> Оберните внешний обод клейкой лентой или косой бейкой. Это обеспечит необходимое сопротивление, и материал не будет легко выскальзывать из пялец. 	стр. 203	

⚠ ОСТОРОЖНО!

- Данная машина оснащена механизмом обнаружения нити. Если в машину не заправлена верхняя нить, машина не будет работать нормально, даже если нажать кнопку Пуск/Стоп после разблокирования машины.
- Если машина внезапно остановилась:
 - Выключите машину и выньте вилку сетевого шнура из розетки.
 - Повторно включите машину, строго следуя соответствующей процедуре. См. раздел с. 35.

Сообщения об ошибках

Если нажать кнопку Пуск/Стоп в тот момент, когда машина настроена неправильно, или если операция выполняется неправильно, то машина останавливается и звучит сигнал зуммера и на ЖК-дисплее появляется сообщение об ошибке. Если появляется сообщение об ошибке, решите проблему в соответствии с инструкциями в этом сообщении.

Для закрытия этого сообщения нажмите кнопку  или выполните операцию правильно, а затем нажмите кнопку . Если это сообщение появляется снова, обратитесь к официальному дилеру Brother.

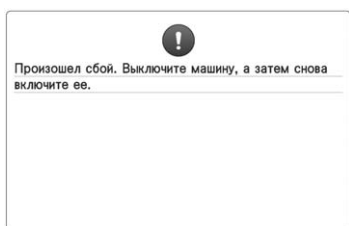

Возникло нарушение в работе машины.

В тексте, размещенном по кривой, слишком много символов для выбранных пялец.

Измените текст или установите другие пяльцы.

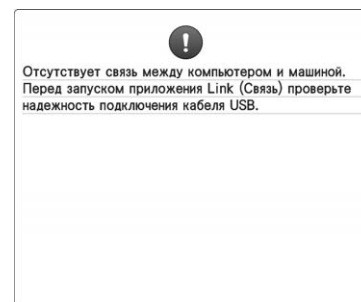
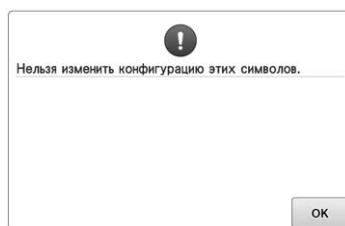

Машина не получает данных с компьютера в режиме "Link" (Связь).

Выключите машину и проверьте USB-соединение. Надежно подключите кабель USB и снова включите машину. (См. раздел с. 142)

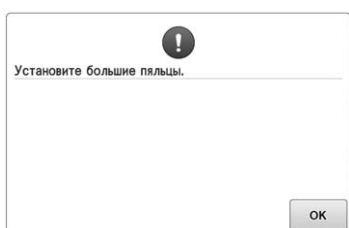

Установленные пяльцы слишком малы. Проверьте, какие пяльцы могут использоваться, и установите пяльцы большего размера. (См. с. 42.)



Верхняя нить оборвана, или нить соскользнула с регулятора натяжения или с нитенаправителя, или нить заправлена в машину неправильно.

Убедитесь, что нить проходит под верхним и средним нитенаправителями, и правильно заправьте верхнюю нить. (См. с. 50.) Если нить не порвана, очистите нитенаправители и блок натяжения. (См. с. 213.)

Нижняя нить оборвалась или закончилась.

Проверьте наличие нити на шпулке и наличие приблизительно 50 мм отмотанной со шпулки нити, а затем повторно установите шпулку. (См. с. 33.)

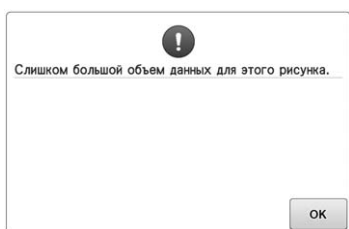

Редактируемые рисунки требуют слишком большого объема памяти, или редактируется слишком много рисунков для имеющегося свободного объема памяти.

В регуляторе натяжения нити скопилось пыль или обрывки нитей.

Снимите регуляторы натяжения нитей и удалите пыль и обрывки нитей, скопившиеся между войлочными шайбами. (См. с. 213.)

Слишком сильное натяжение нитей.

Проверьте натяжение верхней и нижней нити и отрегулируйте его. (См. с. 102.)

* Поскольку могут быть и другие причины, используйте таблицу "Поиск и устранение неисправностей".

Рвется верхняя нить. (См. с. 219.)

Рвется нижняя нить (нить шпулки). (См. с. 220.)

* Нажмите , чтобы переместить иглу назад или вперед. (См. с. 97.)



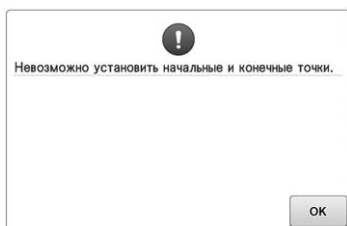

Вышивание невозможно начать с заданной начальной позиции.

Измените начальную позицию или заново закрепите ткань в пальцах и измените позицию вышивания. (См. 85, 113.)

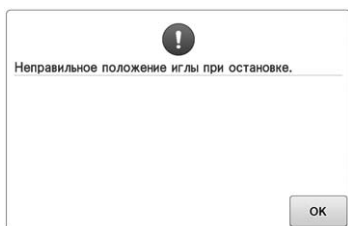

Игла остановилась в неправильном положении.

Поверните маховик таким образом, чтобы метка на маховике оказалась наверху.

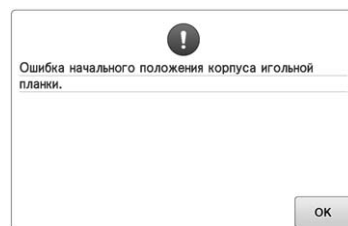

Корпус игловодителей не может быть перемещен в исходное положение.

Нажмите кнопку для автоматической установки корпуса игловодителей в исходное положение.

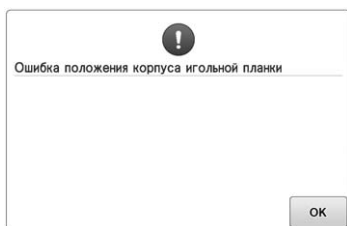

Корпус игловодителей остановился в неправильном положении.

Нажмите кнопку для автоматической установки корпуса игловодителей в исходное положение.

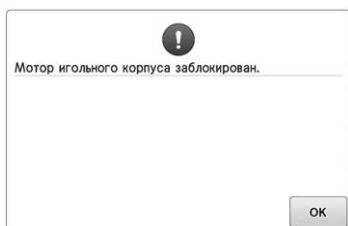

Двигатель корпуса игловодителей заблокирован.

Нажмите кнопку для автоматической установки корпуса игловодителей в исходное положение.



Не работает механизм автоматической заправки нити в иглу.

Удалите нить, запутавшуюся в механизме автоматической заправки нити, и затем нажмите кнопку .

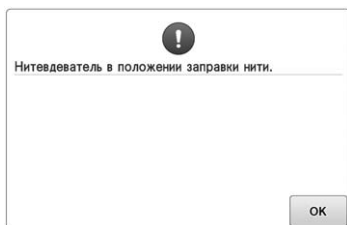

Во время автоматической заправки нити в иглу выполнялась еще какая-то операция.

Нажмите кнопку автоматической заправки нити в иглу, а затем по окончании заправки нити в иглу выполните эту операцию. (См. с. 54.)



Рисунок не удалось сохранить, поскольку память заполнена.

Удалите несколько рисунков.

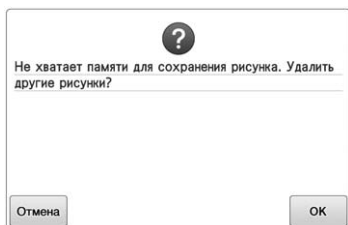

Превышен объем памяти USB-носителя.

Слишком много данных на машине или на USB-носителе.

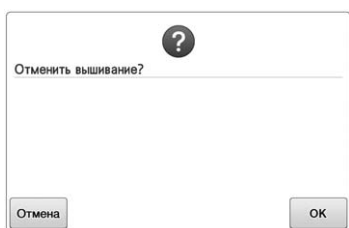

Нажата кнопка  на экране вышивки.

Нажмите  для возврата к экрану настроек процедуры вышивания. Предыдущая вышивка на экране вышивки будет отменена.

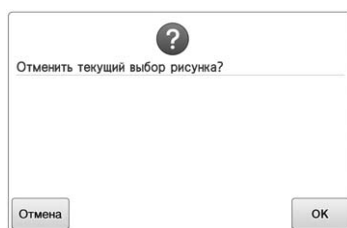

Выбранный рисунок будет удален, поскольку была нажата кнопка .

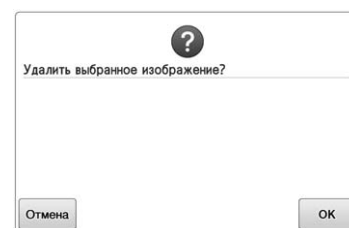

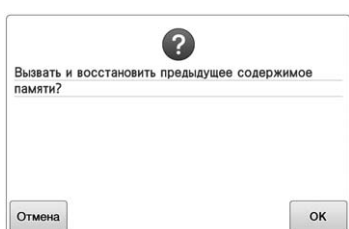

Изображение будет удалено.

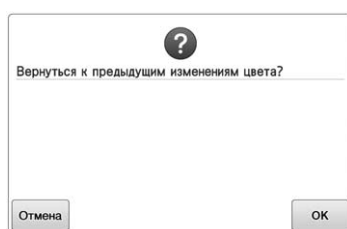

Во время шитья машина была выключена и затем снова включена.

Нажмите кнопку  для возвращения машины в то состояние (позиция рисунка и количество стежков), в котором она находилась в момент выключения. Совместите позицию иглы и выйдите остаток рисунка согласно инструкциям, приведенным в разделе "Возобновление вышивания после выключения машины", с. 101.



Нажата кнопка  во время изменения цветов нитей.



Сохраненный комбинированный рисунок повернут на экране настроек процедуры вышивания.

Сортировка цветов для комбинированного рисунка обрамления отменяется после нажатия кнопки . В этом случае также удаляется разметка нитью, даже если она настроена.

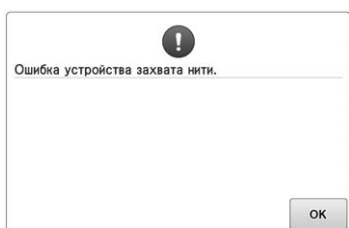

Не работает устройство захвата нити.
Удалите нить, запутавшуюся в устройстве захвата нити.

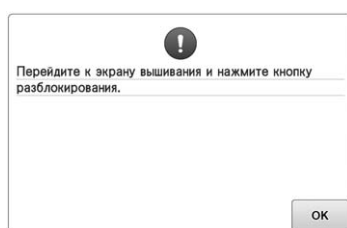

Нажата кнопка обрезки нити, когда отображался любой другой экран, кроме экрана вышивания или экрана настроек процедуры вышивания.
Перед использованием функции обрезки нити откройте экран вышивания или экран настроек процедуры вышивания.



Не подготовлен кронштейн узла нитенаправителя.
Подготовьте кронштейн узла нитенаправителя. (См. с. 26.)





Машина не обменивается данными с компьютером в режиме “Link” (Связь).

Выключите и снова включите машину.

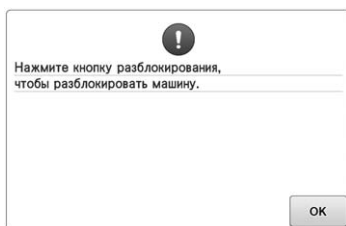

Кнопка обрезки нити была нажата перед разблокировкой машины.

Нажмите кнопку  для использования устройства обрезки нити.

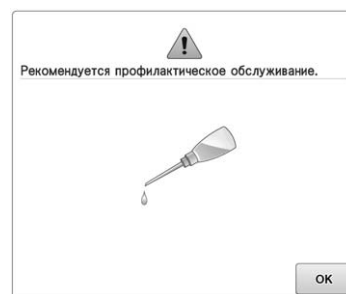

Необходимо произвести обслуживание машины. (См. с. 216.)

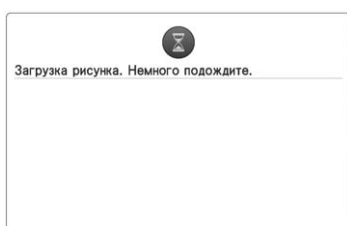

Машина получает ранее сохраненный рисунок.

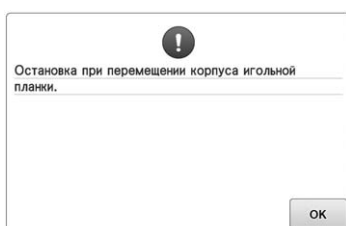

Машина останавливается, когда корпус игловодителей приходит в движение.

Нажмите кнопку  для автоматической установки корпуса игловодителей в исходное положение.



Комбинация буквенных/символьных рисунков слишком велика для пялец. Поверните рисунок на 90° и продолжите комбинирование букв/символов.

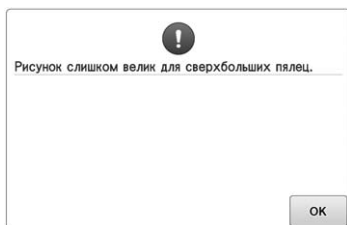

Комбинация буквенных/символьных рисунков слишком велика для сверхбольших пялец.

Измените комбинацию буквенных/символьных рисунков.

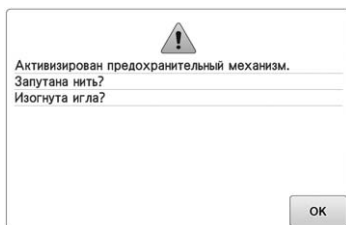

Электродвигатель заблокирован вследствие запутывания нити или по другим причинам, связанным с подачей нити.

Если нить запуталась в шпульном колпачке, очистите челнок и смажьте его. (См. разделы с. 212 и 216.)



На USB-устройстве установлена защита от записи.

Отмените защиту от записи.

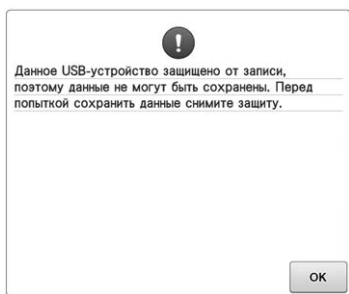

На USB-устройстве установлена защита от записи.

Нажмите кнопку и отмените защиту от записи.

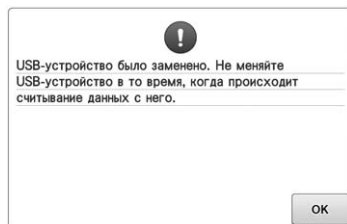

Предпринята попытка выбрать рисунок после замены USB-носителя, на котором сохранен этот рисунок.

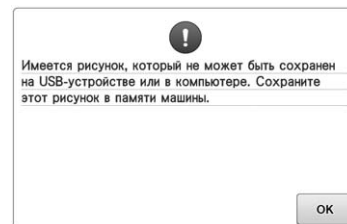

Предпринята попытка сохранить охраняемый авторским правом рисунок на USB-носитель или на компьютер.

В соответствии с законами об авторском праве рисунки, воспроизведение или редактирование которых запрещено, нельзя сохранять на USB-носителе или компьютере. Сохраните этот рисунок в памяти машины.



Предпринята попытка использования функции редактирования рисунка, который не полностью находится в пределах красной рамки.

Переместите рисунок так, чтобы он полностью находился в пределах красной рамки.

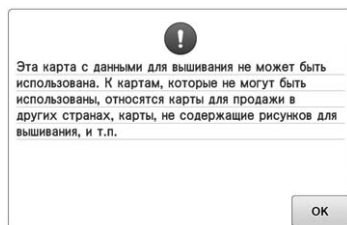

Вставлена карта вышивания, которая не может использоваться на данной машине.
Выньте карту вышивания.

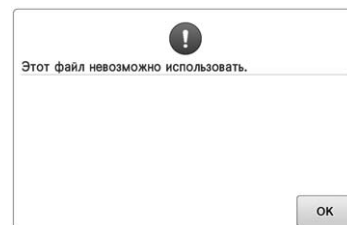

Формат файла не поддерживается данной машиной.

Проверьте список совместимых форматов файла. (См. с. 186.)



Размер файла превышает емкость карты машины.

Подтвердите размер и формат файла. (См. с. 186.)

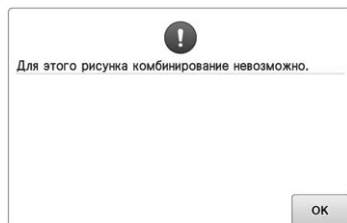

Большой (раздельный) рисунок вышивания выбран для комбинирования с другим рисунком.
Комбинирование такого рисунка невозможно.



Рисунок содержит слишком много стежков и не может использоваться.

Данные, количество стежков в которых превышает значение, указанное в технических характеристиках машины (500 000 стежков), не могут быть отображены. Уменьшите количество стежков с использованием программного обеспечения создания данных.

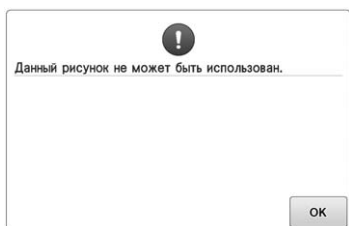

Предпринята попытка получения рисунка, загруженного для другой машины.

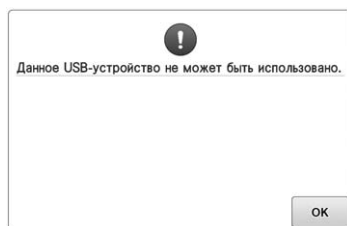

Предпринята попытка использования несовместимого носителя.



USB-носитель передает данные.



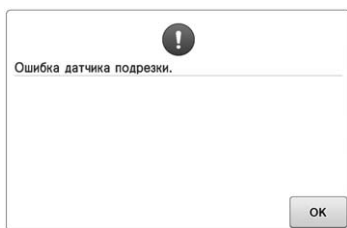

**Возможно, в движущемся устройстве
обрезки нити скопилась грязь.**

Очистите движущееся устройство
обрезки нити. (См. с. 211.)



Ошибка USB-носителя.

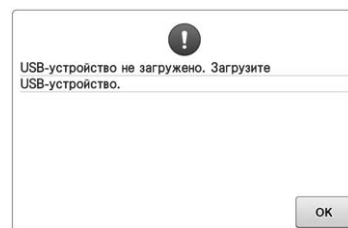

**Предпринята попытка вызова или
сохранения рисунка, когда не
подключен USB-носитель.**
Вставьте USB-носитель.

Если появится какое-либо из представленных ниже сообщений, обратитесь к официальному дилеру Brother.

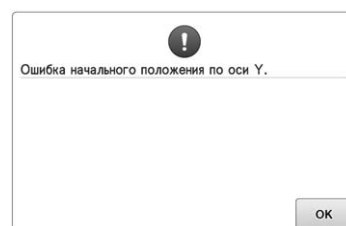
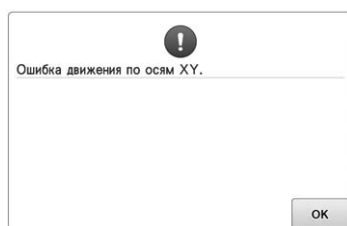
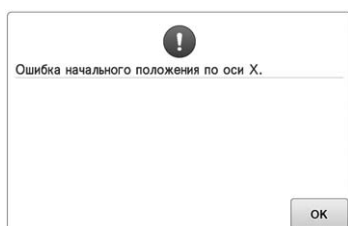
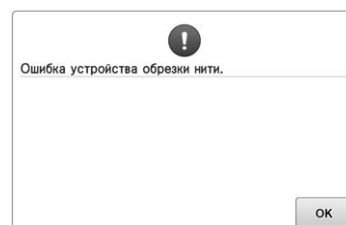
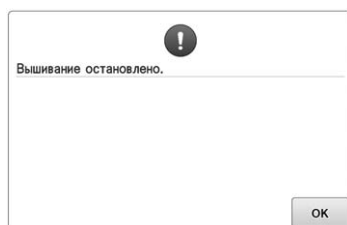
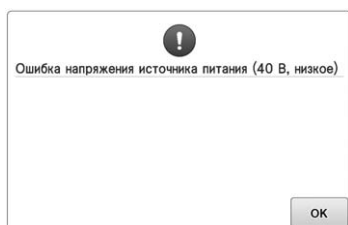
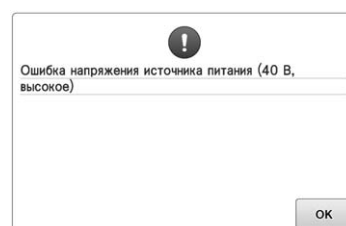
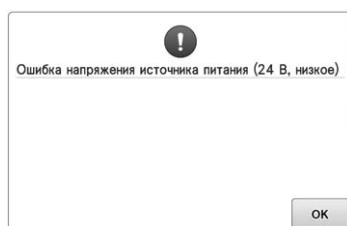
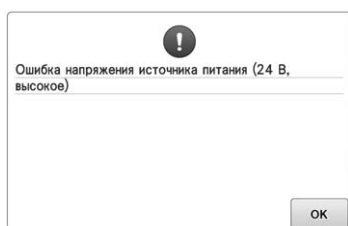
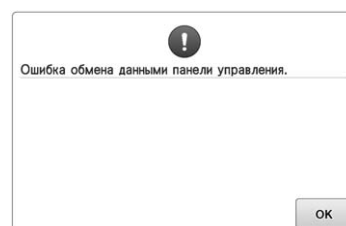
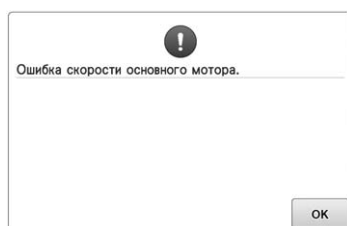
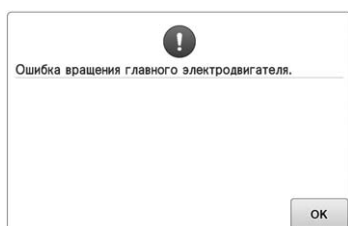
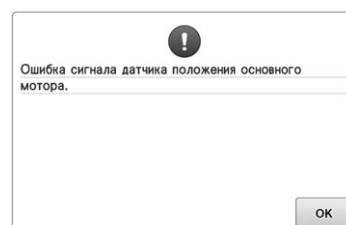
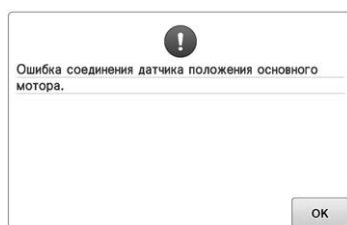
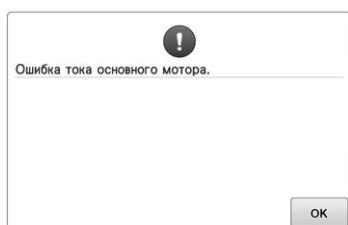
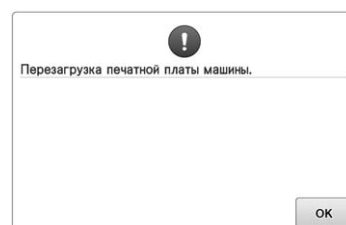
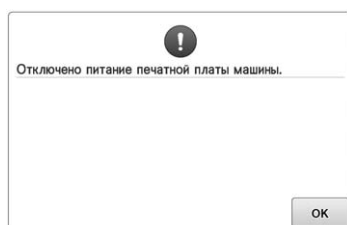
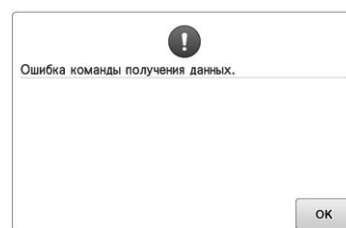
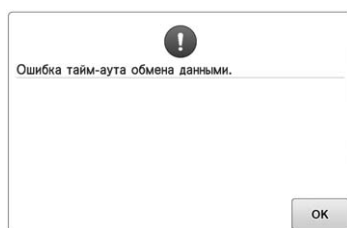
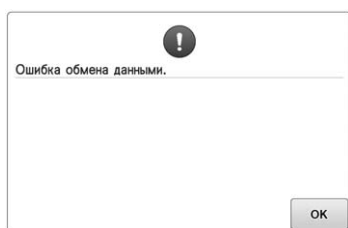

Если машина не реагирует на нажатие кнопок

Если при нажатии экранных кнопок ничего не происходит (не удается выбрать (отметить) никакие кнопки или нажатие кнопок срабатывает некорректно), настройте сенсорный экран, как описано ниже.

- 1 **Нажмите на любую точку сенсорного экрана, выключите машину, а затем снова включите ее.**

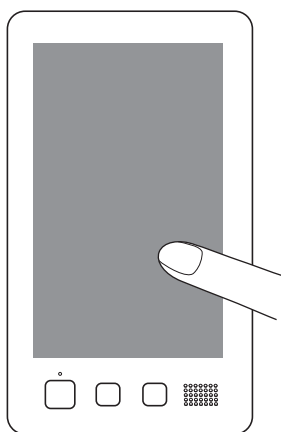

- Продолжайте нажимать на сенсорный экран (касаться его) до тех пор, пока на нем не покажется представленное ниже отображение.
 - Кнопка "Пуск/Стоп" подсвечена красным цветом.
- Появляется экран настроек.

- 2 **С помощью входящего в комплект поставки машины пера для сенсорного экрана нажмите по очереди на центр перекрестий на экране, с 1 по 13.**

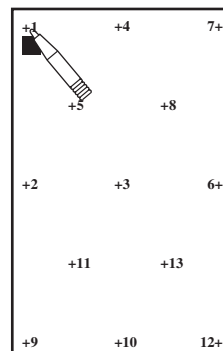

- При нажатии каждого пронумерованного перекрестия значения AD Value X и AD Value Y меняются и отображают переменные.
- Если при нажатии перекрестия № 13 раздается звуковой сигнал, это означает, что при настройке произошла ошибка; при этом на экране появляется сообщение "ERROR". Снова нажмите на перекрестия начиная с номера, показанного на экране.

! ОСТОРОЖНО!

- Для настройки сенсорного экрана используйте только прилагаемое перо для нажатия кнопок на сенсорном экране. Не используйте для этого механические карандаши, отвертки или какие-либо другие твердые или острые предметы. Не надавливайте на экран дисплея слишком сильно, достаточно лишь касаться отображаемых на нем символов. В противном случае экран дисплея может быть поврежден.

- 3 **Когда необходимые регулировки на сенсорном экране выполнены, появляется сообщение "SUCCESS".**



Примечание

- Если кнопки по-прежнему не реагируют даже после настройки сенсорного экрана, или если настроить сенсорный экран не удастся, обратитесь к официальному дилеру Brother.

- 4 **Выключите и снова включите машину.**

Технические характеристики

Технические характеристики вышивальной машины

Параметр	Спецификация
Вес	38 кг
Габаритные размеры машины	512 мм (Ш) × 587 мм (Г) × 762 мм (В)
Скорость шитья	Максимальная / для цилиндрических деталей: 1 000 стежков в минуту, бейсболки: 600 оборотов в минуту Диапазон скоростей/макс.: 1 000 оборотов в минуту, мин.: 400 оборотов в минуту
Тип челнока	Вертикальный вращающийся челнок
Размер челнока	Стандартный размер (тип L)
Игла	HA130EBBR / #11
Количество игл	6 игл
Натяжение нити	Ручная регулировка
Вышивание бейсболок	(опция) 60 мм (В) × 130 мм (Ш)
Вышивание цилиндрических деталей	(Прилагаются 4 типа пялец) 200 мм (В) × 300 мм (Ш) 130 мм (В) × 180 мм (Ш) 100 мм (В) × 100 мм (Ш) 40 мм (В) × 60 мм (Ш)
Обрезка нити	Верхняя и нижняя нить
Датчик обрыва нити	Да / верхняя нить и нить шпульки (нижняя нить)
Устройство автоматической заправки нити в иглу	Да
Возможность взаимодействия с PC	USB-порт
Хранение данных	USB-носитель/карта памяти SD (SD и SDHC)

Обновление программного обеспечения машины

Для загрузки обновлений программного обеспечения для вышивальной машины можно использовать USB-носитель.

Если программа обновления доступна на веб-сайте

“ <http://s.brother/cpbac> ”, загрузите файлы, следуя инструкциям на веб-сайте и шагам, указанным ниже.

Для загрузки новых версий или обновлений программного обеспечения (*****.upf) для швейной машины можно использовать USB-носитель.



Примечание

- Убедитесь, что на используемом USB-носителе не сохранено никаких данных, кроме файла обновления.

Процедура обновления

- Удерживая нажатой кнопку автоматической заправки нити, включите выключатель питания.

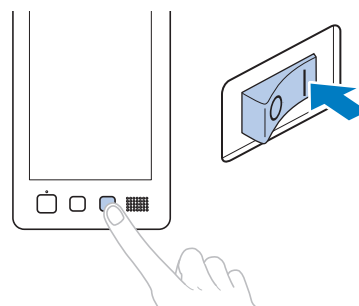

→ На ЖК-дисплее появляется показанный ниже экран.

- Нажмите кнопку .

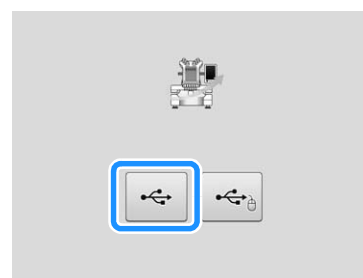

- 3** Вставьте USB-носитель в USB-порт машины. Носитель должен содержать только файл обновления.

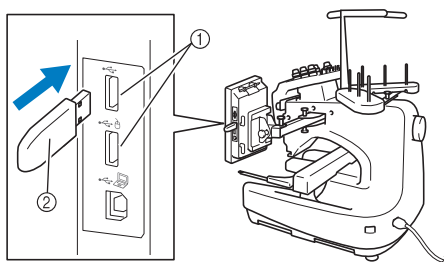

- ① USB-порты
② USB-носитель



Примечание

- После подключения USB-носителя индикатор доступа начинает мигать, и для его распознавания требуется 5–6 секунд. (Это время может варьироваться в зависимости от типа USB-носителя.)

- 4** Нажмите кнопку .



→ Файл обновления загружен.



Примечание

- При возникновении ошибки появляется соответствующее сообщение об ошибке, текст которого отображается красным цветом. Если загрузка выполнена успешно, появится следующее сообщение.



- 5** Выньте USB-носитель, затем выключите и снова включите машину.

Указатель

D

DST 73, 124, 184, 200

U

USB-подключение 74
 USB-носитель 75
 компьютер 75
 мышь 75

A

Автоматическое прошивание закрепочных стежков ... 112
 Атласная куртка 204

Б

Белая рубашка к вечернему костюму (из тканого материала) 204
 Блокировка игловодителя 90
 Бордюрные пяльцы 165
 Буквы алфавита 130
 Буквы-аппликации 134, 191

В

Вельвет 204
 Вентиляционные отверстия 18
 Версия программного обеспечения 179
 Вязаный трикотаж 204
 Вид спереди 17
 Вид справа/сзади 18
 Видеофайлы MPEG-4 (MP4) 190
 Возобновление вышивания 101
 Время вышивания 71
 Выбор
 отредактированный рисунок 147
 рисунка вышивки 38, 124
 Выбор рисунка 124
 Выбор цвета нити 183
 Выключатель питания 18, 35, 61
 Выполнение вышивки 57
 Вышивание
 базовый способ 57
 в углу ткани 87
 многократное вышивание 114
 на ленте или тесьме 87
 на маленьких отрезках ткани 87
 рисунка с привязкой к отметке на ткани 199

Г

Гнездо для подключения сетевого шнура 18
 Головной убор 204
 Громкость динамика 178
 Группирование 148

Д

Дамское белье 204
 Данные Tajima 184, 200

Данные для вышивания 123
 Датчик нити 179
 Декоративные буквы алфавита 133
 Держатели пялец 80
 Джинсовая ткань 204
 Динамик 18
 громкость динамика 178
 Дисплей
 яркость 179
 Длина конца нити 185
 Дополнительные принадлежности 21
 Дублирование рисунка 171

Е

Единицы измерения 179

Ж

ЖК-дисплей 18, 31, 63

З

Закрепление ткани в пяльцах 42, 85, 203
 Замена
 катушки с нитью 95
 Заправка
 верхняя нить 48, 50
 Заправка верхней нити 48
 Заправка нити
 игла 54
 Зеркальное отображение рисунка 149

И

Игла 30
 замена 79
 заправка нити 54
 Игольная пластина 211
 Извлечение данных
 из памяти машины 137
 с компьютера 139
 Извлечение информации
 с USB-носителя/карты памяти SD 138
 Изменение
 единицы измерения 179
 интервал между символами 153
 отображение цвета нити 182
 плотность стежков 157
 позиция вышивания 89
 размер 150, 151, 156
 расположение текста 153
 расстояние до наметочной строчки 177
 цвета рисунка 157
 шрифт 156
 экранные указатели 180
 язык 179
 Индикатор замены катушки 71, 95
 Индикаторы пялец 42, 66, 68
 Информация о цвете 182

К

Канва	204
Кантонское текстильное полотно с густым ворсом или начесом	204
Каретка	17
Карта памяти SD	74, 135, 138
Катушки с нитью	95
замена	95
Катушки с нитями	
простая процедура замены	96
Кнопка автоматической заправки нити в иглу	18, 54
Кнопка возврата	65, 72
Кнопка временных настроек игловодителей	72, 119
Кнопка выбора режима вышивания	69
Кнопка выбора рисунка	147
Кнопка вызова руководства по эксплуатации машины	187
Кнопка горизонтального зеркального отображения	149
Кнопка завершения редактирования	66
Кнопка задания начальной/конечной позиции	69, 113, 114
Кнопка изменения интервала	67, 153
Кнопка изменения плотности	67, 157
Кнопка изменения размера	65, 67, 150
Кнопка максимальной скорости шитья	72, 116
Кнопка многоцветного алфавита	67, 156
Кнопка обращения к памяти	135, 136
Кнопка обрезки нити	18, 59, 155
Кнопка перемещения игловодителя/палец	36
Кнопка перемещения по строчке в прямом/обратном направлении	72, 97, 99
Кнопка перехода на предыдущую страницу	65
Кнопка перехода на следующую страницу	65
Кнопка поворота	67, 152
Кнопка поворота всего рисунка	69, 91, 172
Кнопка позиционирования	66, 69, 89, 148
Кнопка предварительного просмотра	65, 66, 69
Кнопка пробного шитья	47, 69
Кнопка прошивания закрепочных стежков	69, 112
Кнопка Пуск/Стоп	18, 57
Кнопка разблокирования	57, 72
Кнопка расположения	67, 132, 153
Кнопка редактирования	69
Кнопка резервной остановки	72, 117, 119
Кнопка смены цвета нити	67, 157, 159
Кнопка со стрелкой	89, 148
Кнопка удаления	66, 131
Кнопка установки	65
Кнопка установки игловодителей	49, 72
Код перехода	184
Количество смен цветов нитей	65, 66, 68
Комбинирование рисунков	146, 155
Композиции монограмм и обрамления	127
Компьютер	
подключение	123
порт	75
Корпус игловодителей	17
Крышка челночного устройства/Челночное устройство	17

Л

Лампочка подсветки	17, 178
--------------------------	---------

М

Маховик	18
Махровые изделия	204
Механизм блокировки	57

Н

Наименования частей машины	17
Настройка "DST"	177, 184
Настройка функции исключения зоны вышивания	110
Настройка часов	36, 37
Настройки экранной заставки	186
Натяжение нити	102, 209
Непрерывное вышивание (одним цветом)	119
Нижний нитенаправитель	17
Нитенаправитель	17
Нить	30, 31, 50, 201
Нить для вышивания	50
Ножки	17

О

Область отображения рисунков	36
Обновление программного обеспечения машины	231
Обрезка промежуточных стежков	184
Обучающий видеоролик	189
Основные компоненты	17, 187
Основные процедуры	32
Основные строчки для вышивания	127
Остановка вышивания	59
пауза	118
при смене цвета	117
Остаточная длина	185
Отображение	31, 63
Отображение области вышивки	71
Отображение установки цвета нити	72
Отображение цвета нити	182
Очистка	
вокруг игольной пластины	211
ЖК-дисплей	210
наружная	210
пути заправки нити	213
сервисное сообщение	216
смазка машины	214
челночное устройство	210
шпульный колпачок	212

П

Панель управления	17, 18, 25
Перемещение иглы	56
Перемещение рисунка	148
Пересчет стежков	151
Плотность стежков	157
Подкладка	202
Позиция вышивания	89
Поиск и устранение неисправностей	188, 216
Порядок вышивания	71
Предварительный просмотр изображения	41
Принадлежности	19
Пришивание аппликаций	106, 191
Проверка	
игловодителей и цветов нитей	48
предварительный просмотр изображения	41
смена катушек с нитью	94
Пяльцы	
закрепление ткани	42

снятие	60
типы	82
установка на машину	44

Р

Разделение комбинированных буквенных/символьных рисунков	154
Раздельные (большие) рисунки вышивания	195
Размер	65, 66, 68
Размер рисунка	66, 68
Разметка нитью	165
Расстояние от центра (по вертикали)	66
Расстояние от центра (по горизонтали)	66
Регулировка	
максимальная скорость вышивания	116
ножки	24
отредактированные рисунки	148
панели управления	25
сенсорный экран	230
Регулятор натяжения нити	52, 103
Регулятор предварительного натяжения верхнего нитенаправителя	103
Редактирование	40, 146, 172
комбинированный рисунок	173
повторный запуск с начала или с середины	97, 99
Редактирование рисунков в группе	148
Режим выключения при бездействии	185
Резервирование иглы	120, 178
Рекомендации	
по выбору ткани	31
Рекомендации по использованию нити	31
Рисунки вышивания	
выбор	38
редактирование	40, 146
Рисунки вышивки	125
Рисунки для обметывания больших петель	127
Рисунки обрамления	126
Рубашка для игры в гольф	204
Ручки регулировки натяжения нити	17, 103
Ручная последовательность цветов	108
Ручные настройки игловодителей	120

С

Светодиодный указатель	178
Связанные символы	115
Сенсорный экран	18
Сетевой шнур	35, 61
Скорость шитья	116
Смазка	214
Сметка	105
Советы по эксплуатации машины	197
Сообщения об ошибках	223
Сортировка цветов нитей	162
Сохранение рисунков вышивания	
в памяти машины	135
на USB-носитель/карту памяти SD	135
на компьютере	136
Стабилизирующий материал	84, 202, 204
Стандартная длина конца нити	177, 185
Стойка для катушек	17
Счетчик стежков	71

Т

Таблица собственных нитей	167, 169
Таблица совместимости тканей и стабилизирующих материалов	204
Таблица цветов нитей	200
Технические характеристики	231
Техническое обслуживание	188, 210
Ткань	31, 86
снятие	61

У

Увеличение изображения рисунка	146
Угол поворота	66, 68
Удаление	
короткие стежки	184
рисунок	171
Удаление коротких стежков	177, 184
Узел нитенаправителя	26
Ускорение	177
Установка	23
натяжение нити	102
угол поворота	91
Устройство автоматической заправки нити в иглу	54
Устройство намотки шпулек	205

Ф

Форма указателя	179
Форма указателя мыши	179
Функциональные возможности	7
Функция "Color Shuffling" (Случайный подбор цветов)	159
Функция "Link" (Связь)	142
Функция обрамления	162
Футболка	204

Х

Х/б простыня	204
Хлопчатобумажная трикотажная рубашка	204

Ц

Цвет нити	200
Цвета фона	183
Центральная точка	181

Ч

Челночное устройство	210
----------------------------	-----

Ш

Шелк	204
Шестиигольная машина	7
Шитье	
аппликации	191
Шпулька	30
установка	33
Шпульный колпачок	33, 34, 102, 212
повторная установка	34
снятие	33

Э

Эко-режим	185
Экран	31, 36, 37, 63
Экран выбора типа рисунка	38, 64
Экран вышивки	48, 71
Экран имитатора вышивания	41
Экран настроек процедуры вышивания	46, 68, 172
Экран приветствия	178
Экран редактирования рисунков	40, 66, 146
Экран списка рисунков	39, 65
Экранные указатели	180

Я

Язык	179
------------	-----









См. раздел о поддержке продуктов и ответы на часто задаваемые вопросы на нашем веб-сайте <http://s.brother/cpbac>.



Russian
884-T20
Printed in Taiwan



XG8267-001