

brother®

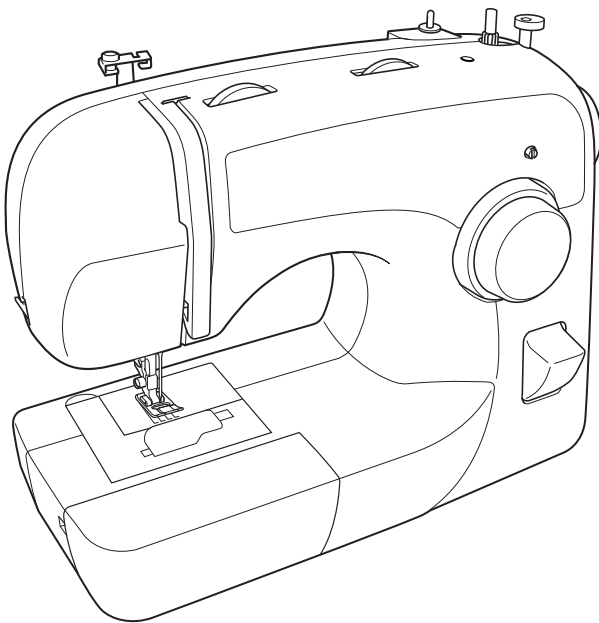

- 1 ИНФОРМАЦИЯ  
О МАШИНЕ
- 2 ШИТЬЕ ПРЯМОЙ СТРОЧКИ  
И СТРОЧКИ «ЗИГЗАГ»
- 3 ВСТРОЕННЫЕ СТРОЧКИ
- 4 ВЫМЕТЫВАНИЕ ПЕТЕЛЬ  
И ПРИШИВАНИЕ ПУГОВИЦ
- 5 ИСПОЛЬЗОВАНИЕ  
ПРИСПОСОБЛЕНИЙ
- 6 ПРИЛОЖЕНИЕ

Руководство по эксплуатации



## ИНСТРУКЦИИ ПО РАСПАКОВКЕ/ПОВТОРНОЙ УПАКОВКЕ

Сохраните коробку и упаковочные материалы. Возможно, потребуется отправлять машину в ремонт. Если не упаковать машину должным образом или не использовать необходимые упаковочные материалы, то при транспортировке машина может быть повреждена.

Выполняйте распаковку и повторную упаковку в соответствии с приведенным ниже рисунком.

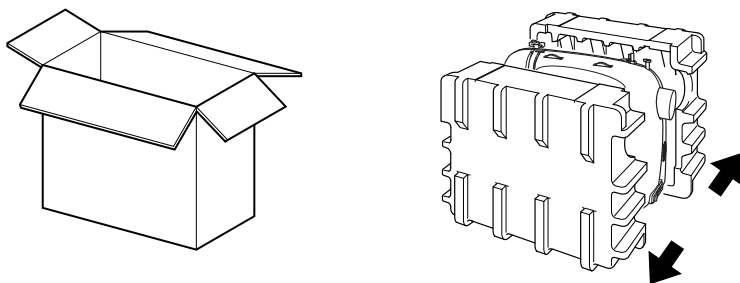

### ВАЖНАЯ ИНФОРМАЦИЯ

- Упаковочные материалы предназначены для предотвращения повреждения машины. Сохраните эти упаковочные материалы на тот случай, если потребуется отправлять машину в ремонт.

## ПЕРЕД НАЧАЛОМ ЭКСПЛУАТАЦИИ СЛЕДУЕТ ОЗНАКОМИТЬСЯ С ПРИВЕДЕННЫМИ НИЖЕ ИНСТРУКЦИЯМИ.

### Для безопасного использования машины

1. Во время шитья внимательно следите за иглой. Не касайтесь маховика, рычага нитепритягивателя, иглы или других движущихся частей.
2. Выключайте машину и вынимайте вилку из розетки в следующих случаях:
  - после завершения использования машины;
  - при замене или снятии иглы или любой другой части;
  - при отключении электричества во время использования машины;
  - при проверке и чистке машины;
  - перед тем как оставить машину без присмотра.
3. Не кладите на педаль никаких посторонних предметов.
4. Включайте вилку сетевого шнура прямо в стенную розетку. Не пользуйтесь удлинителями.

### Для увеличения срока службы машины

1. Не храните машину под прямыми солнечными лучами или в условиях высокой влажности. Не эксплуатируйте и не храните машину вблизи нагревательных приборов, таких как включенный утюг, галогенные лампы, или вблизи других источников тепла.
2. Не используйте сильнодействующие мыла или моющие средства для чистки машины. Категорически запрещается использование бензина, других растворителей и абразивных чистящих порошков, поскольку это может привести к повреждению корпуса машины.
3. Не допускайте падения машины или ударных воздействий на нее.
4. Перед заменой или установкой прижимной лапки, иглы или любых других частей следует обязательно просмотреть руководство по эксплуатации, чтобы установить детали правильно.

---

### **Для ремонта или наладки машины**

При поломке машины или необходимости ее наладки сначала следует просмотреть таблицу поиска неисправностей в разделе «Приложение» и попытаться осмотреть и отрегулировать машину самостоятельно. Если неисправность устранить самостоятельно не удастся, проконсультируйтесь с официальным дилером компании вашего региона.

**Дополнительную информацию об изделии и тех или иных изменениях и усовершенствованиях можно получить на веб-сайте по адресу [www.brother.com](http://www.brother.com)**

**Содержимое настоящего руководства и эксплуатационные характеристики могут быть изменены без предварительного уведомления.**

# СОДЕРЖАНИЕ

ИНСТРУКЦИИ ПО РАСПАКОВКЕ/ПОВТОРНОЙ УПАКОВКЕ .....	1
СОДЕРЖАНИЕ .....	3
<b>1. ИНФОРМАЦИЯ О ШВЕЙНОЙ МАШИНЕ .....</b>	<b>5</b>
<b>ОСНОВНЫЕ ЧАСТИ .....</b>	<b>5</b>
<b>ПРИНАДЛЕЖНОСТИ .....</b>	<b>7</b>
Дополнительные принадлежности .....	7
<b>ИСПОЛЬЗОВАНИЕ ШВЕЙНОЙ МАШИНЫ .....</b>	<b>8</b>
Подключение разъемов .....	8
Выключатель питания и лампочки подсветки .....	9
Педаль .....	9
Проверка иглы .....	9
Замена иглы .....	9
Замена прижимной лапки .....	10
Съемная плоская платформа .....	12
Использование функции шитья «свободный рукав» .....	12
<b>ОРГАНЫ УПРАВЛЕНИЯ .....</b>	<b>13</b>
Ручка выбора строчки .....	13
Рисунки и названия строчек .....	14
Регулятор длины стежка .....	16
Эластичная строчка .....	17
Регулятор ширины строчки .....	17
Клавиша шитья в обратном направлении .....	17
<b>ЗАПРАВКА НИТИ В МАШИНУ .....</b>	<b>18</b>
Намотка шпульки .....	18
Заправка нижней нити .....	20
Заправка нижней нити (для моделей, оснащенных системой быстрой заправки нижней нити) .....	21
Заправка верхней нити .....	23
Использование устройства заправки нити в иглу (для моделей, оснащенных таким устройством) .....	24
Вытягивание нижней нити .....	26
Шитье двойной иглой .....	27
Натяжение нитей .....	28
<b>СОЧЕТАНИЯ ТКАНИ, НИТИ И ИГЛЫ. ....</b>	<b>29</b>
<b>2. ШИТЬЕ ПРЯМОЙ СТРОЧКИ И СТРОЧКИ «ЗИГЗАГ» .....</b>	<b>30</b>
Прочтите перед началом шитья .....	30
Прямая строчка .....	30
Строчка «зигзаг» .....	31
<b>3. ВСТРОЕННЫЕ СТРОЧКИ .....</b>	<b>33</b>
Потайная строчка-мережка .....	33
Строчка-ракушка .....	34
Эластичная строчка .....	34
Строчка для шитья в двух направлениях .....	35
Пэтчворк .....	35
Краеобметочная строчка .....	36
Строчка «елочка» .....	37
Тройная эластичная строчка «зигзаг» .....	37
Декоративные строчки .....	37
<b>4. ВЫМЕТЫВАНИЕ ПЕТЕЛЬ И ПРИШИВАНИЕ ПУГОВИЦ .....</b>	<b>39</b>
Выполнение выметывания петель .....	39
Настройка выметывания петель .....	40
Пришивание пуговиц .....	41

<b>5. ИСПОЛЬЗОВАНИЕ ПРИСПОСОБЛЕНИЙ .....</b>	<b>43</b>
Вшивание застежки «молния» .....	43
Выполнение сборок .....	44
Штопка .....	44
Аппликации .....	45
Выстрачивание монограмм и вышивание .....	45
<b>ДОПОЛНИТЕЛЬНЫЕ ПРИНАДЛЕЖНОСТИ .....</b>	<b>48</b>
Использование шагающей лапки .....	48
Использование лапки для стегальных работ .....	49
Использование 1/4-дюймовой стегальной лапки .....	50
<b>6. ПРИЛОЖЕНИЕ .....</b>	<b>51</b>
<b>ТЕХНИЧЕСКОЕ ОБСЛУЖИВАНИЕ .....</b>	<b>51</b>
Замена лампочки подсветки .....	51
Очистка .....	51
Поиск и устранение неисправностей .....	54
<b>УКАЗАТЕЛЬ .....</b>	<b>58</b>

# 1 ИНФОРМАЦИЯ О ШВЕЙНОЙ МАШИНЕ

## ОСНОВНЫЕ ЧАСТИ

1

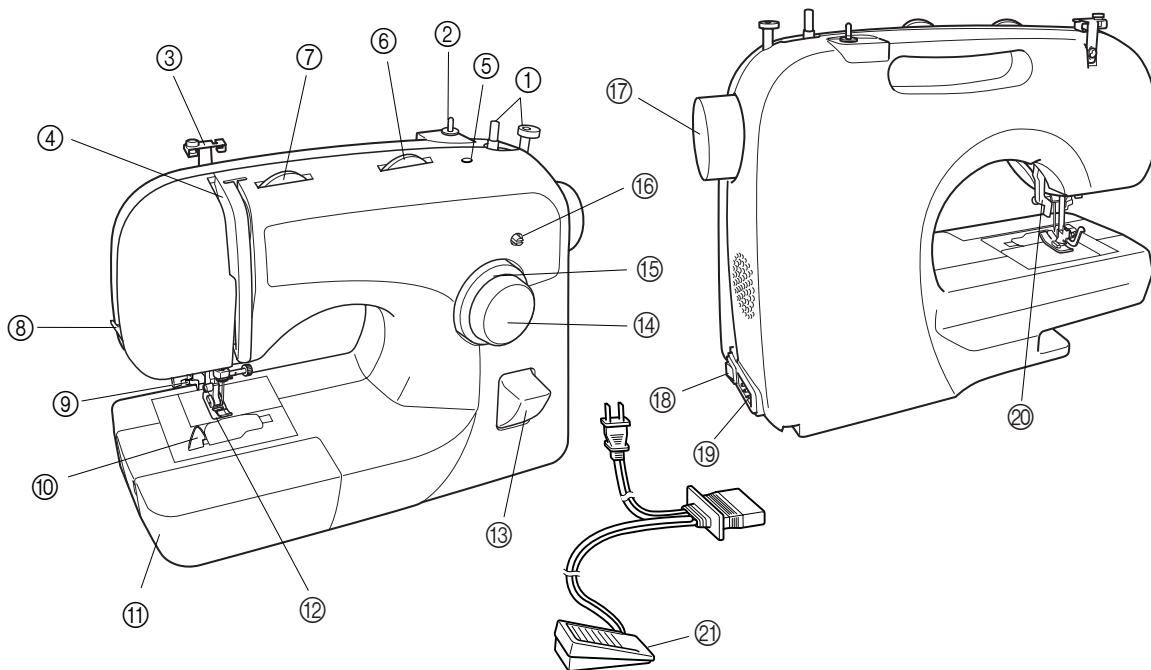

**① Устройство намотки шпулек (стр. 18)**

Служит для намотки на шпульку нити, используемой далее в качестве нижней нити.

**② Стержень для установки катушки (стр. 18, 23)**

Служит для установки катушки с нитью.

**③ Нитенаправитель (стр. 18, 23)**

Служит для намотки нити на шпульку и дальнейшей заправки нити.

**④ Рычаг нитепритягивателя (стр. 23)**

**⑤ Отверстие для дополнительного стержня для катушки (стр. 27)**

Служит для установки второй катушки с нитью для шитья двойной иглой.

**⑥ Регулятор ширины строчки (стр. 17)**

Служит для регулировки ширины строчки.

**⑦ Регулятор натяжения верхней нити (стр. 28)**

Служит для регулировки натяжения верхней нити.

**⑧ Приспособление для обрезки нити (стр. 31)**

Для обрезки пропустите нить через приспособление.

**⑨ Устройство заправки нити в иглу (стр. 24)**

(Устанавливается только на некоторых моделях.)

**⑩ Система быстрой заправки нижней нити (стр. 21)**

(Устанавливается только на некоторых моделях.)

**⑪ Съёмная плоская платформа с отделением для хранения принадлежностей (стр. 12)**

**⑫ Прижимная лапка (стр. 10)**

**⑬ Клавиша шитья в обратном направлении (стр. 17)**

При нажатии на эту клавишу выполняется шитье в обратном направлении.

**⑭ Ручка выбора строчки (стр. 13)**

Путем поворота этой ручки в любом направлении можно выбирать требуемый тип строчки.

**⑮ Регулятор длины стежка (стр. 16)**

Служит для регулировки длины стежка.

**⑯ Винт точной настройки при выметывании петель (стр. 40)**

**⑰ Маховик**

Служит для поднятия и опускания иглы вручную.

**⑱ Выключатель питания и лампочки подсветки (стр. 9)**

Служит для включения и выключения машины и лампочки подсветки.

**⑲ Разъем педали / гнездо подключения педали (стр. 8)**

Служит для подключения педали к машине и машины к сети электропитания.

**⑳ Рычаг лапки (стр. 23)**

Служит для поднятия и опускания прижимной лапки.

**㉑ Педаль (стр. 9)**

Служит для регулировки скорости шитья и для начала и остановки шитья.

Код изделия для прижимной лапки для строчки «зигзаг»: XC4901-051

Педаль:

Код изделия: ХС7359-021 (Страны с бытовой  
сетью 110/120 В)  
ХС7438-221 (Страны с бытовой  
сетью 220/240 В)  
ХС7456-221 (Великобритания)  
ХС7455-021 (Австралия, Новая  
Зеландия)



## ПРИНАДЛЕЖНОСТИ

В отделении плоской платформы хранятся следующие принадлежности. Эти принадлежности предназначены для облегчения выполнения большинства швейных задач.

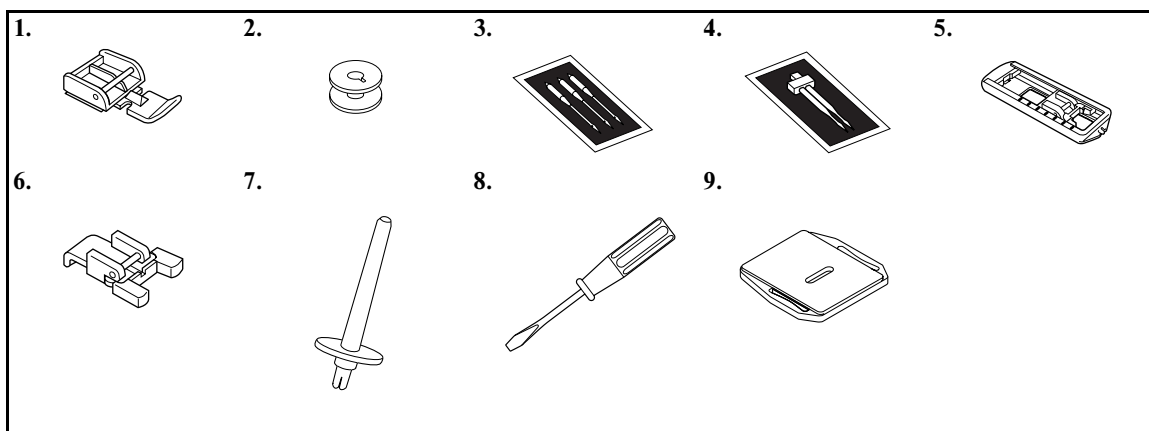

No.	Наименование	Код изделия	No.	Наименование	Код изделия
1	Лапка для вшивания застёжки «молния» (1 шт.)	X59370-021	6	Лапка для пришивания пуговиц (1 шт.)	X59375-121
2	Шпулька (3 шт.)	SFB: XA5539-151	7	Дополнительный стержень для катушки (1 шт.)	130920-021
3	Набор игл (обычная одиночная игла HAX130 (3 шт.))	129583-021	8	Отвёртка (1 шт.)	X55467-021
4	Двойная игла (1 шт.)	X57521-021	9	Штопальная пластина (1 шт.)	XC6063-021
5	Лапка для выметывания петель (1 шт.)	X59369-321			



### Примечание

- Набор принадлежностей в комплекте поставки зависит от модели машины.

## Дополнительные принадлежности

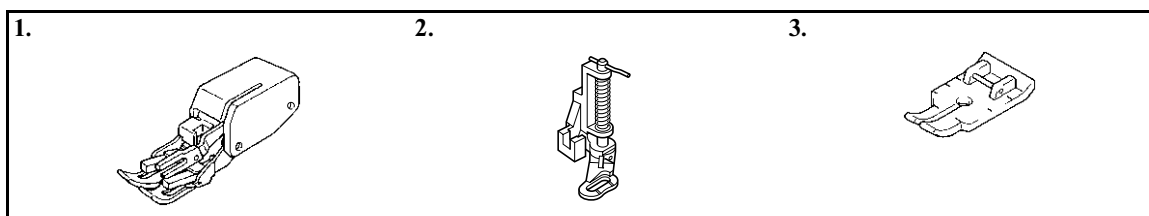

No.	Наименование	Код изделия
1	Шагающая лапка	F034N: XC2176-001
2	Лапка для стегальных работ	F005N: XC1948-002
3	1/4-дюймовая стегальная лапка	F001N: XC1944-002

## ИСПОЛЬЗОВАНИЕ ШВЕЙНОЙ МАШИНЫ

### ⚠ ПРЕДУПРЕЖДЕНИЕ

- В качестве источника питания используйте только бытовую электросеть. Использование другого источника может привести к возгоранию, поражению электрическим током или повреждению машины.
- Выключайте машину и вынимайте вилку из розетки в следующих случаях:
  - Если вы оставляете машину без присмотра
  - По окончании работы на машине
  - При сбое электропитания во время работы
  - Если машина работает с перебоями из-за плохих электрических соединений или по иным причинам
  - Во время грозы

### ⚠ ВНИМАНИЕ

- Не пользуйтесь удлинителями или разветвителями, в которые включено несколько бытовых приборов. Это может привести к возгоранию или поражению электрическим током.
- Не дотрагивайтесь до вилки мокрыми руками. Это может привести к поражению электрическим током.
- При отключении машины от сети электропитания всегда сначала выключайте питание. Необходимо брать за вилку сетевого шнура. Никогда не тяните за сетевой шнур — это может привести к его повреждению и стать причиной возгорания или поражения электрическим током.
- Не допускайте повреждения сетевого шнура, его обрывов, растягивания, перегибов, перекручивания или образования узлов. Не производите никаких модификаций шнура. Не ставьте на шнур никаких предметов. Не подвергайте сетевой шнур воздействию повышенной температуры. Все это может привести к повреждению шнура и стать причиной возгорания или поражения электрическим током. В случае повреждения сетевого шнура или вилки отправьте машину уполномоченному дилеру фирмы для ремонта.
- Если машина не используется длительное время, отключите сетевой шнур от сети электропитания. В противном случае возможно возгорание или поражение электрическим током.

### Подключение разъемов

- 1 Вставьте разъем педали в гнездо на машине.
- 2 Вставьте вилку сетевого шнура в настенную розетку.

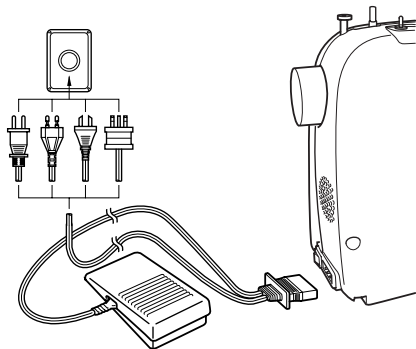

### ☀ Примечание

- Перед тем как оставить машину без присмотра, выключите ее сетевым выключателем и выньте вилку сетевого шнура из настенной розетки.
- При выполнении технического обслуживания машины, снятии крышек и замене лампочки также необходимо вынуть вилку сетевого шнура из розетки.

## Выключатель питания и лампочки подсветки

Этот выключатель служит для включения и выключения машины и лампочки подсветки.

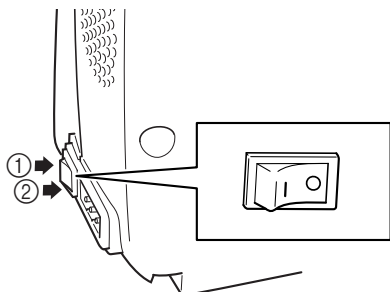

- 1 Включен (нажата сторона с символом «I»)
- 2 Выключен (нажата сторона с символом «O»)

## Педадь

При несильном нажатии на педадь машина работает на низкой скорости. При более сильном нажатии на педадь скорость шитья увеличивается. При снятии ноги с педали машина останавливается. Следите за тем, чтобы в то время, когда машина не используется, на педали не находилось никаких предметов.

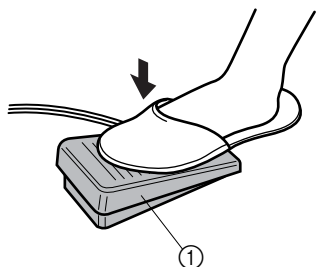

- 1 Педадь

### ! ВНИМАНИЕ

- Не допускайте накопления внутри педали пыли или попадания внутрь педали кусочков ткани. Это может привести к возгоранию или к поражению электрическим током.

## Проверка иглы

Для нормального шитья швейная игла обязательно должна быть прямой и острой.

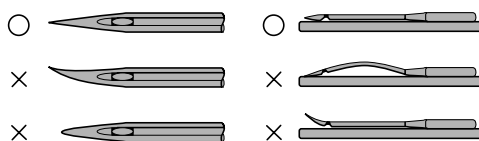

### ■ Правильный способ проверки иглы

Положите иглу плоской стороной на плоскую ровную поверхность. Осмотрите иглу сверху и с боков. При обнаружении любой погнутои игла должна быть отбракована.

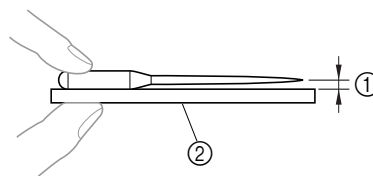

- 1 Параллельный просвет
- 2 Ровная поверхность (крышка челночного устройства, стекло и т. п.)

## Замена иглы

### ! ВНИМАНИЕ

- Перед заменой иглы выключите машину сетевым выключателем. Если оставить машину включенной и случайно нажать на педадь, машина придет в действие, что может привести к травме.
- Применяйте только иглы, предназначенные для бытовых швейных машин. Любые другие иглы при работе могут погнуться или сломаться, что может привести к травме.
- Никогда не пользуйтесь погнутыми иглами. Погнутая игла при работе может сломаться, что может привести к травме.

- 1 Выньте вилку сетевого шнура из электрической розетки.

- 2 Поднимите иглу в крайнее верхнее положение, поворачивая маховик на себя (против часовой стрелки) до тех пор, пока отметка на маховике не будет направлена точно вверх.

**3** Опустите рычаг лапки.

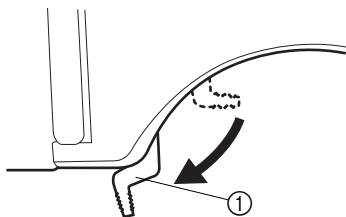

① Рычаг прижимной лапки

**4** Удерживая иглу левой рукой, при помощи отвертки ослабьте винт иглодержателя и снимите иглу с машины.

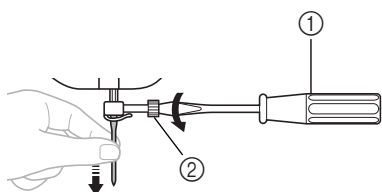

① Отвертка  
② Винт иглодержателя

- При ослаблении или затяжке винта иглодержателя не прикладывайте чрезмерных усилий – это может привести к повреждению некоторых частей машины.

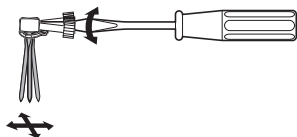

**5** Вставьте иглу плоской частью, обращенной назад, до того момента, когда она коснется ограничителя. Затем при помощи отвертки затяните винт иглодержателя.

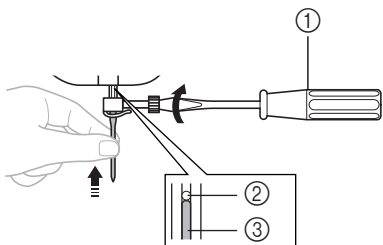

① Отвертка  
② Стопор иглы  
③ Игла

Установка двойной иглы осуществляется таким же образом.

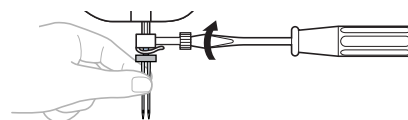

**⚠ ВНИМАНИЕ**

- Вставьте иглу до того момента, когда она коснется ограничителя, и затяните винт иглодержателя отверткой. Если игла вставлена не до упора или винт иглодержателя не затянут, это может привести к поломке иглы или повреждению машины.

**Замена прижимной лапки**

**⚠ ВНИМАНИЕ**

- Перед заменой прижимной лапки обязательно отключите электропитание машины. Если оставить машину включенной и случайно нажать на педаль, машина придет в действие, что может привести к травме.
- Используйте только ту прижимную лапку, которая специально предназначена для выбранной строчки. Если использовать не ту лапку, игла может ударить по прижимной лапке и погнуться или сломаться, что может привести к травме.
- Используйте только те прижимные лапки, которые специально предназначены для данной машины. Использование любых других прижимных лапок может привести к несчастному случаю или к травме.

В зависимости от того, что и как вы собираетесь шить, вам придется установить иглу, подходящую для конкретной процедуры шитья.

■ Фиксация лапки осуществляется путем защелкивания на стержне

- 1 Поднимите иглу в крайнее верхнее положение, повернув маховик на себя (против часовой стрелки), затем поднимите рычаг прижимной лапки.
- 2 Разблокируйте фиксацию прижимной лапки, подняв рычажок на задней стороне узла адаптера лапки.

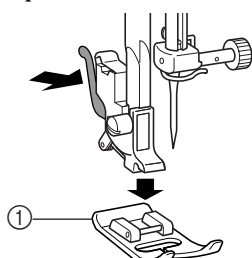

① Прижимная лапка

- 3 Положите другую прижимную лапку на игольную пластину точно под игловодителем таким образом, чтобы стерженек в лапке находился на одной линии с пазом в хвостовике адаптера лапки.

- 4 Опустите рычаг прижимной лапки и зафиксируйте лапку в адаптере. Если прижимная лапка положена на игольную пластину правильно, ее стерженек защелкнется в адаптере.

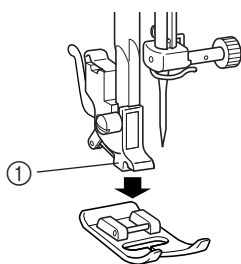

① Адаптер прижимной лапки

■ Ориентация прижимной лапки при установке

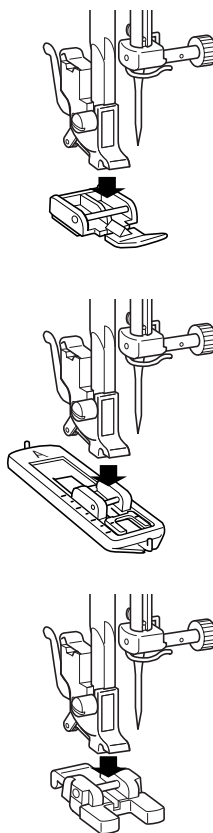

**ВНИМАНИЕ**

- Если прижимная лапка установлена неправильно, игла при шитье может ударить по лапке и погнуться или сломаться, что может привести к травме.

## Съемная плоская платформа

Во внутреннем отделении плоской платформы хранятся принадлежности.

- 1 Откройте внутреннее отделение, сдвинув платформу влево и сняв ее с машины.

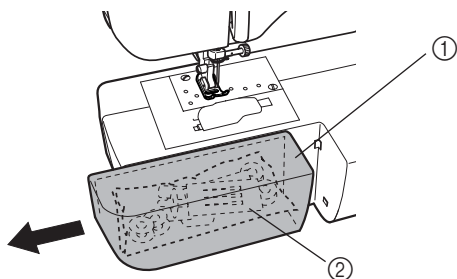

- 1 Плоская платформа
- 2 Отделение для хранения принадлежностей



### Примечание

- Храните принадлежности во внутреннем отделении в мешке. Если мешок не используется, принадлежности могут выпасть и потеряться или повредиться.

## Использование функции шитья «свободный рукав»

Функция «свободный рукав» удобна для обработки цилиндрических деталей одежды и шитья в труднодоступных частях изделия. Для переоборудования машины для работы с функцией «свободный рукав» снимите плоскую платформу с машины.

- 1 Снимите плоскую платформу, сдвинув ее влево.

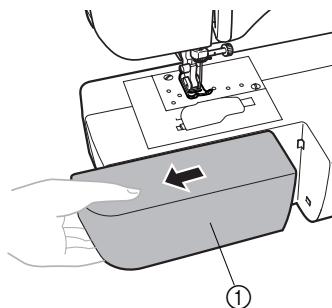

- 1 Съемная плоская платформа

# ОРГАНЫ УПРАВЛЕНИЯ

## Ручка выбора строчки

### ВНИМАНИЕ

● Перед использованием ручки выбора строчки поднимите иглу в верхнее положение, повернув маховик на себя (против часовой стрелки). Если во время переключения ручки выбора строчки игла опущена, это может привести к повреждению иглы, прижимной лапки или ткани.

Для выбора строчки просто поверните ручку выбора строчки в любом направлении. В следующем разделе приведены рекомендуемые длины стежков и ширины для различных строчек.

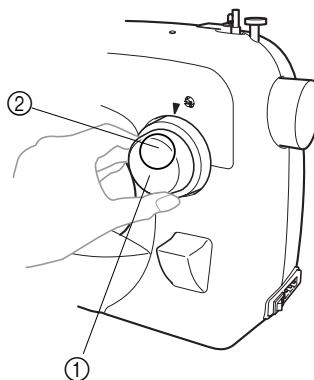

① Ручка выбора строчки  
② Номер выбранного типа строчки

### ■ 35 строчек (доступны только на некоторых моделях)

	2	3	4	5	6	7	8	9	10	11	12	13
	14	15	16	17	18	19	20	21	22	23	24	25
SS1												
SS2	26	27	28	29	30	31	32	33	34	35		

### ■ 25 строчек

	2	3	4	5	6	7	8	9	10	11	12	13
	14	15	16	17	18	19	20	21	22	23	24	25
SS												

## Рисунки и названия строчек

Рисунок		Наименование строчки	Рекомендованная ширина (мм)	Рекомендованная длина (мм)	Номер страницы руководства
35 строчек	25 строчек				
		АВТОМАТИЧЕСКОЕ ВЫМЕТЫВАНИЕ ПЕТЕЛЬ ЗА ЧЕТЫРЕ ШАГА	3-5	F-1,5	39
		ПРЯМАЯ СТРОЧКА	0-5 (изменяет положение иглы)	1-4	30, 43, 44, 48, 49, 50
		СТРОЧКА «ЗИГЗАГ»	0-5	F-4	31, 41, 45, 48
		ПОТАЙНЫЕ СТРОЧКИ-МЕРЕЖКИ	3-5	F-2	33
		СТРОЧКА-РАКУШКА	3-5	F-3	34
		ЭЛАСТИЧНАЯ СТРОЧКА	3-5	F-2,5	34
		ЭЛАСТИЧНАЯ ПОТАЙНАЯ СТРОЧКА-МЕРЕЖКА	3-5	F-1,5	33
		ЭЛАСТИЧНАЯ ПОТАЙНАЯ СТРОЧКА-МЕРЕЖКА	3-5	F-1,5	33
		ЭЛАСТИЧНАЯ СТРОЧКА-РАКУШКА	3-5	F-3	36
		СТРОЧКА ДЛЯ ШИТЬЯ В ДВУХ НАПРАВЛЕНИЯХ	3-5	F-3	35
		СОЕДИНИТЕЛЬНАЯ СТРОЧКА	3-5	F-3	35
		ЗАКРЕПИТЕЛЬНАЯ СТРОЧКА	3-5	F-3	35
		СТРОЧКА «ТРЕУГОЛЬНИК»	3-5	F-1,5	37
		ТРОЙНАЯ ЭЛАСТИЧНАЯ СТРОЧКА	0-5 (изменяет положение иглы)	SS1 Фиксированная 2,5 *	30
				SS Фиксированная 2,5	
		ТРОЙНАЯ ЭЛАСТИЧНАЯ СТРОЧКА «ЗИГЗАГ»	3-5	SS1 Фиксированная 2,5 *	37
				SS Фиксированная 2,5	

\* Ручка настройки длины стежка может также находиться в положении SS2.











Рисунок		Наименование строчки	Рекомендованная ширина (мм)	Рекомендованная длина (мм)	Номер страницы руководства
35 строчек	25 строчек				
16 	16 	СТРОЧКА ДЛЯ ОБМЕТЫВАНИЯ ЭЛАСТИЧНЫХ ТКАНЕЙ (ОВЕРЛОК)	3-5	SS1 Фиксированная 2,5 SS Фиксированная 2,5	36
17 	17 	ЭЛАСТИЧНАЯ СТРОЧКА ДЛЯ ОБМЕТЫВАНИЯ (ОВЕРЛОК)	3-5	SS1 Фиксированная 2,5 SS Фиксированная 2,5	36
18 	18 	СТРОЧКА «ЕЛОЧКА»	3-5	SS1 Фиксированная 2,5 SS Фиксированная 2,5	37
19 	19 	ОБРАБАТЫВАЮЩАЯ СТРЕЛОВИДНАЯ СТРОЧКА	3-5	SS1 Фиксированная 2,5 SS Фиксированная 2,5	36
20 	20 	ОБРАБАТЫВАЮЩАЯ СТРЕЛОВИДНАЯ СТРОЧКА	3-5	SS1 Фиксированная 2,5 SS Фиксированная 2,5	36
21 	21 	ДЕКОРАТИВНАЯ СТРОЧКА	3-5	SS1 Фиксированная 2,5 SS Фиксированная 2,5	37
22 	22 	СТРОЧКА В ФОРМЕ ЛИСТЬЕВ	3-5	SS1 Фиксированная 2,5 SS Фиксированная 2,5	37
23 	23 	СТРОЧКА В ФОРМЕ ДЕРЕВА	3-5	SS1 Фиксированная 2,5 SS Фиксированная 2,5	37
24 	24 	СТРОЧКА В ФОРМЕ ЛОМАНОЙ ЛИНИИ	3-5	SS1 Фиксированная 2,5 SS Фиксированная 2,5	37

Рисунок		Наименование строчки	Рекомендованная ширина (мм)	Рекомендованная длина (мм)	Номер страницы руководства
35 строчек	25 строчек				
25 	25 	ДЕКОРАТИВНАЯ СТРОЧКА	3-5	SS1 Фиксированная 2,5	38
				SS Фиксированная 2,5	
26 	—	СТРОЧКА ДЛЯ ОБМЕТЫВАНИЯ ЭЛАСТИЧНЫХ ТКАНЕЙ (ОВЕРЛОК)	3-5	SS2 Фиксированная 2,5	37
27 	—	СТРОЧКА ДЛЯ ОБМЕТЫВАНИЯ ЭЛАСТИЧНЫХ ТКАНЕЙ (ОВЕРЛОК)	3-5	SS2 Фиксированная 2,5	37
28 	—	СТРОЧКИ ДЛЯ УКРАШЕНИЯ СБОРКАМИ	3-5	SS2 Фиксированная 2,5	35
29 	—	СТРОЧКА «ГРЕБЕНКА»	3-5	SS2 Фиксированная 2,5	36
30 	—	СТРОЧКА «ГРЕБЕНКА»	3-5	SS2 Фиксированная 2,5	36
31 	—	ДЕКОРАТИВНАЯ СТРОЧКА	3-5	SS2 Фиксированная 2,5	37
32 	—	СТРОЧКА-МЕРЕЖКА	3-5	SS2 Фиксированная 2,5	35
33 	—	ДЕКОРАТИВНАЯ СТРОЧКА	3-5	SS2 Фиксированная 2,5	35
34 	—	ДЕКОРАТИВНАЯ СТРОЧКА-МЕРЕЖКА	3-5	SS2 Фиксированная 2,5	37
35 	—	ДЕКОРАТИВНАЯ СТРОЧКА	3-5	SS2 Фиксированная 2,5	37

## Регулятор длины стежка

В зависимости от выбранной строчки для получения наилучших результатов может потребоваться настройка длины стежка.

Числа на регуляторе длины стежка указывают длину стежка в миллиметрах (мм).

**ЧЕМ БОЛЬШЕ ЧИСЛО, УКАЗАННОЕ НА РЕГУЛЯТОРЕ, ТЕМ ДЛИННЕЕ СТЕЖОК.** При выборе значения «0» подача материала не осуществляется. Этот режим используется при пришивании пуговиц.

Диапазон, обозначенный символом «F», предназначен для выполнения атласных строчек

(плотная строчка «зигзаг»), которые используются при выметывании петель и шитье декоративными строчками. Положение, требуемое для выполнения атласных строчек, варьируется в зависимости от используемого материала и нити. Для определения точного положения регулятора сначала выполните пробное шитье на кусочке материала, чтобы проверить настройки строчки и длины стежка, а также посмотреть подачу этого материала.

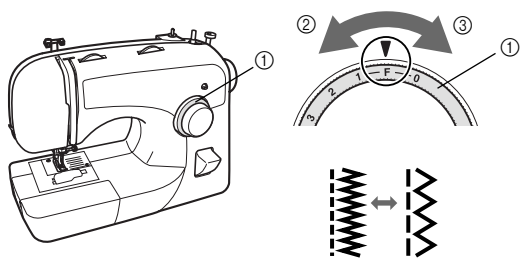

- ① Регулятор длины стежка
- ② Стежок короче
- ③ Стежок длиннее

**⚠ ВНИМАНИЕ**

● Если стежки наезжают друг на друга, увеличьте длину стежка и продолжите шитье. Не продолжайте шитье, не увеличив длину стежка, — это может вызвать поломку иглы и привести к травме.

### Эластичная строчка

#### ■ 35 строчек

##### Выбор эластичной строчки

При установке регулятора длины стежка в положение «SS1» или «SS2» выбранная строчка заменяется эластичной строчкой.



#### ■ 25 строчек

##### Выбор эластичной строчки

При установке регулятора длины стежка в положение «SS» выбранная строчка заменяется эластичной строчкой.

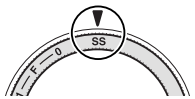

### Регулятор ширины строчки

Числа на регуляторе указывают ширину строчки. ЧЕМ БОЛЬШЕ ЧИСЛО, УКАЗАННОЕ НА РЕГУЛЯТОРЕ, ТЕМ ШИРЕ СТРОЧКА.

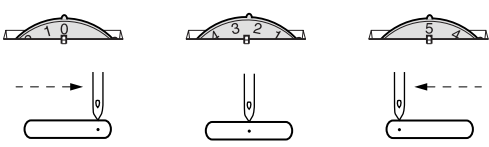
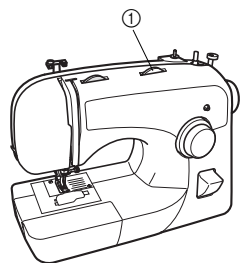

① Регулятор ширины строчки



#### Примечание

- Когда выбрана прямая строчка или тройная эластичная строчка, с помощью регулятора ширины строчки можно изменять положение иглы.

### Клавиша шитья в обратном направлении

Для выполнения закрепков и усиления швов можно использовать шитье в обратном направлении.

Для шитья в обратном направлении нажмите клавишу шитья в обратном направлении и удерживайте ее в нажатом положении, несильно нажимая в это время на педаль. Для шитья в прямом направлении отпустите клавишу шитья в обратном направлении. Машина начнет шить в прямом направлении.

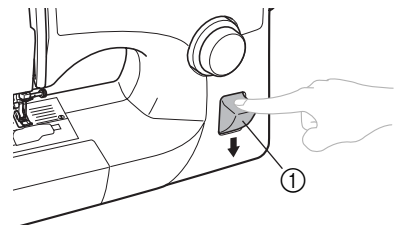

① Клавиша шитья в обратном направлении

## ЗАПРАВКА НИТИ В МАШИНУ

### Намотка шпульки

#### ⚠ ВНИМАНИЕ

- Применяйте только шпульки (код изделия: SFB (XA5539-151)), специально предназначенные для этой швейной машины. Использование каких-либо иных шпулек может привести к повреждению машины.
- Прилагаемые к машине шпульки разработаны специально для этой швейной машины. Если использовать шпульки, предназначенные для других моделей, машина не будет работать нормально. Применяйте только прилагаемые к машине шпульки или шпульки того же типа (код изделия: SFB (XA5539-151)).

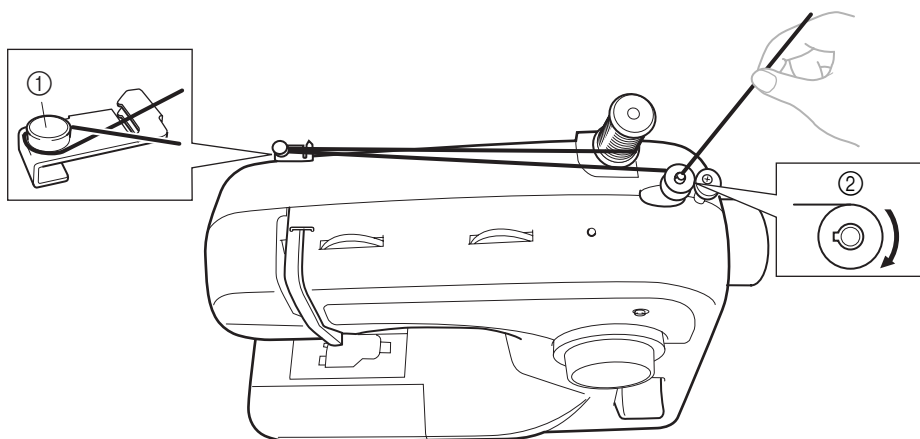
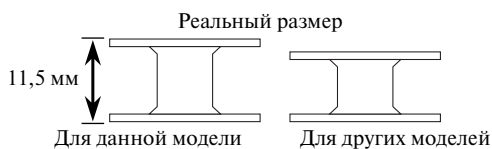

- ① Диск предварительного натяжения  
② Вал устройства намотки шпульки

- 1 Установите катушку с нитью на предназначенный для нее стержень и проведите нить вокруг диска предварительного натяжения.

#### ⚠ ВНИМАНИЕ

- Если катушка с нитью будет установлена неправильно, нить может запутаться вокруг стержня для установки катушки.

- 2 Пропустите конец нити сквозь отверстие в шпулке с внутренней ее стороны.

- 3 Установите шпульку на вал для намотки и сдвиньте вал вправо. Вручную вращайте шпульку по часовой стрелке до тех пор, пока пружина не попадет в предназначенную для нее прорезь.

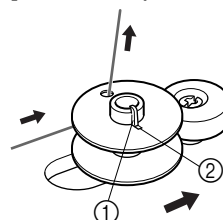

- ① Пружина на валу  
② Прорезь на шпулке

- 4** Удерживая конец нити плавно нажмите на педаль, чтобы несколько оборотов нити наматывались на шпульку. Затем остановите машину.

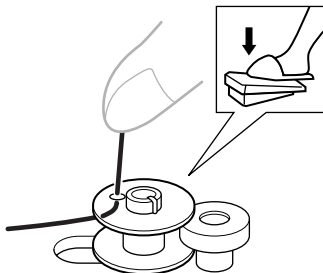

- 5** Обрежьте излишек нити над катушкой.

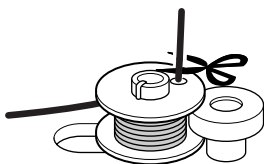

- 6** Нажмите на педаль для начала намотки.

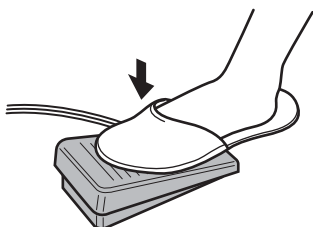

- 7** Когда катушка намотана целиком и начинает вращаться медленно, снимите ногу с педали.

- 8** Обрежьте нить, сдвиньте вал влево и снимите шпульку.



#### Примечание

- При сдвинутом вправо вале устройства для намотки шпульки игловодитель не перемещается.
- Сразу после намотки шпульки при начале шитья или повороте маховика слышится характерный шелчок сцепляющей муфты, что не является признаком неисправности.

#### **!** ВНИМАНИЕ

- Строго следуйте приведенным инструкциям. Если не обрезать излишек нити полностью перед намоткой нити на шпульку, это может вызвать запутывание нити вокруг шпульки и привести к поломке иглы при шитье.

#### **!** ВНИМАНИЕ

- Неправильная намотка шпульки может привести к слабому натяжению нити и к поломке иглы при шитье.

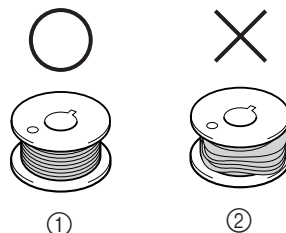

- ① Равномерная намотка  
② Неплотная намотка

## Заправка нижней нити

- Более подробную информацию об использовании системы быстрой заправки нижней нити см. на стр. 21.

### ⚠ ВНИМАНИЕ

- Неправильная намотка шпульки может привести к слабому натяжению нити и к поломке иглы при шитье.

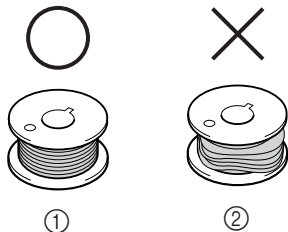

- ① Равномерная намотка
- ② Неплотная намотка

- Прилагаемые к машине шпульки разработаны специально для этой швейной машины. Если использовать шпульки, предназначенные для других моделей, машина не будет работать нормально. Применяйте только прилагаемые к машине шпульки или шпульки того же типа (код детали: SFB (XA5539-151)).

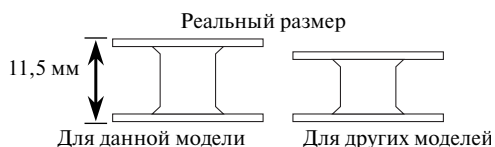

### ⚠ ВНИМАНИЕ

- При заправке нити в машину обязательно выключите электропитание машины. В противном случае, если вы случайно нажмете на педаль, машина начнет шитье, что может привести к травме.

- 1 Поднимите иглу в крайнее верхнее положение, повернув маховик на себя (против часовой стрелки), затем поднимите рычаг прижимной лапки.

- 2 Сдвиньте кнопку и откройте крышку.

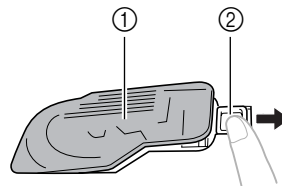

- ① Крышка
- ② Сдвиньте кнопку

- 3 Вставьте катушку таким образом, чтобы нить выходила в направлении, указанном стрелкой.

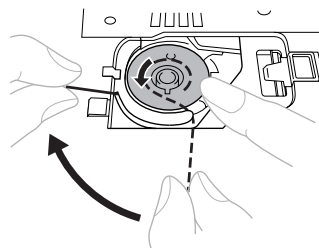

- Используйте только те шпульки, которые специально предназначены для данной машины.

### ⚠ ВНИМАНИЕ

- Устанавливайте шпульку таким образом, чтобы нить с нее разматывалась в правильном направлении. Если нить будет разматываться в неправильном направлении, это может нарушить настройку натяжения нити и привести к поломке иглы.

- Убедитесь, что нить пропущена через пружину регулировки натяжения нити на крышке шпульки правильным образом. Если нить не пропущена через пружину, пропустите ее.

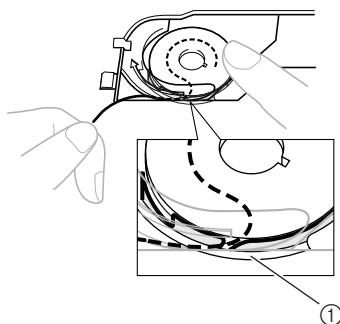

① Пружина регулировки натяжения нити

- 4** Придерживая конец нити, пальцем вдавите шпульку вниз, затем пропустите нить через прорезь, как показано на рисунке.

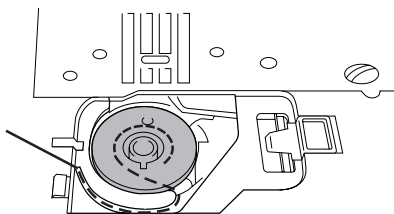

- 5** Установите на место крышку челночного устройства. Вставьте на место левый язычок (стрелка ①), затем слегка нажмите на правую часть крышки (стрелка ②) до щелчка.

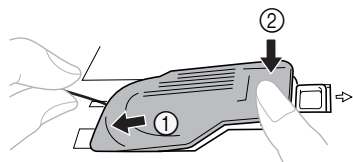

- Установите крышку так, чтобы конец нити выходил из-под левой части крышки (как показано линией на рисунке).

## Заправка нижней нити (для моделей, оснащенных системой быстрой заправки нижней нити)

Функция доступна только на некоторых моделях.

### ⚠ ВНИМАНИЕ

- Неправильная намотка шпульки может быть причиной слабого натяжения нити и вызвать поломку иглы при шитье и привести к травме.

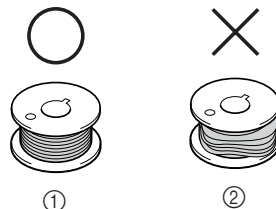

- ① Равномерная намотка  
② Неплотная намотка

- Прилагаемые к машине шпульки разработаны специально для этой швейной машины. Если использовать шпульки, предназначенные для других моделей, машина не будет работать нормально. Применяйте только прилагаемые к машине шпульки или шпульки того же типа (код детали: SFB (XA5539-151)).

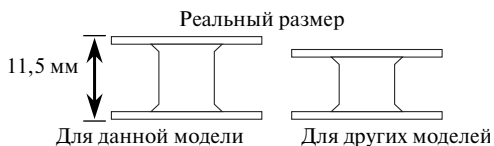

### ⚠ ВНИМАНИЕ

- Убедитесь, что питание выключено. В противном случае, если вы случайно нажмете на педаль, машина придет в действие, что может привести к травме.

**1** Выполните шаги **1** и **2** в разделе «Заправка нижней нити».

**2** Вставьте шпульку, пропустите конец нити через прорезь и, потянув нить, обрежьте ее.

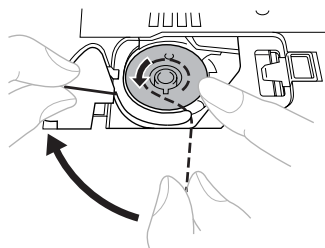

- Используйте только те шпульки, которые специально предназначены для данной машины.

### **!** ВНИМАНИЕ

- Устанавливайте шпульку таким образом, чтобы нить с нее разматывалась в правильном направлении. Если нить будет разматываться в неправильном направлении, это может нарушить настройку натяжения нити и привести к поломке иглы.

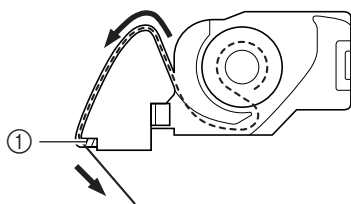

① Устройство обрезки нити

- Убедитесь, что нить пропущена через пружину регулировки натяжения нити на крышке шпульки правильным образом. Если нить не пропущена через пружину, пропустите ее.

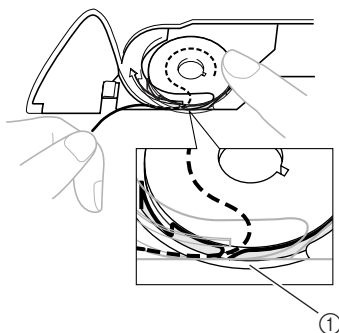

① Пружина регулировки натяжения нити

**3** Установите на место крышку челночного устройства. Вставьте на место левый язычок (стрелка ①), затем слегка нажмите на правую часть крышки (стрелка ②) до щелчка.

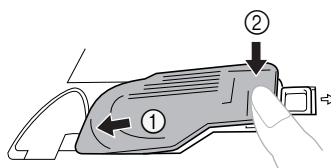

- Начать шить можно немедленно без предварительного вытягивания нижней нити. Если вы хотите перед началом шитья вытянуть нижнюю нить, сделайте это в соответствии с процедурой, описанной в разделе «Вытягивание нижней нити» (стр. 26).



## Заправка верхней нити

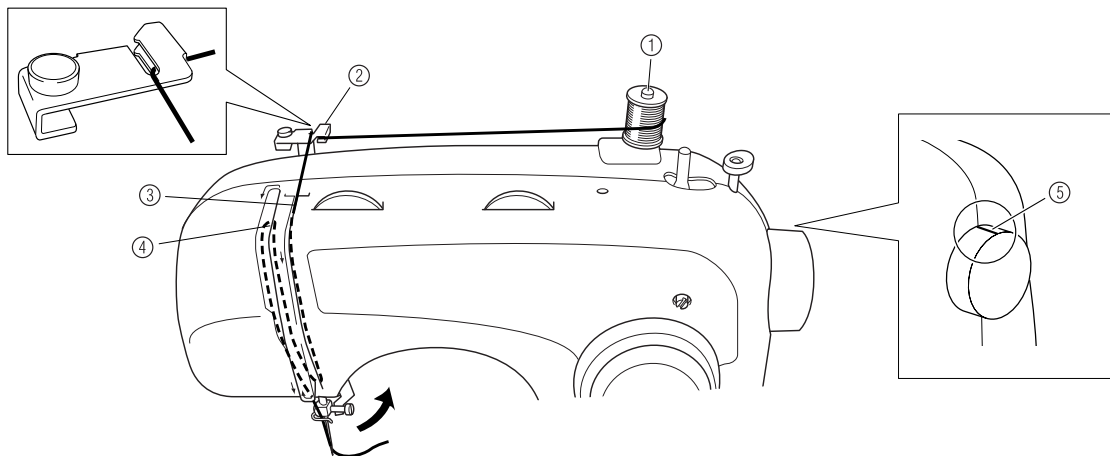

- ① Стержень для установки катушки
- ② Нитенаправитель (задняя часть)
- ③ Нитенаправитель (передняя часть)
- ④ Рычаг нитепритягивателя
- ⑤ Метка на маховике

### ⚠ ВНИМАНИЕ

- Убедитесь в правильности заправки нити в машину. В противном случае это может привести к запутыванию нити и поломке иглы.

### 1 ВАЖНАЯ ИНФОРМАЦИЯ:

Поднимите прижимную лапку при помощи рычага прижимной лапки.

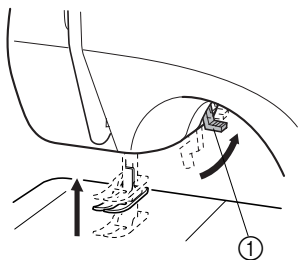

- ① Рычаг лапки

### 2 Поднимите иглу в крайнее верхнее положение, поворачивая маховик на себя (против часовой стрелки) до тех пор, пока отметка на маховике не будет направлена точно вверх.

- Если игла не будет правильно поднята, заправка нити в машину будет невозможна. Перед заправкой нити убедитесь, что маховик повернут меткой вверх.

### 3 Вытяните вверх стержень для катушки с нитью и наденьте на него катушку.

### ⚠ ВНИМАНИЕ

- Если катушка с нитью будет установлена неправильно, нить может запутаться вокруг стержня для установки катушки и вызвать поломку иглы.

### 4 Заправьте верхнюю нить, как показано на рисунке выше. Пропустите нить через оба нитенаправителя: сначала задний, а затем передний.

### 5 Убедитесь, что нить пропущена через рычаг нитенаправителя справа налево.

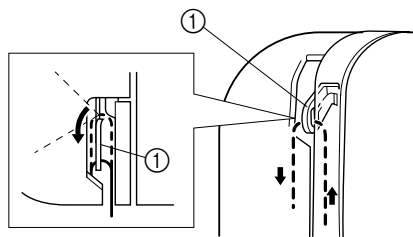

- ① Рычаг нитепритягивателя

- 6** Заведите нить за направляющую над иглой.
- Заправлять нить за направляющую на игловодителе будет проще, если удерживать нить левой рукой, заправляя конец нити правой.

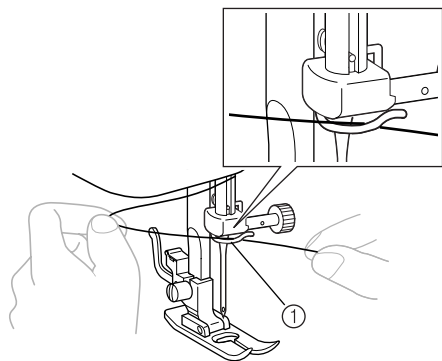

① Нитенаправитель игловодителя

- 7** **ВАЖНАЯ ИНФОРМАЦИЯ:**  
Вденьте нить в игольное ушко в направлении от себя к задней части машины, вытянув приблизительно 5 см нити.

- Если швейная машина оснащена устройством для заправки нити в иглу, воспользуйтесь им (см. следующий раздел).

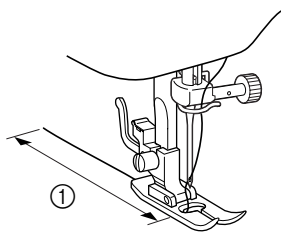

① 5 см

**Примечание**

- Если рычаг нитепротягивателя опущен, то верхняя нить не может быть обведена вокруг него. Перед заправкой верхней нити убедитесь, что рычаг прижимной лапки и рычаг нитепротягивателя подняты.
- Если нить заправлена неправильно, то при шитье могут возникнуть проблемы.

**Использование устройства заправки нити в иглу (для моделей, оснащенных таким устройством)**

Функция доступна только на некоторых моделях.

- 1** Выключите электропитание и опустите рычаг прижимной лапки.
- 2** Поднимите иглу в крайнее верхнее положение, поворачивая маховик на себя (против часовой стрелки) до тех пор, пока отметка на маховике не будет направлена точно вверх.

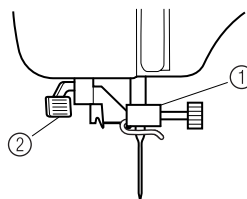

① Иголдержатель  
② Рычажок устройства заправки нити в иглу

**Примечание**

- Убедитесь, что при использовании устройства заправки нити в иглу иголдержатель находится в верхнем положении. В противном случае возможна поломка крючка устройства.

- 3** При опускании рычажка устройства заправки нити в иглу зацепите нить за направляющую.

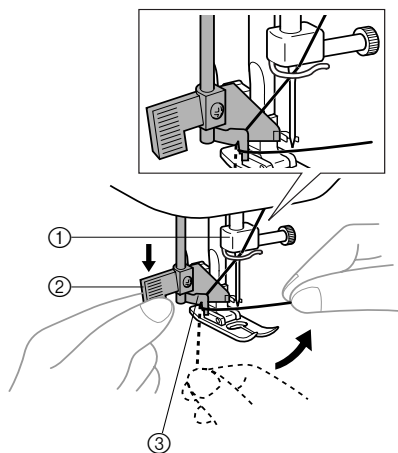

① Иголдержатель  
② Рычажок устройства заправки нити в иглу  
③ Направляющая

- 4** Как можно ниже опустите рычажок устройства заправки, а затем поверните этот рычажок в направлении к задней части машины (от себя). Убедитесь, что крючок продевается через игольное ушко и захватывает нить.

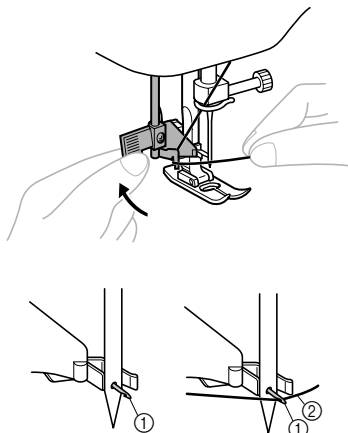

- ① Крючок  
② Нить

- Придерживайте нить перед иглой, чтобы убедиться, что крючок захватывает ее.

- 5** Слегка придерживая нить, поверните рычажок устройства заправки нити в иглу в направлении передней стороны машины (к себе). Крючок вденет нить в иглу.

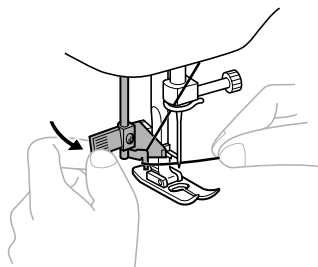

- 6** Поднимите рычажок устройства заправки нити и вытяните приблизительно 5 см нити через игольное ушко в направлении задней стороны машины.

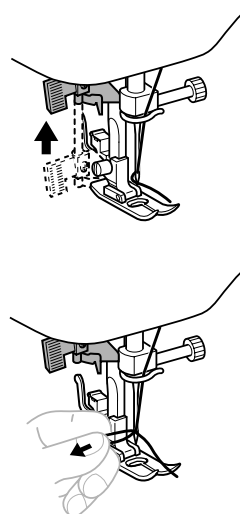

### **ВНИМАНИЕ**

- Устройство заправки нити в иглу может использоваться только с иглами для бытовых швейных машин, имеющими размер 75/11 – 100/16. Подробную информацию о соответствующих комбинациях игл и нитей см. в таблице на стр. 26. При использовании прозрачной нейлоновой мононити можно применять только иглы, размеры которых находятся в диапазоне 90/14–100/16.
- При использовании декоративных нитей или специальных игл, например двойных или крыльчатых игл, применять устройство заправки нити в иглу нельзя. В случае использования таких типов нитей или игл заправляйте нить в иглу вручную. Перед заправкой нити в иглу выключите машину сетевым выключателем.

## Вытягивание нижней нити

- 1 Слегка придерживая конец верхней нити, медленно рукой проверните маховик в направлении на себя (против часовой стрелки), чтобы игла опустилась, а потом поднялась.

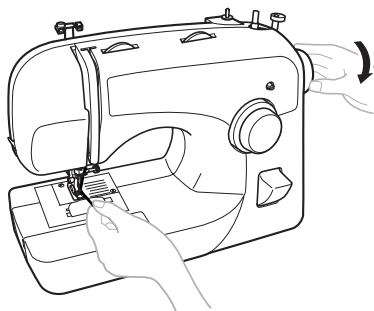

- 2 Потяните за верхнюю нить, чтобы вытянуть вверх нижнюю нить.

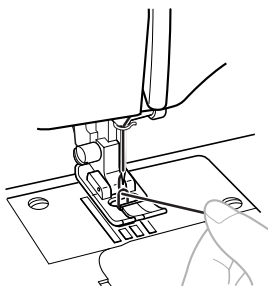

- 3 Вытяните приблизительно по 10 см обеих нитей и пропустите их под прижимной лапкой в направлении задней стороны машины.

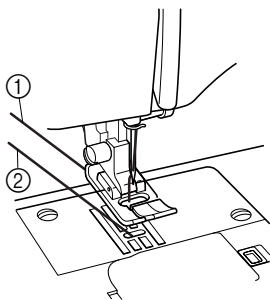

- ① Верхняя нить
- ② Нижняя нить

- Система быстрой заправки нижней нити  
Устанавливается только на некоторых моделях. Начать шить можно немедленно без предварительного вытягивания нижней нити. При выполнении сборок и вытачек нижнюю нить можно вытянуть вручную, так чтобы после шитья часть нити осталась снаружи. Перед вытягиванием нижней нити вставьте шпульку на место.

- 1 Пропустите нить через прорезь в направлении стрелки и оставьте конец, не обрезая.

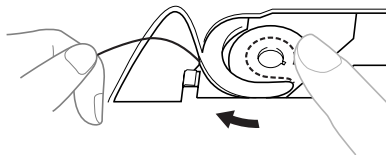

- Крышка челночного устройства по-прежнему должна быть снята.

- 2 Вытяните нижнюю нить, как описано в предыдущих пунктах 1 – 3.

- 3 Установите крышку челночного устройства на место.

## Шитье двойной иглой

Данная машина позволяет шить двумя верхними нитями с использованием двойной иглы. Вы можете использовать нити одинаковых или двух разных цветов для выполнения декоративных строчек.

### ВНИМАНИЕ

- Используйте только те двойные иглы, которые специально разработаны для данной машины (код изделия: X57521-021). Использование любых других игл может привести к их поломке и к повреждению машины.
- При использовании двойной иглы убедитесь, что установленная ширина стежка не превышает значение «3», поскольку в противном случае это может привести к тому, что игла ударит по игольной пластине и сломается.
- Следите за тем, чтобы при шитье игла не ударила по прижимной лапке.
- Не используйте погнутые иглы. Это может привести к поломке иглы и травме.
- При использовании двойной иглы применяйте только лапку для вышивания строчки «зигзаг».

### ■ Установка двойной иглы

Установка двойной иглы ничем не отличается от установки одиночной иглы (см. стр. 9). Плоская сторона иглы должна быть повернута к задней стороне машины, а полукруглая – к вам.

### ■ Установка дополнительного стержня для катушки

Вставьте дополнительный стержень для катушки в предназначенное для него отверстие, расположенное наверху машины. Наденьте вторую катушку с нитью на дополнительный стержень.

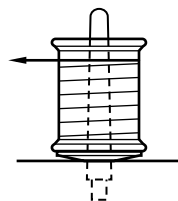

### ■ Заправка нити в двойную иглу

Каждую нить следует заправлять в иглу по отдельности.

- 1 Заправьте нить в левую иглу. Следуйте тем же инструкциям, что и для заправки нити в одиночную иглу (см. страницу 23).

- 2 Заправьте нить в правую иглу. Заправьте нить в правую иглу таким же образом, что и в левую, используя при этом нить с катушки, установленной на дополнительном стержне, но перед тем как вдеть нить в ушко правой иглы, не пропускайте нить через нитенаправитель над иголкой.

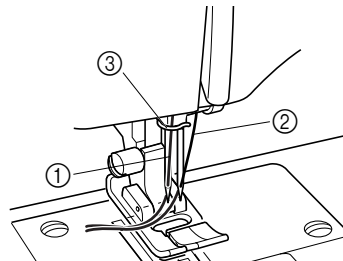

- ① Левая нить пропускается под нитенаправителем на игловодителе
- ② Правая нить пропускается над нитенаправителем на игловодителе
- ③ Нитенаправитель игловодителя



### Примечание

Для моделей, оснащенных устройством заправки нити в иглу

- Устройство для заправки нити в иглу использоваться для двойной иглы не может. Заправляйте нить в двойную иглу вручную, в направлении от себя к задней стороне машины. Использование устройства для заправки нити в иглу может привести к повреждению машины.

## Натяжение нитей

Натяжение нитей влияет на качество строчки. При смене ткани или нити может потребоваться настройка натяжения нитей.



### Рекомендации

- Перед выполнением швейного проекта рекомендуется выполнить пробное шитье на кусочке ткани.

### ■ Правильное натяжение

Правильное натяжение нитей является очень важным фактором, поскольку слишком сильное или слишком слабое натяжение приводит к ослаблению швов или к образованию сборок на ткани.

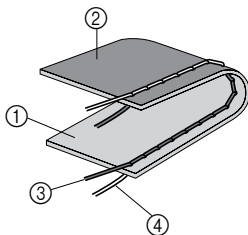

- ① Лицевая сторона ткани
- ② Изнаночная сторона ткани
- ③ Верхняя нить
- ④ Нижняя нить
- ⑤ Петли на лицевой стороне ткани
- ⑥ Петли на изнаночной стороне ткани

### ■ Слишком сильное натяжение верхней нити

На лицевой стороне ткани появляются петли.

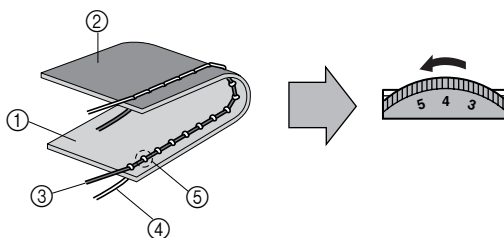

#### Решение

Чтобы уменьшить натяжение верхней нити, поверните регулятор натяжения к меньшему значению.

### ■ Слишком слабое натяжение верхней нити

На изнаночной стороне ткани появляются петли.

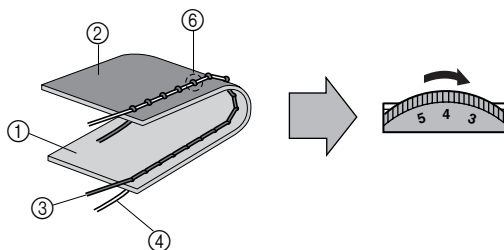

#### Решение

Чтобы увеличить натяжение верхней нити, поверните регулятор натяжения к большему значению.

## СОЧЕТАНИЯ ТКАНИ, НИТИ И ИГЛЫ.

Тип ткани		Нить		Размер иглы
		Тип	Размер	
Средние материалы	Сукно	Х/б	60–80	75/11–90/14
	Тафта	Синтетическая мерсеризованная		
	Фланель, габардин	Шелковая или с примесью шелка	50–80	
Тонкие материалы	Линобатист, батист	Х/б	60–80	65/9–75/11
	Жоржет	Синтетическая мерсеризованная		
	Шали, атлас	Шелковая	50–80	
Плотные материалы	Джинсовая ткань	Х/б	30–50	90/14–100/16
	Вельвет	Синтетическая мерсеризованная	50	
	Твид	Шелковая		
Эластичные материалы	Джерси	Нить для трикотажных материалов	50–60	Игла с шариковым кончиком (золотистого цвета) 75/11–90/14
	Трико			
Для отделки деталей одежды		Синтетическая мерсеризованная	30	90/14–100/16
		Шелковая		



### Рекомендации

- Для прозрачной нейлоновой нити используйте только иглы 90/14 – 100/16.
- Указанный тип нити можно использовать как для верхней, так и для нижней нити.

### ВНИМАНИЕ

- Используйте только те комбинации игл, нитей и тканей, которые приведены в данной таблице. При использовании неправильных сочетаний, например, плотных материалов (джинсовая ткань) с тонкими иглами (65/9–75/11), игла может погнуться или сломаться. Неправильная комбинация также может привести к неравномерному шву, сборкам ткани или пропуску стежков при шитье.

## 2 ШИТЬЕ ПРЯМОЙ СТРОЧКИ И СТРОЧКИ «ЗИГЗАГ»

Прочтите перед началом шитья

### ВНИМАНИЕ

- Во избежание травм при использовании машины внимательно следите за иглой. Держите руки вдали от движущихся частей машины.
- Не растягивайте и не тяните ткань во время шитья, в противном случае это может привести к повреждению иглы и к травме.
- Не используйте погнутые или поврежденные иглы – это может привести к травме.
- Следите за тем, чтобы при шитье игла не ударяла по наметочным булавкам или по каким-либо иным предметам. Это может привести к поломке иглы и травме.
- Используйте только ту прижимную лапку, которая предназначена для выполняемой в текущей момент операции. Если использовать не ту лапку, игла может ударить по прижимной лапке и погнуться или сломаться, что может привести к травме.
- При вращении маховика рукой поворачивайте его только в направлении к себе (против часовой стрелки). Вращение маховика в другую сторону может привести к запутыванию нити и повреждению иглы и ткани, а также к травмам.

### Прямая строчка

Наименование строчки	Рисунок	Длина стежка (мм)	Ширина строчки (мм)
Прямая строчка		1-4	5-0*
Тройная эластичная строчка		 Фиксированная 2,5	
		 Фиксированная 2,5	

\*Поверните регулятор ширины строчки для настройки положения иглы. При установке регулятора в положение «5» игла перемещается в левую позицию; при установке регулятора в положение «0» игла перемещается в правую позицию.

#### ■ Начало шитья

- 1 Путем поворота ручки выбора строчки выберите номер требуемой строчки. Выберите прямую строчку или тройную эластичную строчку.

- 2 Поднимите иглу в крайнее верхнее положение, а затем поднимите рычаг прижимной лапки.
- 3 Пропустите верхнюю нить через прорезь в прижимной лапке.
- 4 Положите ткань под прижимную лапку таким образом, чтобы игла находилась в 1 см от края ткани.
- 5 Опустите прижимную лапку.
- 6 Для выполнения закрепок нажмите клавишу шитья в обратном направлении вниз до упора, затем нажмите на педаль для начала шитья. Для того чтобы остановить шитье, отпустите педаль.
- 7 Отпустите клавишу шитья в обратном направлении и начните шить в прямом направлении, нажав на педаль.

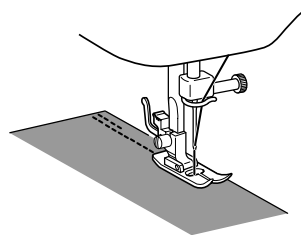



- Шитье в обратном направлении можно использовать для закрепления концов швов и усиления строчек.

## **! ВНИМАНИЕ**

● Следите за тем, чтобы при шитье игла не ударила по наметочной булавке или по каким-либо иным предметам. Это может вызвать запутывание нити или поломку иглы, что может привести к травме.

### ■ Изменение направления шитья

- 1 Остановите машину в точке, в которой требуется изменить направление шитья, не поднимая иглу из ткани.
- 2 Поднимите прижимную лапку и поверните ткань для шитья в новом направлении, используя иглу в качестве оси поворота ткани.

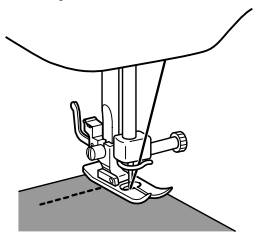

- 3 Опустите прижимную лапку и начните шить в новом направлении.

■ Завершение шитья  
При окончании шитья можно закрепить концы швов и усилить строчки.

- 1 Прошейте шов до конца и остановите машину.
- 2 Нажмите на клавишу шитья в обратном направлении и прошейте в обратном направлении 1 см от конца ткани.

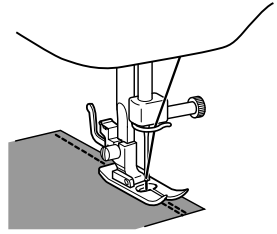

### ■ Снятие материала с машины

- 1 Остановите машину. Поднимите иглу в крайнее верхнее положение, при этом убедитесь, что рычаг нитепритягивателя также находится в крайнем верхнем положении.

- 2 Поднимите прижимную лапку и аккуратно вытяните ткань в левую сторону.

- 3 Обрежьте обе нити при помощи приспособления для обрезки нити, расположенного на левой боковой стороне машины.

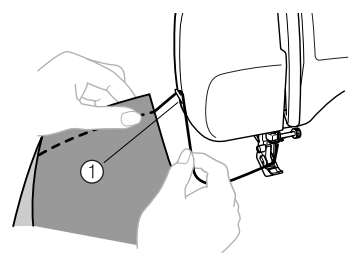

① Приспособление для обрезки нити

- 4 Для подготовки машины к выполнению следующего шва вытяните приблизительно 10 см нитей и проведите их в прорез прижимной лапки в направлении задней стороны машины.

■ Отделка и эластичные материалы  
Прямую строчку можно использовать для отделки и шитья тонких тканей. Тройную эластичную строчку можно использовать для шитья эластичных тканей.

## Строчка «зигзаг»

Наименование строчки	Рисунок	Длина стежка (мм)	Ширина строчки (мм)
Строчка «зигзаг»		F-4	0-5

■ Строчка «зигзаг»  
Установите ручку выбора строчки в положение, соответствующее строчке «зигзаг».

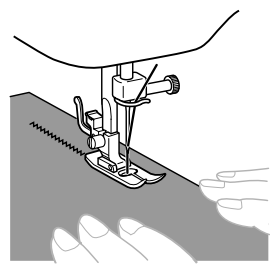

В начале и в конце строчки «зигзаг» рекомендуется прошить небольшие отрезки прямой строчкой.  
(Эти отрезки играют роль закрепительных стежков.)

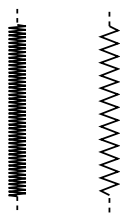

#### ■ Атласная строчка

При настройке длины строчки «зигзаг» в диапазоне «F» получается атласная строчка (плотная строчка «зигзаг»). Атласная строчка может использоваться для выметывания петель и выполнения декоративных строчек. Поверните ручку выбора строчки в положение, соответствующее строчке «зигзаг», установите длину стежка в диапазоне «F», а регулятор ширины строчки – между «0» и «5».

### 3 ВСТРОЕННЫЕ СТРОЧКИ

#### Потайная строчка-мережка

Наименование строчки	Рисунок	Длина стежка (мм)	Ширина строчки (мм)
Потайная строчка-мережка		F-2	3-5
Эластичная потайная строчка-мережка		F-1,5	3-5
Эластичная потайная строчка-мережка		F-1,5	3-5

Потайную строчку-мережку можно использовать для отделки края изделия, например для подрубki нижнего края брюк таким образом, чтобы строчка была не видна. Потайную строчку-мережку можно использовать при шитье неэластичных тканей, а эластичную потайную строчку-мережку – для эластичных тканей.

- 1 Обе нити должны быть того же цвета, что и ткань.
- 2 Отверните назад кромку, как показано на Рис. А. Затем отверните край ткани, как показано на Рис. В. Оставьте перекрытие 6 мм у края.
- 3 Установите ручку выбора строчки в положение, соответствующее потайной строчке-мережке или эластичной потайной строчке-мережке, а затем установите длину стежка.

- 4 Прошейте отвернутую кромку, как показано на Рис. С.

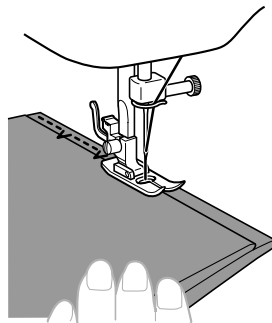

- 5 После того как ткань будет развернута, вы получите потайную строчку-мережку, как показано на Рис. D.

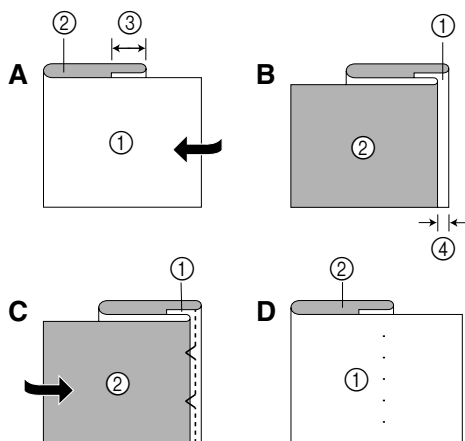

- ① Лицевая сторона материала
- ② Изнаночная сторона материала
- ③ 10 мм
- ④ 5 мм

#### Примечание

- Эластичная потайная строчка-мережка может использоваться для эластичных тканей.

## Строчка-ракушка

Наименование строчки	Рисунок	Длина стежка (мм)	Ширина строчки (мм)
Строчка-ракушка		F-3	3-5

Строчка-ракушка может использоваться для шитья зубчатого (похожего на кружево) края на тонких тканях.

- 1 Установите ручку выбора строчки в положение, соответствующее строчке-ракушке.
- 2 Настройте натяжение нити таким образом, чтобы оно было несколько сильнее обычного.
- 3 Сложите ткань и положите ее под прижимную лапку таким образом, чтобы ткань прошивалась по косой линии, причем прямые стежки прошивались бы по линии шва, а стежки «зигзаг» частично прошивались бы по подвернутому краю.
- 4 Шейте на низкой скорости.

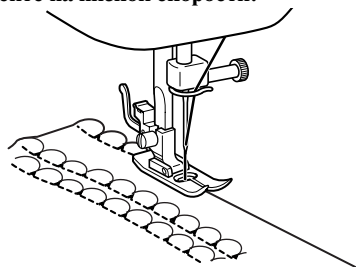

## Эластичная строчка

Наименование строчки	Рисунок	Длина стежка (мм)	Ширина строчки (мм)
Эластичная строчка		F-2,5	3-5

Эластичная строчка может использоваться для починки (штопки) изделий, пришивания эластичной тесьмы или стачивания тканей. Каждое из этих применений объяснено ниже. Установите ручку выбора строчки в положение, соответствующее эластичной строчке.

### Починка (штопка)

- 1 Установите регулятор длины стежка в положение между «F» и «2,5».
- 2 Положите укрепляющую ткань под область, которую требуется починить.
- 3 Шейте по линии разрыва, используя эластичную строчку, как показано на рисунке.

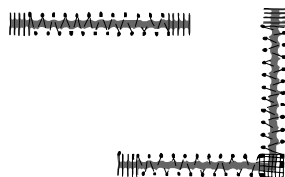

### Пришивание эластичной тесьмы

- 1 Положите эластичную тесьму (резинку) на ткань.
- 2 При шитье растягивайте эластичную тесьму перед прижимной лапкой и за ней.

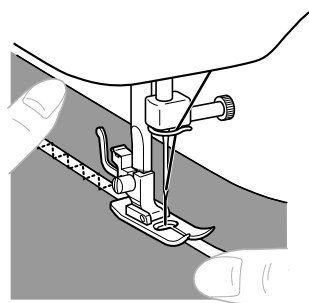

### Стачивание тканей

Эластичную строчку можно использовать для стачивания двух полотен тканей, а также для шитья трикотажных тканей. Если использовать нейлоновую нить, строчка будет не видна.

- 1 Сложите вместе два полотна ткани и положите их местом стыка под прижимную лапку.
- 2 Сшейте их вместе с использованием эластичной строчки. Следите за тем, чтобы края ткани при шитье лежали вплотную друг к другу.

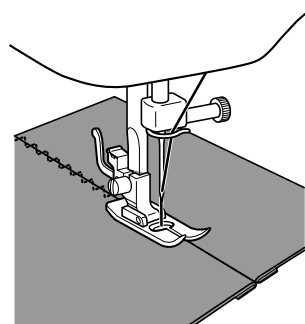

## Строчка для шитья в двух направлениях

Наименование строчки	Рисунок	Длина стежка (мм)	Ширина строчки (мм)
Строчка для шитья в двух направлениях	10 	F-3	3-5
Соединительная строчка	11 	F-3	3-5
Закрепительная строчка	12 	F-3	3-5

Эти строчки используются для сшивания двух кусков ткани, например, при выполнении лоскутных работ (пэчворк). Установите ручку выбора строчки в положение, соответствующее строчке для шитья в двух направлениях, соединительной строчке или закрепительной строчке.

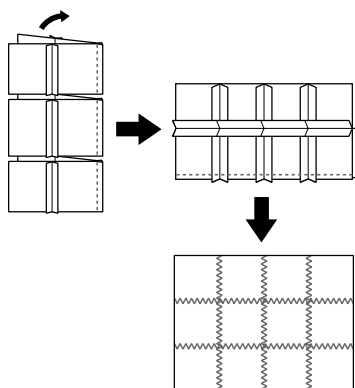

## Пэчворк

Наименование строчки	Рисунок	Длина стежка (мм)	Ширина строчки (мм)
Строчки для украшения сборки или буфами	28 	SS2 Фиксированная 2,5	3-5
Соединение деталей с просветом	32 	SS2 Фиксированная 2,5	3-5
Декоративная строчка	33 	SS2 Фиксированная 2,5	3-5





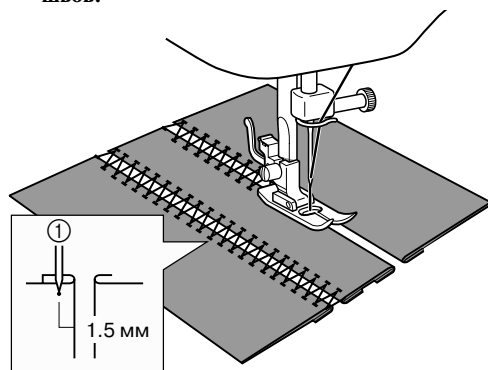











Эти строчки используются для сшивания двух кусков ткани с просветом между краями.

- 1 Подогните края сшиваемых кусков ткани и сметайте их вместе с подстеленным тонким листом бумаги, оставляя небольшой просвет.
- 2 Установите ручку выбора строчки в положение, соответствующее строчке для украшения сборки или буфами, строчке-мережке или декоративной строчке.
- 3 Прошейте сточку вдоль складки, слегка натягивая обе нити при начале шитья. Для сшивания используйте более толстую нить.
- 4 По завершении шитья удалите нитку и бумагу. После завершения строчки завяжите узлы на изнаночной стороне в начале и в конце швов.



① Начальная точка

## Краеобметочная строчка

Наименование строчки	Рисунок	Длина стежка (мм)	Ширина строчки (мм)
Эластичная строчка-ракушка		F-3	3-5
Строчка для обметывания эластичных тканей (эластичный оверлок)		 Фиксированная 2,5	3-5
		 Фиксированная 2,5	
Эластичная строчка для обметывания (оверлок)		 Фиксированная 2,5	3-5
		 Фиксированная 2,5	
Обработывающая стреловидная строчка		 Фиксированная 2,5	3-5
		 Фиксированная 2,5	
Обработывающая стреловидная строчка		 Фиксированная 2,5	3-5
		 Фиксированная 2,5	
Строчка «гребенка»		 Фиксированная 2,5	3-5
Строчка «гребенка»		 Фиксированная 2,5	3-5

Эти строчки можно использовать для стачивания швов и их окончательной обработки за одну операцию. Строчки для обметывания (оверлок) используются также для шитья эластичных материалов, а обработывающая стреловидная строчка идеально подходит для обработки краев шерстяных одеял.

**1** Установите ручку выбора строчки в положение, соответствующее краеобметочной строчке.

**2** Положите ткань под прижимную лапку таким образом, чтобы линия шва (или стрелки обрабатываемой стреловидной строчки) находились приблизительно на 3 мм левее центра прижимной лапки. Этой строчкой лучше всего шить с припуском на шов приблизительно 5 мм, поскольку при этом правая сторона (зигзаг) строчки обметывает край ткани по самому обрезу.

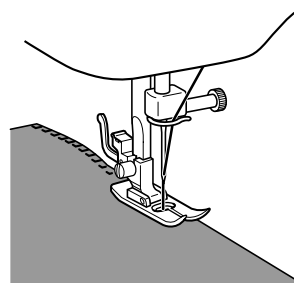

**3** Если припуск на шов шире строчки, то после шитья обрежьте всю излишнюю ткань по краю.

Вид законченной эластичной строчки для обметывания показан на рисунке ниже.

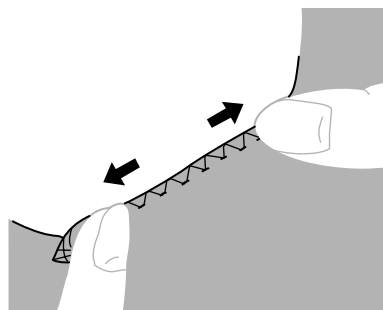

## Строчка «елочка»

Наименование строчки	Рисунок	Длина стежка (мм)	Ширина строчки (мм)
Строчка «елочка»	18 	SS1 Фиксированная 2,5	3-5
		SS Фиксированная 2,5	

Строчка «елочка» используется как декоративная отделочная строчка при вышивании, а также при подрубке одеял, скатертей или штор.

- 1 Установите ручку выбора строчки в положение, соответствующее строчке «елочка».
- 2 Положите ткань лицевой стороной вверх и прошейте 1 см от края материала.
- 3 Обрежьте ткань вплотную к строчке. Эта строчка предотвращает осыпание края ткани.

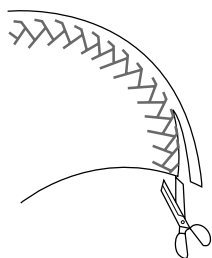

## Тройная эластичная строчка «зигзаг»

Наименование строчки	Рисунок	Длина стежка (мм)	Ширина строчки (мм)
Тройная эластичная строчка «зигзаг»	15 	SS1 Фиксированная 2,5	3-5
		SS Фиксированная 2,5	

Эта строчка может использоваться везде, где могла бы использоваться строчка «зигзаг», для шитья плотных эластичных тканей. Тройная эластичная строчка «зигзаг» может также

использоваться в качестве декоративной отделочной строчки. Установите ручку выбора строчки в положение, соответствующее тройной эластичной строчке «зигзаг».

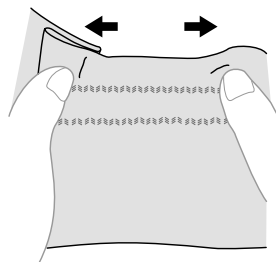

## Декоративные строчки

Наименование строчки	Рисунок	Длина стежка (мм)	Ширина строчки (мм)
Строчка «треугольник»	13 	F-1,5	3-5
Декоративная строчка	21 	SS1 Фиксированная 2,5	3-5
		SS Фиксированная 2,5	
Строчка в форме листьев	22 	SS1 Фиксированная 2,5	3-5
		SS Фиксированная 2,5	
Строчка в форме дерева	23 	SS1 Фиксированная 2,5	3-5
		SS Фиксированная 2,5	
Строчка в форме ломаной линии	24 	SS1 Фиксированная 2,5	3-5
		SS Фиксированная 2,5	

Наименование строчки	Рисунок	Длина стежка (мм)	Ширина строчки (мм)
Декоративная строчка	25 	<b>SS1</b> Фиксированная 2,5	3-5
		<b>SS</b> Фиксированная 2,5	
Строчка для обметывания эластичных тканей (оверлок)	26 	<b>SS2</b> Фиксированная 2,5	3-5
Строчка для обметывания эластичных тканей (оверлок)	27 	<b>SS2</b> Фиксированная 2,5	3-5
Декоративная строчка	31 	<b>SS2</b> Фиксированная 2,5	3-5
Декоративная строчка-мережка	34 	<b>SS2</b> Фиксированная 2,5	3-5
Декоративная строчка	35 	<b>SS2</b> Фиксированная 2,5	3-5

Эти строчки могут использоваться для отделки и выполнения сборок и буфов. Установите ручку выбора строчки в положение, соответствующее строчке «треугольник», строчке в форме листьев и т.д.

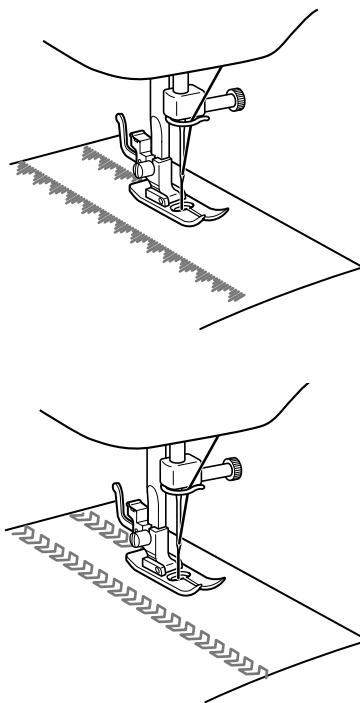



# ВЫМЕТЫВАНИЕ ПЕТЕЛЬ И ПРИШИВАНИЕ ПУГОВИЦ

## Выполнение выметывания петель

Рисунок	Длина стежка (мм)	Ширина строчки (мм)	Лапка
	F-1,5	3-5	Лапка для выметывания петель



### Рекомендации

- Перед выполнением выметывания петель на реальном изделии рекомендуется сначала попрактиковаться на кусочке ткани.
- При выметывании петель на мягких тканях подложите под ткань стабилизирующий материал.

- 1** При помощи портновского мелка обозначьте расположение и длину петли на ткани.
- 2** Установите на машину лапку для выметывания петель и нажмите на рамку лапки в направлении задней стороны машины так, чтобы пластиковая защелка попала в переднюю часть рамки.



### ВНИМАНИЕ

- Если прижимная лапка установлена неправильно, игла при шитье может ударить по лапке и погнуться или сломаться, что может привести к травме. (См. инструкции по установке прижимной лапки – стр. 10).

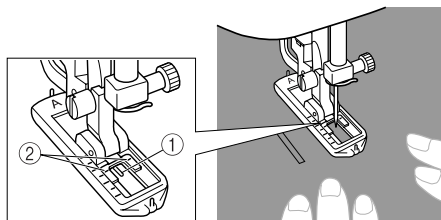

- 3** Сначала прошейте переднюю закрепку. Расположите метку закрепки под центром прижимной лапки и совместите ее с двумя линиями на прижимной лапке.



- ① Передняя часть метки, нанесенной мелком на ткань
- ② Красные линии

### ■ Выполнение выметывания петель

Шаг	Прошиваемый участок	Рисунок
Шаг 1 (Передняя закрепка)		
1. Установите ручку выбора строчки в положение «а». 2. Опустите прижимную лапку и прошейте 5 или 6 стежков. 3. Остановите машину, когда игла будет находиться на левой стороне стежков, а затем поднимите иглу из материала.		
Шаг 2 (Левая сторона)		
1. Поверните ручку выбора строчки в положение «b». 2. Прошейте строчку по линии, нанесенной на ткань портновским мелком. 3. Остановите машину, когда игла будет находиться на левой стороне строчки, а затем поднимите иглу из материала.		
Шаг 3 (Задняя закрепка)		
1. Поверните ручку выбора строчки в положение «с» (в то же положение, что и в шаге 1). 2. Прошейте 5 или 6 стежков. 3. Остановите машину, когда игла будет находиться на правой стороне строчки, а затем поднимите иглу из материала.		

Шаг 4 (Лицевая сторона)		
<ol style="list-style-type: none"> <li>1. Установите ручку выбора строчки в положение «d».</li> <li>2. Прошейте правую сторону до тех пор, пока игла не достигнет стежков, прошитых в шаге 1.</li> </ol>		

**■ Закрепление строчки и прорезание петли**

- 1** Для закрепления строчки поверните материал на 90 градусов против часовой стрелки и прошейте прямые стежки до конца передней закрепки петли.
- 2** Снимите материал с машины. Рекомендуется вставить булавки поперек обоих концов петли, чтобы предотвратить прорезание строчки.
- 3** С помощью вспарывателя для петель прорежьте отверстие посередине петли. Будьте осторожны – не прорежьте стежки.

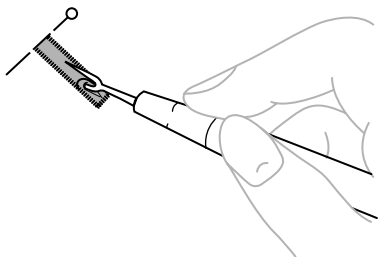

**! ВНИМАНИЕ**

- При прорезании отверстия петли вспарывателем не кладите руку или пальцы на пути вспарывателя. Вспарыватель для петель может соскользнуть и причинить травму.

**Настройка выметывания петли**

Если стежки на двух сторонах петли получаются неодинаковыми, можно выполнить описанные ниже настройки.

- 1** Установите регулятор длины стежка между положениями «F» и «1,5», затем выполните выметывание петли на кусочке ткани, чтобы посмотреть, как подается материал.
- 2** Если слишком рыхлая или плотная правая сторона петли, то настройте подачу материала с помощью регулятора длины стежка.

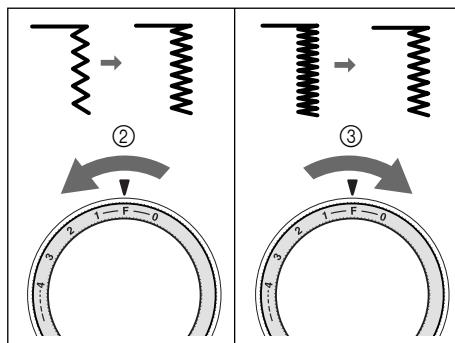
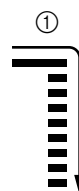

- ① Лицевая сторона
- ② Стежок короче
- ③ Стежок длиннее

- 3** При достижении удовлетворительной скорости подачи ткани на правой стороне выполните выметывание всей петли и посмотрите подачу.
- 4** Если слишком рыхлая или плотная левая сторона петли, то выполните регулировку с помощью винта точной настройки, как описано ниже.  
Если левая сторона слишком рыхлая, то большой отверткой поверните винт точной настройки выметывания петель в направлении «-».  
Если левая сторона слишком плотная, то большой отверткой поверните винт точной настройки выметывания петель в направлении «+».

- Эта настройка обеспечивает идентичность обеих сторон петли.

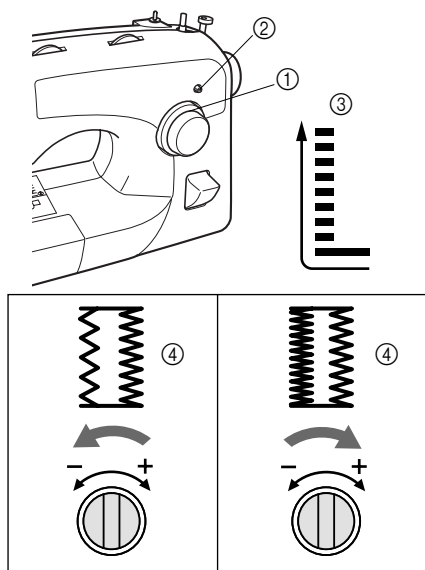

- ① Регулятор длины стежка
- ② Винт точной настройки выметывания петель
- ③ Левая сторона
- ④ Вид получаемой петли

## Пришивание пуговиц

Наименование строчки	Рисунок	Длина стежка (мм)	Ширина строчки (мм)	Лапка	Прочее
Строчка «зигзаг»		F	Любая	Лапка для пришивания пуговиц	Штопальная пластина

- 1 Измерьте расстояние между отверстиями в пуговице, с помощью ручки выбора строчки выберите строчку «зигзаг» и установите соответствующую ширину строчки.
- 2 Выньте вилку сетевого шнура из электрической розетки.
- 3 Установите лапку для пришивания пуговиц.
- 4 Установите штопальную пластину на игольную пластину.

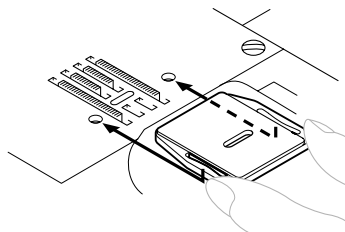

- 5 Вставьте вилку сетевого шнура в настенную розетку.
- 6 Положите пуговицу между лапкой и тканью таким образом, чтобы игла при шитье точно входила в отверстия и не ударяла по пуговице. Если игла ударяет по пуговице, повторите шаг 1.

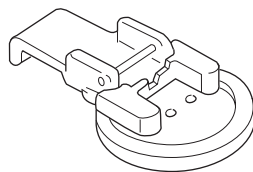

- 7** Прошейте приблизительно 10 стежков на небольшой скорости.

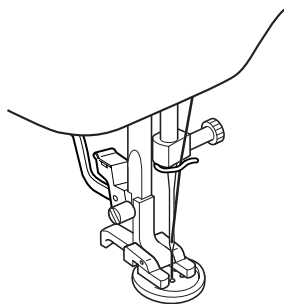

- 8** Снимите материал с машины. На обратной стороне материала обрежьте верхнюю и нижнюю нити и свяжите их.



**⚠ ВНИМАНИЕ**

- Следите за тем, чтобы при шитье игла не ударяла по пуговице. Это может привести к поломке иглы и травме.

### Вшивание застёжки «МОЛНИЯ»

Наименование строчки	Рисунок	Длина стежка (мм)	Ширина строчки (мм)	Лапка
Прямая строчка		2-3	2,5 (центр)	Лапка молния

Лапка для вшивания застёжки «молния» может использоваться для вшивания застёжек «молния» различных типов, при этом она позволяет легко располагать эту застёжку справа или слева от иглы. При вшивании правой стороны застёжки «молния» следует присоединить к адаптеру прижимной лапки левый стерженек лапки для вшивания застёжки «молния». При вшивании левой стороны застёжки «молния» следует присоединить к адаптеру прижимной лапки правый стерженек лапки для вшивания застёжки «молния».

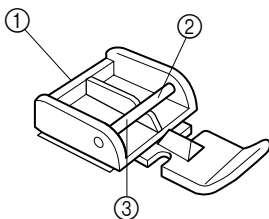

- ① Лапка для вшивания застёжки «молния»
- ② Правый стерженек для вшивания левой стороны застёжки «молния»
- ③ Левый стерженек для вшивания правой стороны застёжки «молния»

- 1** Установите ручку выбора строчки в положение, соответствующее прямой строчке. Установите значение длины стежка в между «2» и «3». Установите ширину строчки равной 2,5 мм.
- 2** Опустите рычаг прижимной лапки и зафиксируйте либо левый, либо правый стерженек лапки для вшивания застёжки «молния» в адаптере.
- 3** Загните край материала (2 см) и положите застёжку «молния» под загнутую кромку. Опустите иглу в паз на левой или правой стороне лапки для вшивания застёжки «молния».

### ⚠ ВНИМАНИЕ

- Перед началом шитья поверните вручную маховик, чтобы убедиться, что игла не ударяет по «молнии». При использовании какой-либо иной строчки игла может ударить по прижимной лапке и сломаться, что может привести к травме.

- 4** Прошейте обе стороны застёжки «молния» в направлении снизу вверх. Для получения наилучшего результата игла должна располагаться по ту же сторону от лапки, по которую находится и застёжка «молния».

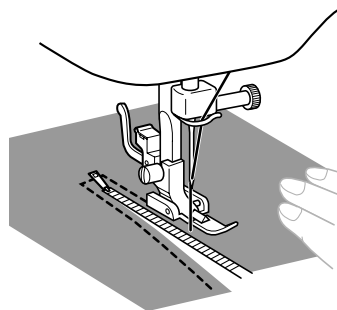

- 5** Перед пришиванием противоположной стороны «молнии» выключите машину и поднимите рычаг прижимной лапки. Снимите лапку для вшивания застёжки «молния», нажав на кнопку на задней стороне лапки, затем установите лапку на противоположной стороне «молнии». Продолжайте пришивание на противоположной стороне, присоединив к адаптеру соответствующий стерженек на лапке.

### ⚠ ВНИМАНИЕ

- Следите за тем, чтобы при шитье игла не ударила по застёжке «молния». Если игла ударит по застёжке «молния», игла может сломаться, что может привести к травме.

## Выполнение сборок

Наименование строчки	Рисунок	Длина стежка (мм)
Прямая строчка	2   	4

- 1 Установите ручку выбора строчки в положение, соответствующее прямой строчке.
- 2 Ослабьте натяжение верхней нити, чтобы нижняя нить оставалась на нижней стороне материала.
- 3 Прошейте один ряд (или несколько рядов) прямых стежков.
- 4 Подтяните нижние нити, чтобы создать сборки на материале.

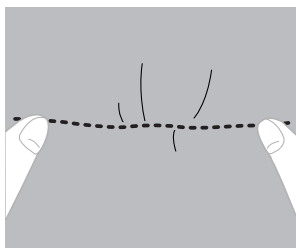

## Штопка

Наименование строчки	Рисунок	Длина стежка (мм)	Лапка	Прочее
Прямая строчка	2   	Любая	Прижимная лапка для строчки «зигзаг»	Штопальная пластина

- 1 Выньте вилку сетевого шнура из электрической розетки. Установите штопальную пластину на игольную пластину. Вставьте вилку сетевого шнура в настенную розетку.

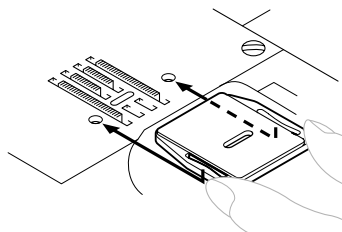

- 2 Установите ручку выбора строчки в положение, соответствующее прямой строчке.
- 3 Поместите под прижимную лапку ту часть изделия, которую собираетесь штопать, вместе с кусочком ткани для усиления.
- 4 Опустите прижимную лапку.
- 5 Начните шить, осторожно подтягивая изделие поочередно от себя и к себе.
- 6 Повторяйте это движение до тех пор, пока область штопки не будет полностью покрыта параллельными линиями строчек.

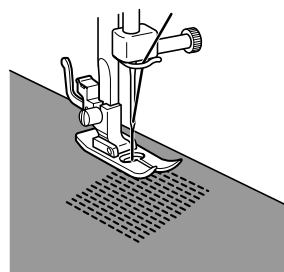

## Аппликации

Наименование строчки	Рисунок	Длина стежка (мм)	Ширина строчки (мм)
Строчка «зигзаг»		F-2	Любая

Вырезая куски ткани определенной формы и пришивая их на другое полотно ткани, можно создавать такие украшения, как аппликации.

- 1 Присмотритесь к вырезанному узору.
- 2 Аккуратно прошейте по краю вырезанного куска строчкой «зигзаг».

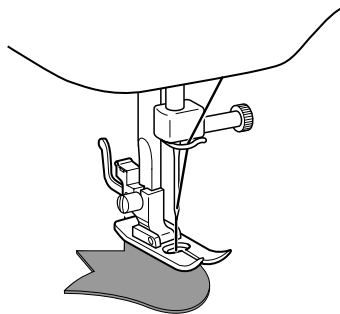

- 3 Обрежьте ткань, которая осталась за пределами строчки.

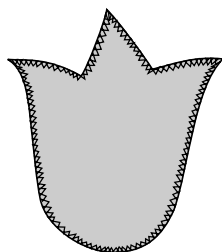

- 4 При необходимости удалите нитку.



### Рекомендации

- В начале и в конце строчки «зигзаг» для ее закрепления прошейте усиленные прямые стежки.



### ВНИМАНИЕ

- Следите за тем, чтобы при шитье игла не ударяла по наметочным булавкам. Это может привести к поломке иглы и травме.

## Выстрачивание монограмм и вышивание

Наименование строчки	Рисунок	Длина стежка (мм)	Ширина строчки (мм)	Лапка	Прочее
Строчка «зигзаг»		Любая	Любая	Не применяется	Штопальная пластина

### Подготовка к выстрачиванию монограмм и вышиванию

- 1 Выньте вилку сетевого шнура из электрической розетки. Установите штопальную пластину на игольную пластину и вставьте вилку сетевого шнура обратно в настенную розетку.

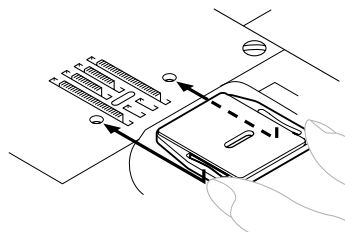

- 2 Установите ручку выбора строчки в положение, соответствующее строчке «зигзаг».
- 3 Напишите буквы (для выстрачивания монограмм) или начертите узор (для вышивания) на поверхности ткани.
- 4 Максимально туго натяните ткань на пальцы для вышивания, причем нижняя сторона ткани должна быть повернута к нижней стороне внутреннего кольца пальцев.
- 5 Поместите обрабатываемое изделие под иглу и при снятой лапке опустите стержень лапки вниз.

- 6** Поворотом маховика выгните нижнюю нить вверх сквозь ткань в точке начала вышивания, а затем прошейте несколько закрепительных стежков.

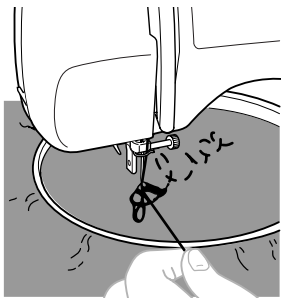

- 7** Зажмите пальцы большими и указательными пальцами, одновременно прижимая ткань средними и безымянными пальцами и поддерживая внешнюю поверхность пялец мизинцами.

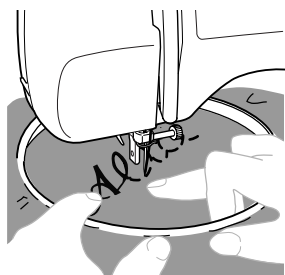

**! ВНИМАНИЕ**

- Держите пальцы вдали от движущихся частей машины, особенно от иглы.

■ Выстрачивание монограмм

- 1** Выполните выстрачивание, медленно, с постоянной скоростью, перемещая пяльцы вдоль заранее написанных букв.

- 2** В конце последней буквы закрепите строчку несколькими прямыми стежками.

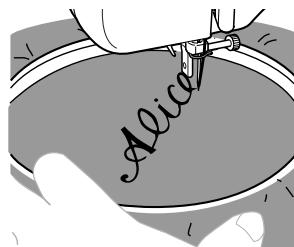

**! ВНИМАНИЕ**

- Держите пальцы вдали от движущихся частей машины, особенно от иглы.

■ Вышивание

- 1** Перемещая пяльцы для вышивания, прошейте контур узора.

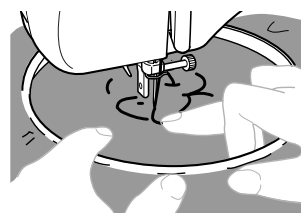



- 2** Вышивайте узор, поочередно перемещаясь от контура узора внутрь рисунка и от середины рисунка к краю контура до тех пор, пока узор не будет вышит полностью. Прошивайте строчки вплотную друг к другу.

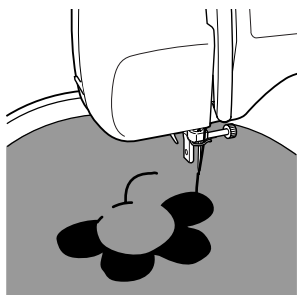

### Рекомендации

- При быстром перемещении пялец для вышивания получаются длинные стежки, а при медленном — короткие.

- 3** В конце вышивания узора закрепите строчку несколькими прямыми стежками.



### ВНИМАНИЕ

- Держите пальцы вдали от движущихся частей машины, особенно от иглы.

## ДОПОЛНИТЕЛЬНЫЕ ПРИНАДЛЕЖНОСТИ

### Использование шагающей лапки

Наименование строчки	Рисунок	Длина стежка (мм)	Ширина строчки (мм)
Прямая строчка	2 - - -	1-4	2-3
Строчка «зигзаг»	3 ~ ~ ~	1-4	0-5

Шагающая лапка очень удобна для шитья таких материалов, как винил, синтетическая кожа, тонкая кожа и т.д. Подача этих материалов при шитье представляет определенные трудности. Шагающая лапка предотвращает сминание, проскальзывание и прилипание этих материалов.



#### Примечание

- Используйте шагающую лапку только для прямых строчек или строчек «зигзаг». Не используйте другие рисунки. При использовании шагающей лапки шитье в обратном направлении выполняться не может.

- 1** Выньте вилок сетевого шнура из электрической розетки.
- 2** Поднимите иглу и прижимную лапку.
- 3** Ослабьте винт крепления адаптера лапки и снимите адаптер лапки.

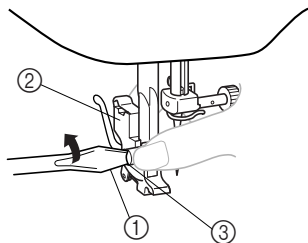

- ① Отвертка
- ② Адаптер прижимной лапки
- ③ Винт крепления прижимной лапки

- 4** Наденьте вилку соединительного рычажка на винт иглодержателя и установите шагающую лапку на стержень.

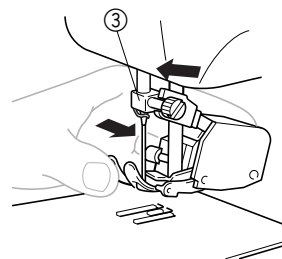
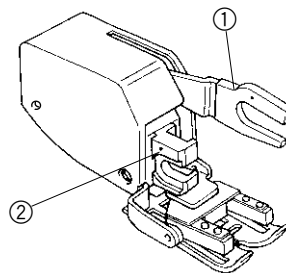

- ① Вилка соединительного рычажка
- ② Адаптер прижимной лапки
- ③ Винт иглодержателя

- 5** Опустите рычаг лапки и затяните винт иглодержателя отверткой.

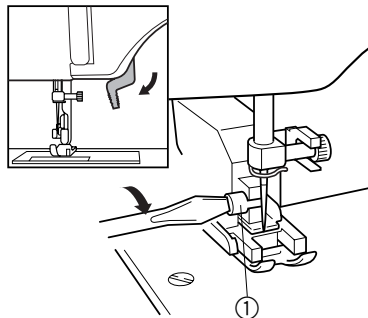

- ① Винт крепления прижимной лапки



## ВНИМАНИЕ

- Для надежной затяжки винта иглодержателя пользуйтесь отверткой. При слабой затяжке винта игла может ударить по прижимной лапке и привести к травме.
- Перед тем как начать шить, медленно поверните маховик машины на себя (против часовой стрелки) и убедитесь в том, что игла не касается прижимной лапки.
- Не прикасайтесь к игле — это может привести к травме.



### Примечание

- При использовании шагающей лапки шейте на средней или малой скорости.

## Использование лапки для стегальных работ

Наименование строчки	Рисунок	Длина стежка (мм)	Ширина строчки (мм)	Прочее
Прямая строчка		Любая	2,5	Штопальная пластина

Использовать лапку для стегальных работ удобно при штопанье и выстегивании со свободной подачей материала.

- 1 Выньте вилку сетевого шнура из электрической розетки.
- 2 Поднимите иглу и прижимную лапку.
- 3 Ослабьте винт крепления адаптера лапки и снимите адаптер лапки.

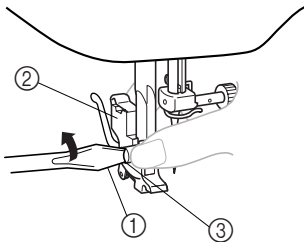

- 1 Отвертка
- 2 Адаптер прижимной лапки
- 3 Винт крепления прижимной лапки

4

- Установите лапку для стегальных работ так, чтобы деталь, отмеченная на рисунке ниже знаком (A), находилась выше винта иглодержателя. Затем опустите рычаг лапки и затяните винт иглодержателя отверткой.
- Убедитесь, что винт иглодержателя надежно закреплен.

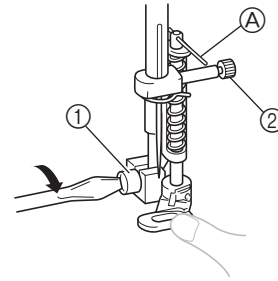

- 1 Винт крепления прижимной лапки
- 2 Винт иглодержателя



## ВНИМАНИЕ

- Не прикасайтесь к игле — это может привести к травме.
- Для надежной затяжки винта крепления прижимной лапки пользуйтесь отверткой. При слабой затяжке винта игла может ударить по прижимной лапке и привести к травме.
- Перед тем как начать шить, медленно поверните маховик машины на себя (против часовой стрелки) и убедитесь в том, что игла не касается прижимной лапки.

5

- Установите штопальную пластину на игольную пластину. Вставьте вилку сетевого шнура в настенную розетку.

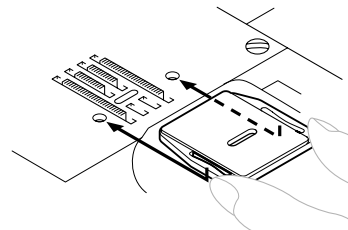

6

- Установите ручку выбора строчки в положение, соответствующее прямой строчке.
- Перед прошиванием нарисуйте выстрачиваемый узор на ткани.

- 7** Натягивая ткань обеими руками, перемещайте ее для вышивания требуемого рисунка выстигивания.

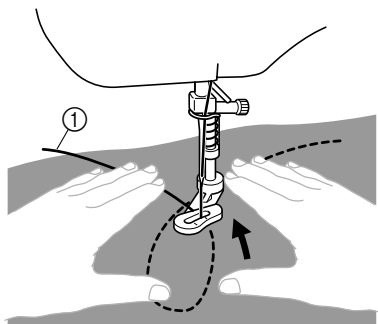

① Выстигиваемый узор

- 8** Длина стежка определяется скоростью, с которой перемещается ткань, и скоростью шитья машины. Шейте, перемещая ткань медленно.

### Использование 1/4-дюймовой стегальной лапки

Наименование строчки	Рисунок	Длина стежка (мм)	Ширина строчки (мм)
Прямая строчка	2	2-2,5	2,5 (центр)

1/4-дюймовую лапку для стегальных работ можно использовать для прошивания швов на фиксированном расстоянии от края ткани при соединении лоскутов.

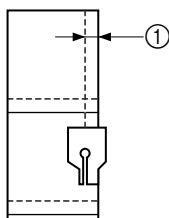
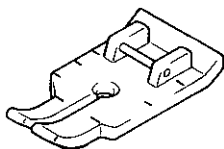

① Отступ шва (6,5 мм)

- 1** Выньте вилку сетевого шнура из электрической розетки.

- 2** Установите ручку выбора строчки в положение, соответствующее прямой строчке. Установите значение длины стежка в между «2» и «2,5». Установите ширину строчки равной 2,5 мм (центр).

- 3** Установите 1/4-дюймовую лапку для стегальных работ

- 4** Разместите прижимную лапку над тканью и шейте, как показано на рисунке ниже.

- Выполнение аккуратных швов с равномерным отступом

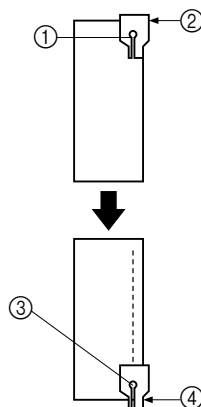

- ① Начало строчки  
 ② Совместите эту сторону лапки с краем ткани.  
 ③ Конец строчки  
 ④ Совместите эту сторону лапки с краем ткани.

- Быстрое шивание лоскутов

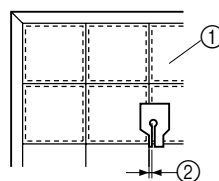

- ① Верхняя сторона ткани  
 ② Шов (3,2 мм)

## ТЕХНИЧЕСКОЕ ОБСЛУЖИВАНИЕ

### Замена лампочки подсветки

#### ⚠ ВНИМАНИЕ

- Перед заменой лампочки подсветки выключите питание и выньте вилку сетевого шнура из розетки. Замена лампочки при включенном питании может привести к поражению электрическим током. Если оставить машину включенной и случайно нажать на педаль, можно получить травму.
- Перед заменой дайте лампочке остыть, чтобы избежать ожогов.

- 1 Выньте вилку сетевого шнура из электрической розетки.
- 2 Выкрутите винт на задней стороне левой верхней части машины. Затем снимите с машины крышку отсека лампочки.

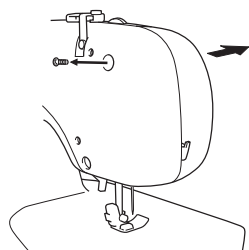

- 3 Замените лампочку подсветки.

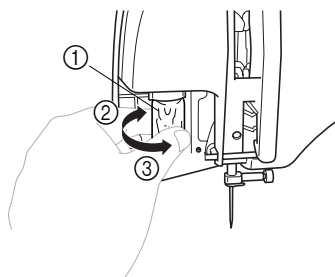

- 1 Лампочка
- 2 Вывинчивание
- 3 Винчивание

- 4 Установите на место крышку отсека лампочки и закрутите винт.

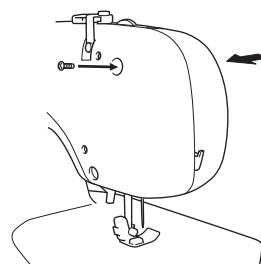

### Очистка

#### ⚠ ВНИМАНИЕ

- Перед очисткой отключите электропитание машины. В противном случае можно получить поражение электрическим током или травму.

- 1 Выключите машину и выньте вилку сетевого шнура из розетки.
- 2 Поднимите иглу и прижимную лапку.
- 3 Снимите адаптер прижимной лапки и иглу, ослабив винт крепления прижимной лапки и винт иглодержателя.

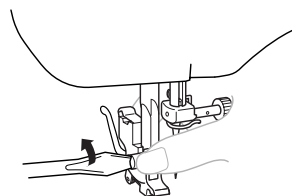

- 4** Возьмитесь за обе стороны крышки игольной пластины и снимите ее, сдвинув на себя.

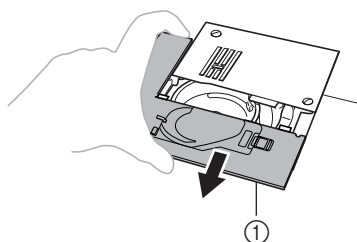

① Крышка игольной пластины

- 5** При помощи монеты открутите два винта. Приподнимите край игольной пластины, как показано на рисунке, и снимите ее, сдвинув влево.

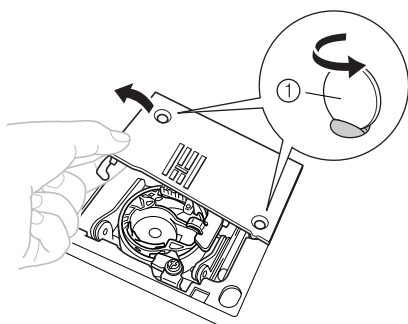

① Используйте монету или отвертку

- 6** Возьмитесь за шпульный колпачок и вытяните его налево.

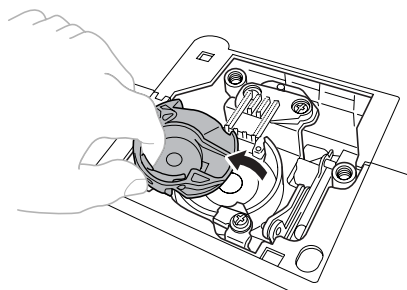

- 7** При помощи щетки или пылесоса удалите пыль из челнока и из окружающих его механизмов и с поверхностей.

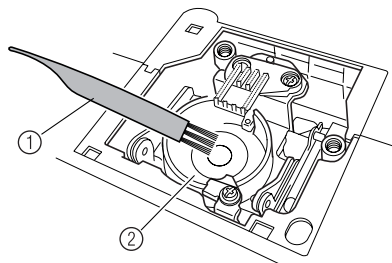

① Щетка для очистки  
② Челнок

- Не смазывайте маслом шпульный колпачок.

- 8** Вставьте шпульный колпачок таким образом, чтобы выступ на шпульном колпачке совпадал с пружиной.

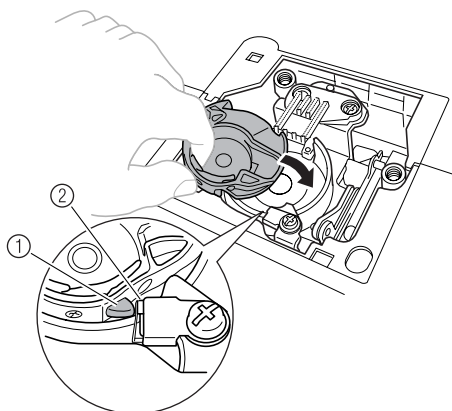

① Выступ  
② Пружина

- 9** Установите игольную пластину, сдвинув ее вправо до конца, и затяните винты. Убедитесь, что язычок на левой стороне игольной пластины совмещается с выемкой на шпульном колпачке.

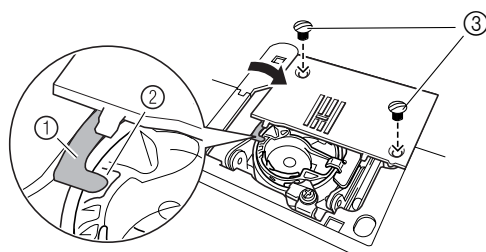

① Язычок  
② Выемка  
③ Винты

- 10** Установите крышку игольной пластины.  
Вставьте крышку игольной пластины в предназначенные для нее пазы на игольной пластине и задвиньте крышку на место.



### **ВНИМАНИЕ**

- **Никогда не пользуйтесь шпульным колпачком, на котором имеются царапины. Это может привести к запутыванию верхней нити, поломке иглы или ухудшению характеристик машины. По поводу приобретения нового шпульного колпачка (код детали: ХС8993-021) обратитесь в ближайший уполномоченный сервисный центр.**
- **Убедитесь, что шпульный колпачок установлен правильно. В противном случае игла может сломаться.**

## Поиск и устранение неисправностей

Если машина перестала нормально работать, выполните следующие проверки.

Если проблема остается, обратитесь по месту покупки машины или в ближайший уполномоченный сервисный центр.

Проблема	Возможная причина	Устранение неисправности	Справка
<b>Швейная машина не работает.</b>	Машина не включена в электросеть.	Включите машину в электросеть.	стр. 8
	Сетевой выключатель выключен.	Включите сетевой выключатель.	стр. 9
	Вал устройства намотки шпульки сдвинут вправо.	Сдвиньте вал устройства намотки шпульки влево.	стр. 19
	Неправильное использование педали.	Используйте педаль правильным образом.	стр. 9
<b>Ломается игла.</b>	Игла установлена неправильно.	Установите иглу правильным образом.	стр. 9
	Слабо затянут винт иглодержателя.	Надежно затяните винт иглодержателя отверткой.	стр. 10
	Игла погнута или затупилась.	Замените иглу.	стр. 9
	Неправильно выбрано сочетание ткани, нити и иглы.	Выберите иглу и нить, подходящие для шитья данного материала.	стр. 29
	Используемая прижимная лапка не подходит для выбранного типа строчки.	Установите лапку, соответствующую выбранному виду строчки.	—
	Слишком сильное натяжение верхней нити.	Ослабьте натяжение верхней нити.	стр. 28
	Ткань натягивается слишком сильно.	Подавайте ткань без усилия.	—
	Неправильно установлена катушка.	Установите катушку правильным образом.	стр. 23, 27
	Пощарапана поверхность вокруг отверстия в игольной пластине.	Замените игольную пластину. Обратитесь по месту покупки машины или в уполномоченный сервисный центр.	—
	Пощарапана поверхность вокруг отверстия в прижимной лапке.	Замените прижимную лапку. Обратитесь по месту покупки машины или в уполномоченный сервисный центр.	—
	Пощарапан шпульный колпачок.	Замените шпульный колпачок. Обратитесь по месту покупки машины или в уполномоченный сервисный центр.	—
	Использовалась шпулька, не предназначенная для этой машины.	Неподходящие шпульки не будут работать надлежащим образом. Применяйте только специально предназначенные для этой швейной машины шпульки.	стр. 18



Проблема	Возможная причина	Устранение неисправности	Справка
<b>Рвется верхняя нить.</b>	Неправильно заправлена верхняя нить. (Например, неправильно установлена катушка или нить выбивается из нитенаправителя над иглой.)	Заправьте верхнюю нить надлежащим образом.	стр. 23
	На нити имеются петли или узелки.	Удалите петли и узелки.	—
	Выбранная игла не подходит для шитья используемой нитью.	Выберите иглу в соответствии с используемым типом строчки.	стр. 29
	Слишком сильное натяжение верхней нити.	Ослабьте натяжение верхней нити.	стр. 28
	Нить запуталась.	Удалите запутавшуюся нить. Если нить запуталась в челночном устройстве, очистите челночное устройство.	стр. 51
	Игла погнута или затупилась.	Замените иглу.	стр. 9
	Неправильно установлена игла.	Установите иглу правильным образом.	стр. 9
	Пощарапана поверхность вокруг отверстия в игольной пластине.	Замените игольную пластину. Обратитесь по месту покупки машины или в уполномоченный сервисный центр.	—
	Пощарапана поверхность вокруг отверстия в прижимной лапке.	Замените прижимную лапку. Обратитесь по месту покупки машины или в уполномоченный сервисный центр.	—
	Царапины или зазубрины на челночном устройстве.	Замените шпульный колпачок. Обратитесь по месту покупки машины или в уполномоченный сервисный центр.	—
Использовалась шпулька, не предназначенная для этой машины.	Неподходящие шпульки не будут работать надлежащим образом. Применяйте только специально предназначенные для этой швейной машины шпульки.	стр. 18	
<b>Запутывается или рвется нижняя нить.</b>	Неправильно намотана нижняя нить.	Намотайте шпульку правильным образом.	стр. 18
	Шпулька имеет на своей поверхности повреждения или вращается неравномерно.	Замените шпульку.	—
	Нить запуталась.	Удалите запутавшуюся нить и прочистите челночное устройство.	стр. 51
	Использовалась шпулька, не предназначенная для этой машины.	Неподходящие шпульки не будут работать надлежащим образом. Применяйте только специально предназначенные для этой швейной машины шпульки.	стр. 18
	Шпулька установлена неправильно.	Установите шпульку правильно.	стр. 20, 21, 22

Проблема	Возможная причина	Устранение неисправности	Справка
<b>Неправильно отрегулировано натяжение нити.</b>	Неправильно заправлена верхняя нить.	Заправьте верхнюю нить надлежащим образом.	стр. 23
	Неправильно намотана нижняя нить.	Намотайте нижнюю нить правильным образом.	стр. 18
	Неправильно выбрано сочетание нити и иглы для используемой ткани.	Выберите иглу и нить, подходящие для шитья данного материала.	стр. 29
	Неправильно установлен адаптер прижимной лапки.	Установите адаптер прижимной лапки правильным образом.	—
	Неправильно отрегулировано натяжение нити.	Отрегулируйте натяжение верхней нити.	стр. 28
	Использовалась шпулька, не предназначенная для этой машины.	Неподходящие шпульки не будут работать надлежащим образом. Применяйте только специально предназначенные для этой швейной машины шпульки.	стр. 18
	Шпулька установлена неправильно.	Установите шпульку правильно.	стр. 20, 21, 22
<b>Ткань сморщивается.</b>	Неправильно заправлена верхняя нить или неправильно установлена шпулька.	Заправьте верхнюю нить и намотайте шпульку правильным образом.	стр. 20, 21, 23
	Неправильно установлена катушка.	Установите катушку правильным образом.	стр. 23, 27
	Неправильное использование сочетания ткани, нити и иглы.	Выберите иглу и нить, подходящие для шитья данного материала.	стр. 29
	Игла погнута или затупилась.	Замените иглу.	стр. 9
	Слишком толстые стежки при шитье тонких материалов.	Шейте с использованием стабилизирующего материала под тканью.	—
	Неправильно отрегулировано натяжение нити.	Отрегулируйте натяжение верхней нити.	стр. 28
<b>Стежки пропускаются.</b>	Неправильно заправлена верхняя нить.	Заправьте верхнюю нить надлежащим образом.	стр. 23
	Неправильно выбрано сочетание ткани, нити и иглы.	Выберите иглу и нить, подходящие для шитья данного материала.	стр. 29
	Игла погнута или затупилась.	Замените иглу.	стр. 9
	Неправильно установлена игла.	Установите иглу правильным образом.	стр. 9
	Накопление пыли под игольной пластиной или в челночном устройстве.	Снимите крышку игольной пластины и очистите игольную пластину и челночное устройство.	стр. 51

Проблема	Возможная причина	Устранение неисправности	Справка
<b>Шум высокого тона во время шитья.</b>	Пыль забила зубья гребенки транспортера или накопилась в челночном устройстве.	Очистите челночное устройство.	стр. 51
	Неправильно заправлена верхняя нить.	Заправьте верхнюю нить надлежащим образом.	стр. 23
	Поцарапан шпульный колпачок.	Замените шпульный колпачок. Обратитесь по месту покупки машины или в уполномоченный сервисный центр.	—
	Использовалась шпулька, не предназначенная для этой машины.	Неподходящие шпульки не будут работать надлежащим образом. Применяйте только специально предназначенные для этой швейной машины шпульки.	стр. 18
<b>Не срабатывает устройство для заправки нити в иглу.</b>	Игловодитель не поднят в крайнее верхнее положение.	Поднимите иглу в крайнее верхнее положение, повернув маховик на себя (против часовой стрелки).	стр. 24
	Неправильно установлена игла.	Установите иглу правильным образом.	стр. 9
<b>Строчка шьется неправильно.</b>	Прижимная лапка не подходит к используемому типу строчки.	Установите лапку, соответствующую выбранному виду строчки.	—
	Неправильно отрегулировано натяжение нити.	Отрегулируйте натяжение верхней нити.	стр. 28
	Нить запуталась.	Удалите запутавшуюся нить. Если нить запуталась в челночном устройстве, очистите челночное устройство.	стр. 51
<b>Нет подачи материала.</b>	Слишком плотная строчка.	Увеличьте длину стежка.	—
	Штопальная пластина установлена на игольную пластину.	Снимите штопальную пластину.	—
	Неправильно выбрано сочетание ткани, нити и иглы.	Выберите иглу и нить, подходящие для шитья данного материала.	стр. 29
	Нить запуталась.	Удалите запутавшуюся нить. Если нить запуталась в челночном устройстве, очистите челночное устройство.	стр. 51
<b>Не горит лампочка подсветки.</b>	Лампочка подсветки повреждена.	Замените лампочку подсветки.	стр. 51

# УКАЗАТЕЛЬ

<b>А</b>	
Аппликации .....	45
Атласная строчка .....	32
<b>В</b>	
Винт точной настройки выметывания петель .....	40
Вшивание застежки «молния» .....	43
Выключатель лампочки подсветки .....	9
Выключатель питания .....	9
Выметывание петель	
выполнение .....	39
регулировка .....	40
Выполнение сборок .....	44
Выстрачивание монограмм .....	45
Вытягивание нижней нити .....	26
Вышивание .....	45
<b>Д</b>	
Двойная игла	
установка .....	10, 27
шитье .....	27
Декоративная отделка .....	37
Дисковый регулятор натяжения верхней нити .....	28
<b>З</b>	
Заправка	
верхняя нить .....	23
двойная игла .....	27
нижняя нить .....	20, 21
устройство для заправки нити в иглу .....	24
Заправка верхней нити .....	23
Заправка нижней нити .....	20
система быстрой заправки нижней нити .....	21, 26
<b>И</b>	
Игла	
замена .....	9
проверка .....	9
сочетания ткани и нити .....	29
Инструкции по повторной упаковке .....	1
Инструкции по распаковке .....	1
<b>К</b>	
Клавиша шитья в обратном направлении .....	17
Краеобметочная строчка .....	36
<b>Л</b>	
Лампочка подсветки	
замена .....	51
Лапка для стегальных работ .....	49
<b>М</b>	
Маховик .....	23
<b>Н</b>	
Натяжение нити .....	28
<b>О</b>	
Основные части .....	5
Очистка .....	51
<b>П</b>	
Педаля .....	9
Подключение разъемов .....	8
Поиск и устранение неисправностей .....	54
Потайная строчка-мережка .....	33
Прижимная лапка	
замена .....	10
Принадлежности .....	7
дополнительные .....	7, 48
Приспособление для обрезки нити .....	31
Прямая строчка .....	30
Пуговицы	
пришивание .....	41
Пэтчворк .....	35
<b>Р</b>	
Работа с функцией «свободный рукав» .....	12
Регулятор длины стежка .....	16
Регулятор ширины строчки .....	17
Рисунки строчек .....	14
Ручка выбора строчки .....	13
<b>С</b>	
Система быстрой заправки нижней нити .....	21, 26
Сочетания ткани, нити и иглы .....	29
Стержень для установки катушки .....	18, 23
дополнительный .....	27
Строчка «елочка» .....	37
Строчка «зигзаг» .....	31
Строчка для шитья в двух направлениях .....	35
Строчка-ракушка .....	34
Строчки	
встроенные .....	33
названия .....	14
Съемная плоская платформа .....	12
<b>Т</b>	
Техническое обслуживание .....	51
Тройная эластичная строчка «зигзаг» .....	37
<b>У</b>	
Устройство заправки нити в иглу .....	24
<b>Ч</b>	
Челнок	
очистка .....	51
1/4-дюймовая лапка для стегальных работ .....	50
<b>Ш</b>	
Шагающая лапка .....	48
Шпулька	
намотка .....	18
Штопальная пластина .....	41, 44, 45, 49
Штопка .....	44
<b>Э</b>	
Эластичная строчка .....	17, 34